

Ministerio de Desarrollo Económico  
artesanías de colombia

**MINISTERIO DE DESARROLLO ECONOMICO  
ARTESANIAS DE COLOMBIA S.A.**

**CONVENIO ARTESANIAS DE COLOMBIA - SENA  
Comunidades Waunanas de Papayo, San Bernardo,  
Docordó, Tiocirilio - CHOCO**

**TALLA EN MADERA  
CUADERNO DE DISEÑO**

**Anexo  
Fichas de Diseño**

**PATRICIA HERNANDEZ RANGEL  
Diseñadora Industrial**

**Santafé de Bogotá, Abril de 1998**

**LINEA DE DISEÑO - RESCATE**

Línea: <b>VARIOS</b>	Referente:
	Artículos:  Panera Batea Tríptico Espátula Zoomorfa Espátula

Nombre de Línea: Línea Varios	Función: Utilitaria
Recurso Natural: Madera	Identidad: Indígena
Materia prima: Varias Clases	Rango: Utilitario - Decorativo
Oficio: Carpintería	Capacidad de oferta:
Técnica: Talla	Mercado Objetivo: Clase media alta y alta

Comunidad: Waunana	Artesano: Varios
Localidad: Papayo, San Bernardo, Tiocirilio	Diseñador: Patricia Hernández R.
Municipio: Docordó	Ejecutor:
Departamento: Chocó	Fotógrafo: Patricia Hernández R.

# PROPUESTA DE DISEÑO

Pieza: TRIPTICO

Referente: Tablas ceremoniales



Fecha: Febrero de 1997

Escala: 1:5

Nombre de Pieza: Tríptico

Función: Utilitaria

Recurso Natural: Madera

Técnica: Talla en madera

Materia prima: Aceite

Rango: Decoración - Colección

Oficio: Carpintería

Mercado Objetivo: Clase media alta y alta

Artesano: Waunanas

Ejecutor:

Diseñador: Patricia Hernández R.

Graficador: Patricia Hernández R.

Asesor: Ma. de los Angeles González

Coordinador: Lyda del Carmen Díaz

## PROPUESTA DE DISEÑO

Pieza: **TRÍPTICO**

Referente: Tablas ceremoniales



Medidas en cms.

Fecha: Marzo de 1997

Escala:

Nombre de Pieza: Tríptico

Función: Utilitaria

Recurso Natural: Madera

Técnica: Talla en madera

Materia prima: Aceite

Rango: Decoración - Colección

Oficio: Carpintería

Mercado Objetivo: Clase media alta y alta

Artesano: Waunanas

Ejecutor:

Diseñador: Patricia Hernández R.

Graficador: Patricia Hernández R.

Asesor: Ma. de los Angeles González

Coordinador: Lyda del Carmen Díaz

## MUESTRA DE DISEÑO

Pieza: <b>TRIPTICO</b>	Referente:
	Tamaño: 4  Largo: 75 cms  Ancho: 25 cms  Alto: 50 cms  Diámetro:  Peso:  Color:  Precio: Madera Natural Precio: \$ 30.000.00

Fecha: Abril de 1997

Nombre de Pieza: Tríptico	Función: Utilitaria
Recurso Natural: Madera	Identidad: Indígena
Materia prima: Aceite	Rango: Utilitario Decorativo
Oficio: Carpintería	Capacidad de oferta: 4 al mes
Técnica: Talla en madera	Mercado Objetivo: C. media alta y alta.

Comunidad: Waunana	Artesano: Margel Donisabe
Localidad: San Bernardo	Diseñador: Patricia Hernández R.
Municipio: Docordó	Ejecutor:
Departamento: Chocó	Fotógrafo: Patricia Hernández R.

## PROPUESTA DE DISEÑO

Pieza: PANERA

Referente: Cuna - Balsas



Fecha: Febrero de 1997

Escala: 1:4

Nombre de Pieza: Panera

Función: Utilitaria

Recurso Natural: Madera

Técnica: Talla en madera

Materia prima: Aceite

Rango: Decoración - Colección

Oficio: Carpintería

Mercado Objetivo: Clase media alta y alta

Artesano: Waunanas

Ejecutor:

Diseñador: Patricia Hernández R.

Graficador: Patricia Hernández R.

Asesor: Ma. de los Angeles González

Coordinador: Lyda del Carmen Díaz

**PROPUESTA DE DISEÑO**

Pieza: PANERA

Referente: Cuna - Balsa

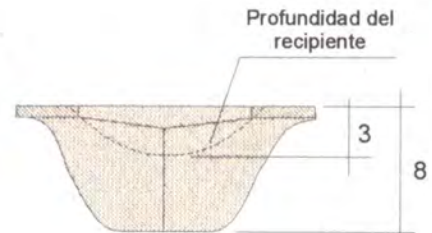
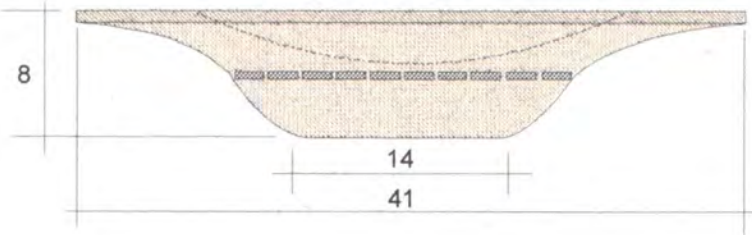
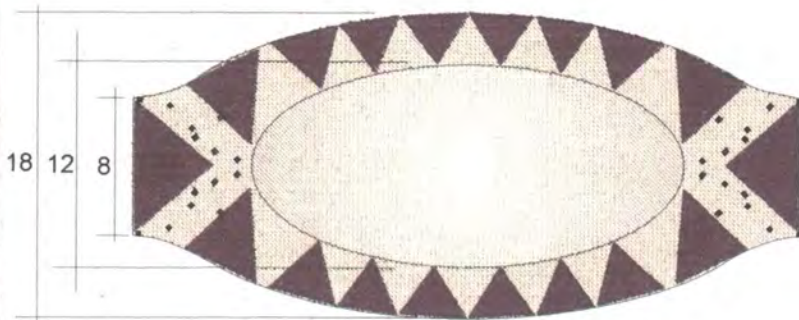

Medidas en cms.

Fecha: Marzo de 1997

Escala:

Nombre de Pieza: Panera

Función: Utilitaria

Recurso Natural: Madera

Técnica: Talla en madera

Materia prima: Timbuso

Rango: Utilitario - Decorativo

Oficio: Carpintería

Mercado Objetivo: Clase media alta y alta

Artesano: Waunanas

Ejecutor:

Diseñador: Patricia Hernández R.

Graficador: Patricia Hernández R.

Asesor: Ma. de los Angeles González

Coordinador: Lyda del Carmen Díaz

## MUESTRA DE DISEÑO

Pieza: PANERA	Referente:
	Tamaño: 3  Largo: 41 cms  Ancho: 18 cms  Alto: 8 cms  Diámetro:  Peso:  Color:
Fecha: Abril de 1997	Precio: Madera Natural Precio: \$ 15.000.00

Nombre de Pieza: Panera	Función: Utilitaria
Recurso Natural: Madera	Identidad: Indígena
Materia prima: Timbuso	Rango: Utilitario Decorativo
Oficio: Carpintería	Capacidad de oferta: 20 al mes
Técnica: Talla en madera	Mercado Objetivo: C. media alta y alta.

Comunidad: Waunana	Artesano: David Mercaza
Localidad: San Bernardo	Diseñador: Patricia Hernández R.
Municipio: Docordó	Ejecutor:
Departamento: Chocó	Fotógrafo: Patricia Hernández R.



## PROPUESTA DE DISEÑO

Pieza: BATEA ZOOMORFA Referente: Bateas



Fecha: Febrero de 1997	Escala: 1:4
Nombre de Pieza: Batea zoomorfa	Función: Utilitaria
Recurso Natural: Madera	Técnica: Talla en madera
Materia prima: Aceite	Rango: Decoración - Colección
Oficio: Carpintería	Mercado Objetivo: Clase media alta y alta
Artesano: Waunanas	Ejecutor:
Diseñador: Patricia Hernández R.	Graficador: Patricia Hernández R.
Asesor: Ma. de los Angeles González	Coordinador: Lyda del Carmen Díaz

## PROPUESTA DE DISEÑO

Pieza: BATEA

Referente: Batea

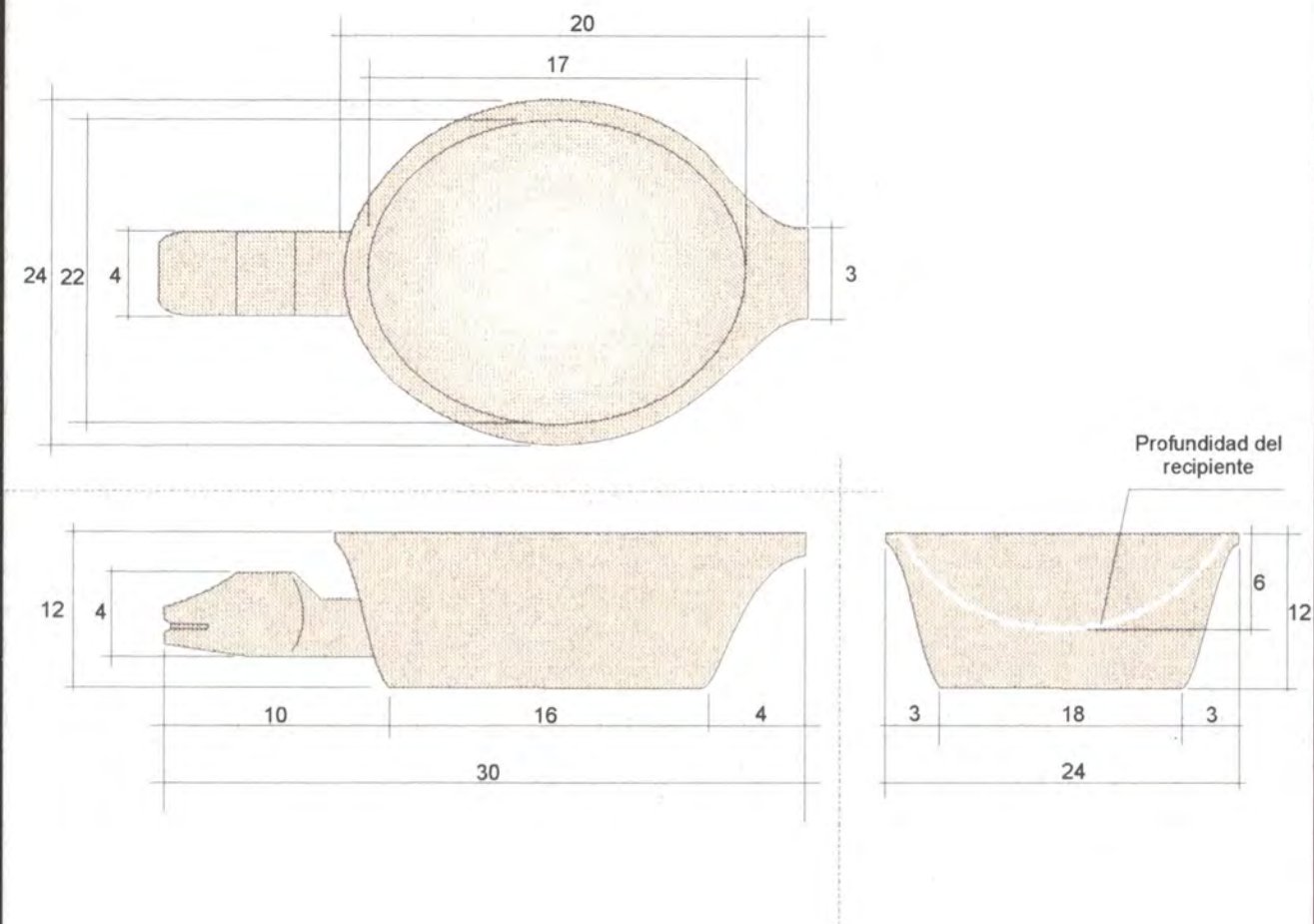

Medidas en cms.

Fecha: Marzo de 1997

Escala:

Nombre de Pieza: Batea	Función: Utilitaria
Recurso Natural: Madera	Técnica: Talla en madera
Materia prima: Chachajillo	Rango: Utilitario - Decorativo
Oficio: Carpintería	Mercado Objetivo: Clase media alta y alta

Artesano: Waunanas	Ejecutor:
Diseñador: Patricia Hernández R.	Graficador: Patricia Hernández R.
Asesor: Ma. de los Angeles González	Coordinador: Lyda del Carmen Díaz

## MUESTRA DE DISEÑO

Pieza: BATEA ZOOMORFA	Referente:
	
	Tamaño: 3
	Largo: 30 cms
	Ancho: 25 cms
	Alto: 12 cms
	Diámetro:
	Peso:
Color:	
Precio: Madera Natural	
Precio: \$ 15.000.00	

Fecha: Abril de 1997

Nombre de Pieza: Batea zoomorfa

Función: Utilitaria

Recurso Natural: Madera

Identidad: Indígena

Materia prima: Chachajillo

Rango: Utilitario Decorativo

Oficio: Carpintería

Capacidad de oferta: 25 al mes

Técnica: Talla en madera

Mercado Objetivo: C. media alta y alta.

Comunidad: Waunana

Artesano: Javier Quintero

Localidad: Tiocirilio

Diseñador: Patricia Hernández R.

Municipio: Docordó

Ejecutor:

Departamento: Chocó

Fotógrafo: Patricia Hernández R.

## PROPUESTA DE DISEÑO

Pieza: ENSALADERA TORTUGA

Referente: Tortuga

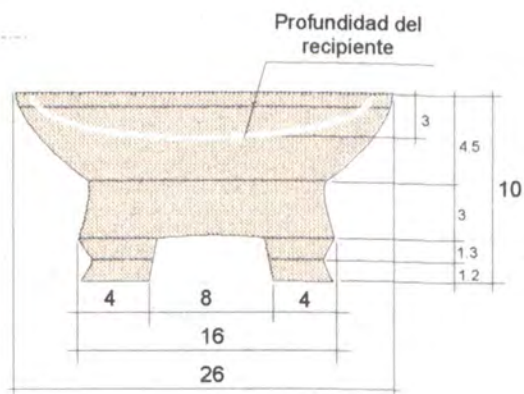
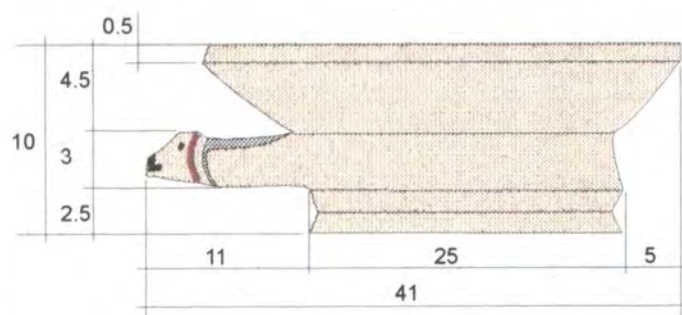
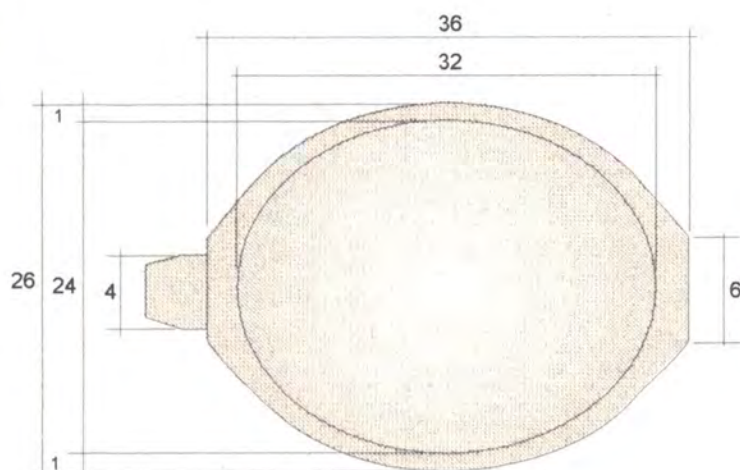

Medidas en cms.

Fecha: Marzo de 1997

Escala:

Nombre de Pieza: Ensaladera tortuga

Función: Utilitaria

Recurso Natural: Madera

Técnica: Talla en madera

Materia prima: Timbuso

Rango: Utilitario - Decorativo

Oficio: Carpintería

Mercado Objetivo: Clase media alta y alta

Artesano: Waunanas

Ejecutor:

Diseñador: Patricia Hernández R.

Graficador: Patricia Hernández R.

Asesor: Ma. de los Angeles González

Coordinador: Lyda del Carmen Díaz

## MUESTRA DE DISEÑO

Pieza: ENSALADERA TORTUGA	Referente: Tortuga
	Tamaño: 3  Largo: 41 cms  Ancho: 26 cms  Alto: 10 cms  Diámetro: 26 cms  Peso:  Color:  Precio: Madera Natural Precio: \$ 15.000.00
	Fecha: Abril de 1997

Nombre de Pieza: Ensaladera tortuga	Función: Utilitaria
Recurso Natural: Madera	Identidad: Indígena
Materia prima: Timbuso	Rango: Utilitario Decorativo
Oficio: Carpintería	Capacidad de oferta: 20 al mes
Técnica: Talla en madera	Mercado Objetivo: C. media alta y alta.

Comunidad: Waunana	Artesano: Belarmino Membache
Localidad: Papayo	Diseñador: Patricia Hernández R.
Municipio: Docordó	Ejecutor:
Departamento: Chocó	Fotógrafo: Patricia Hernández R.

## PROPUESTA DE DISEÑO

Pieza: **ESPATULA ZOOMORFA**

Referente: Espátula



Fecha: Febrero de 1997

Escala:

Nombre de Pieza: Espátula zoomorfa

Función: Utilitaria

Recurso Natural: Madera

Técnica: Talla en madera

Materia prima: Palo de banano

Rango: Utilitario - Decorativo

Oficio: Carpintería

Mercado Objetivo: Clase media alta y alta

Artesano: Waunanas

Ejecutor:

Diseñador: Patricia Hernández R.

Graficador: Patricia Hernández R.

Asesor: Ma. de los Angeles González

Coordinador: Lyda del Carmen Díaz

## PROPUESTA DE DISEÑO

Pieza: **ESPATULA ZOOMORFA**

Referente: Espátula

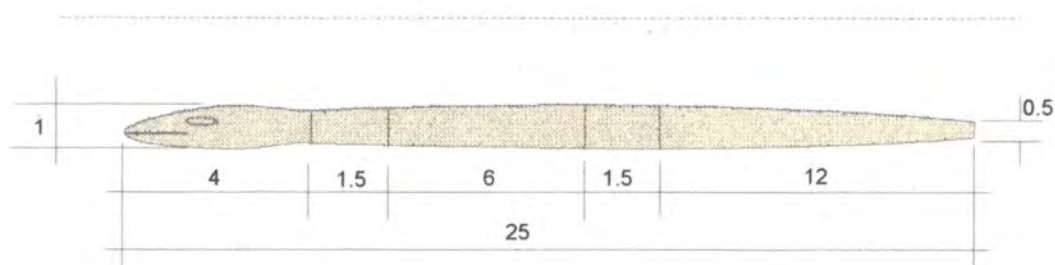
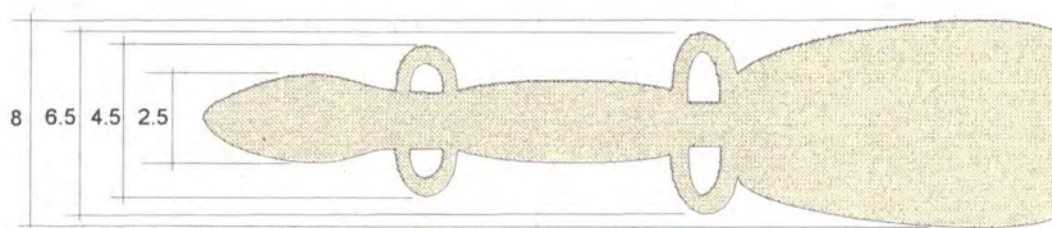

Medidas en cms.

Fecha: Marzo de 1997

Escala:

Nombre de Pieza: Espátula zoomorfa

Función: Utilitaria

Recurso Natural: Madera

Técnica: Talla en madera

Materia prima: Palo de banano

Rango: Utilitario - Decorativo

Oficio: Carpintería

Mercado Objetivo: Clase media alta y alta

Artesano: Waunanas

Ejecutor:

Diseñador: Patricia Hernández R.

Graficador: Patricia Hernández R.

Asesor: Ma. de los Angeles González

Coordinador: Lyda del Carmen Díaz

## MUESTRA DE DISEÑO

Pieza: <b>ESPATULA ZOOMORFA</b>	Referente: Espátula
	Tamaño: 2
	Largo: 25 cms
	Ancho: 8 cms
	Alto: 1 cms
	Diámetro:
	Peso:
Color:	
Precio: Madera Natural	
Fecha: Abril de 1997	

Nombre de Pieza: Espátula zoomorfa	Función: Utilitaria
Recurso Natural: Madera	Identidad: Indígena
Materia prima: Palo de banano	Rango: Utilitario Decorativo
Oficio: Carpintería	Capacidad de oferta:
Técnica: Talla en madera	Mercado Objetivo: C. media alta y alta.

Comunidad: Waunana	Artesano: Lizardo Mocho Negria
Localidad: Papayo	Diseñador: Patricia Hernández R.
Municipio: Docordó	Ejecutor:
Departamento: Chocó	Fotógrafo: Patricia Hernández R.



## LINEA DE DISEÑO

Línea: <b>RECIPIENTES</b>	Referente:
	Artículos:  Ensaladera Reina Ensaladera Princesa Salsera Reina Salsera Princesa Superficies calientes

Nombre de Línea: Línea Recipientes	Función: Utilitaria
Recurso Natural: Madera	Identidad: Indígena
Materia prima: Varias Clases	Rango: Utilitario - Decorativo
Oficio: Carpintería	Capacidad de oferta: 20 unid. al mes de c/u.
Técnica: Talla	Mercado Objetivo: Clase media alta y alta

Comunidad: Waunana	Artesano: Varios
Localidad: Papayo, San Bernardo, Tiocirilio	Diseñador: Patricia Hernández R.
Municipio: Docordó	Ejecutor:
Departamento: Chocó	Fotógrafo: Patricia Hernández R.

## PROPUESTA DE DISEÑO

Pieza: **RECIPIENTES ENSALADERA**

Referente: Tortuga



Fecha: Febrero de 1997

Escala: 1:3 y 1:4

Nombre de Pieza: Recipientes ensaladera

Función: Utilitaria

Recurso Natural: Madera

Técnica: Talla en madera

Materia prima: Madera

Rango: Utilitario - Decorativo

Oficio: Carpintería

Mercado Objetivo: Clase media alta y alta

Artesano: Waunanas

Ejecutor:

Diseñador: Patricia Hernández R.

Graficador: Patricia Hernández R.

Asesor: Ma. de los Angeles González

Coordinador: Lyda del Carmen Díaz

## MUESTRA DE DISEÑO

Pieza: ENSALADERA REINA	Referente: Tortuga
	<p>Tamaño: 3</p> <p>Largo: 35 cms</p> <p>Ancho: 28 cms</p> <p>Alto: 14 cms</p> <p>Diámetro: 28 cms</p> <p>Peso:</p> <p>Color:</p> <p>Precio: Madera Natural</p> <p>Precio: \$ 20.000.00</p>

Fecha: Abril de 1997

Nombre de Pieza: Ensaladera Reina	Función: Utilitaria
Recurso Natural: Madera	Identidad: Indígena
Materia prima: Jibacomino	Rango: Utilitario Decorativo
Oficio: Carpintería	Capacidad de oferta: 20 al mes
Técnica: Talla en madera	Mercado Objetivo: C. media alta y alta.

Comunidad: Waunana	Artesano: Nilso Moya
Localidad: Papayo	Diseñador: Patricia Hernández R.
Municipio: Docordó	Ejecutor:
Departamento: Chocó	Fotógrafo: Patricia Hernández R.

## PROPUESTA DE DISEÑO

Pieza: **ENSALADERA PRINCESA**

Referente: Tortuga

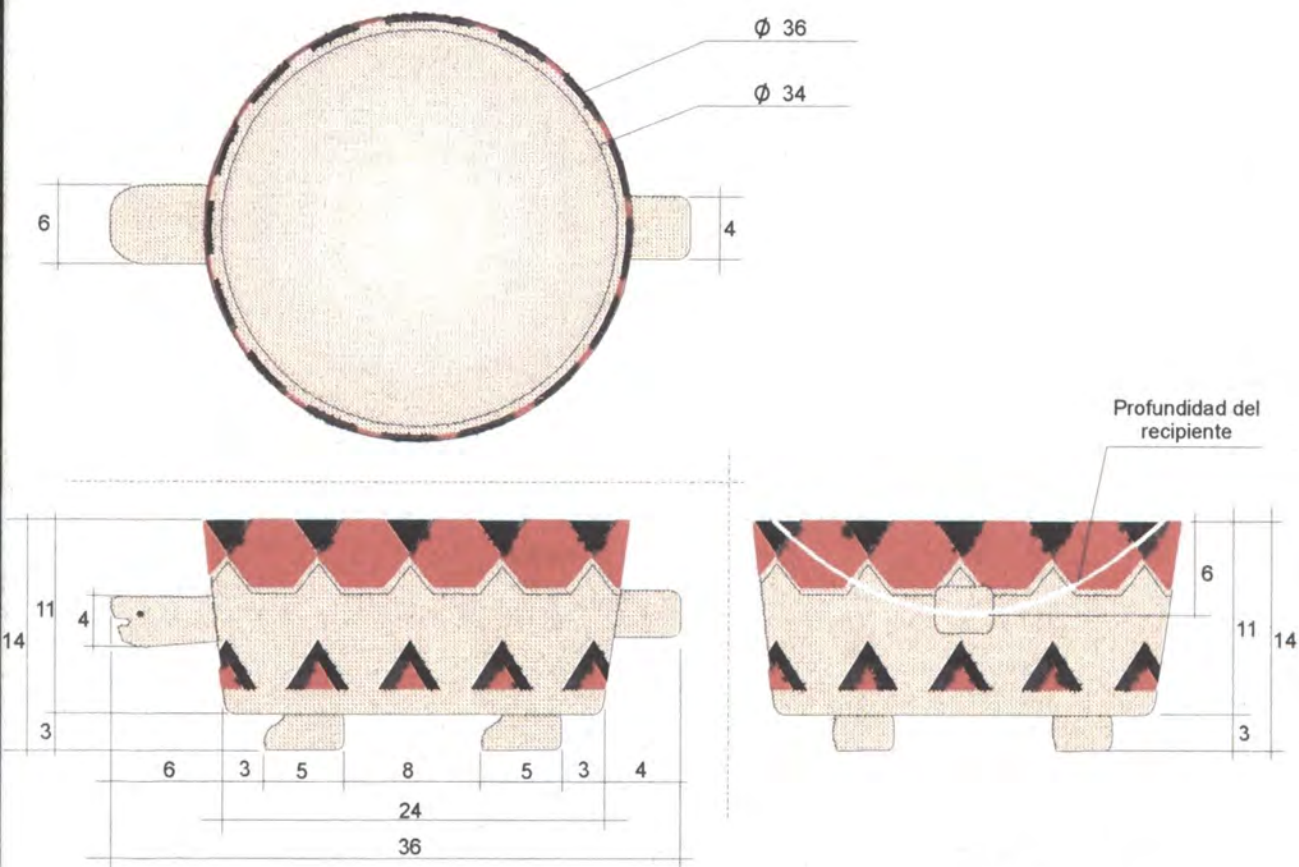

Medidas en cms.

Fecha: Marzo de 1997

Escala:

Nombre de Pieza: Ensaladera Princesa

Función: Utilitaria

Recurso Natural: Madera

Técnica: Talla en madera

Materia prima: Chachajillo

Rango: Utilitario - Decorativo

Oficio: Carpintería

Mercado Objetivo: Clase media alta y alta

Artesano: Barbarito Donisabe

Ejecutor:

Diseñador: Patricia Hernández R.

Graficador: Patricia Hernández R.

Asesor: Ma. de los Angeles González

Coordinador: Lyda del Carmen Díaz

## MUESTRA DE DISEÑO

Pieza: ENSALADERA PRINCESA	Referente: Tortuga
	Tamaño: 3
	Largo: 36 cms
	Ancho: 26 cms
	Alto: 14 cms
	Diámetro: 26 cms
	Peso:
Color:	
Precio: Madera Natural	
Precio: \$ 20.000.00	
Fecha: Abril de 1997	

Nombre de Pieza: Ensaladera Princesa	Función: Utilitaria
Recurso Natural: Madera	Identidad: Indígena
Materia prima: Chachajillo	Rango: Utilitario Decorativo
Oficio: Carpintería	Capacidad de oferta: 20 al mes
Técnica: Talla en madera	Mercado Objetivo: C. media alta y alta.

Comunidad: Waunana	Artesano: Barbarito Donisabe
Localidad: San Bernardo	Diseñador: Patricia Hernández R.
Municipio: Docordó	Ejecutor:
Departamento: Chocó	Fotógrafo: Patricia Hernández R.

## PROPUESTA DE DISEÑO

Pieza: **RECIPIENTES SALSERA**

Referente: Tortuga



Fecha: Febrero de 1997

Escala: 1:3 y 1:4

Nombre de Pieza: Recipientes salsaera

Función: Utilitaria

Recurso Natural: Madera

Técnica: Talla en madera

Materia prima: Madera

Rango: Utilitario - Decorativo

Oficio: Carpintería

Mercado Objetivo: Clase media alta y alta

Artesano: Waunanas

Ejecutor:

Diseñador: Patricia Hernández R.

Graficador: Patricia Hernández R.

Asesor: Ma. de los Angeles González

Coordinador: Lyda del Carmen Díaz

## PROPUESTA DE DISEÑO

Pieza: **SALSERA REINA**

Referente: Tortuga

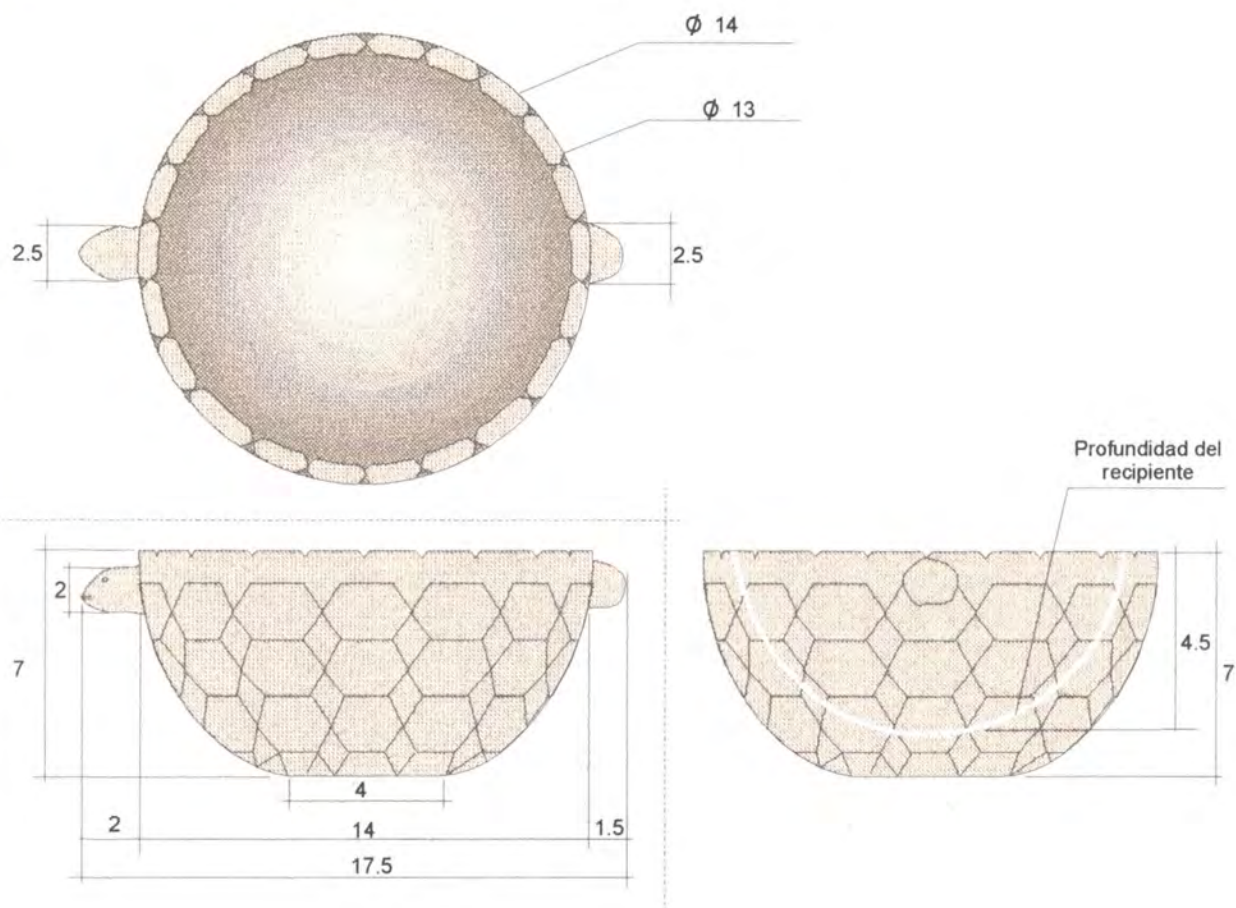

Medidas en cms.

Fecha: Marzo de 1997

Escala:

Nombre de Pieza: Salsera Reina

Función: Utilitaria

Recurso Natural: Madera

Técnica: Talla en madera

Materia prima: Jibacomino

Rango: Utilitario Decorativo

Oficio: Carpintería

Mercado Objetivo: C. media alta y alta.

Artesano: Nilso Moya

Ejecutor:

Diseñador: Patricia Hernández R.

Graficador: Patricia Hernández R.

Asesor: Ma. de los Angeles González

Coordinador: Lyda del Carmen Díaz

## PROPUESTA DE DISEÑO

Pieza: BATEA ZOOMORFA - SALSERA PRINCESA

Referente: Tortuga

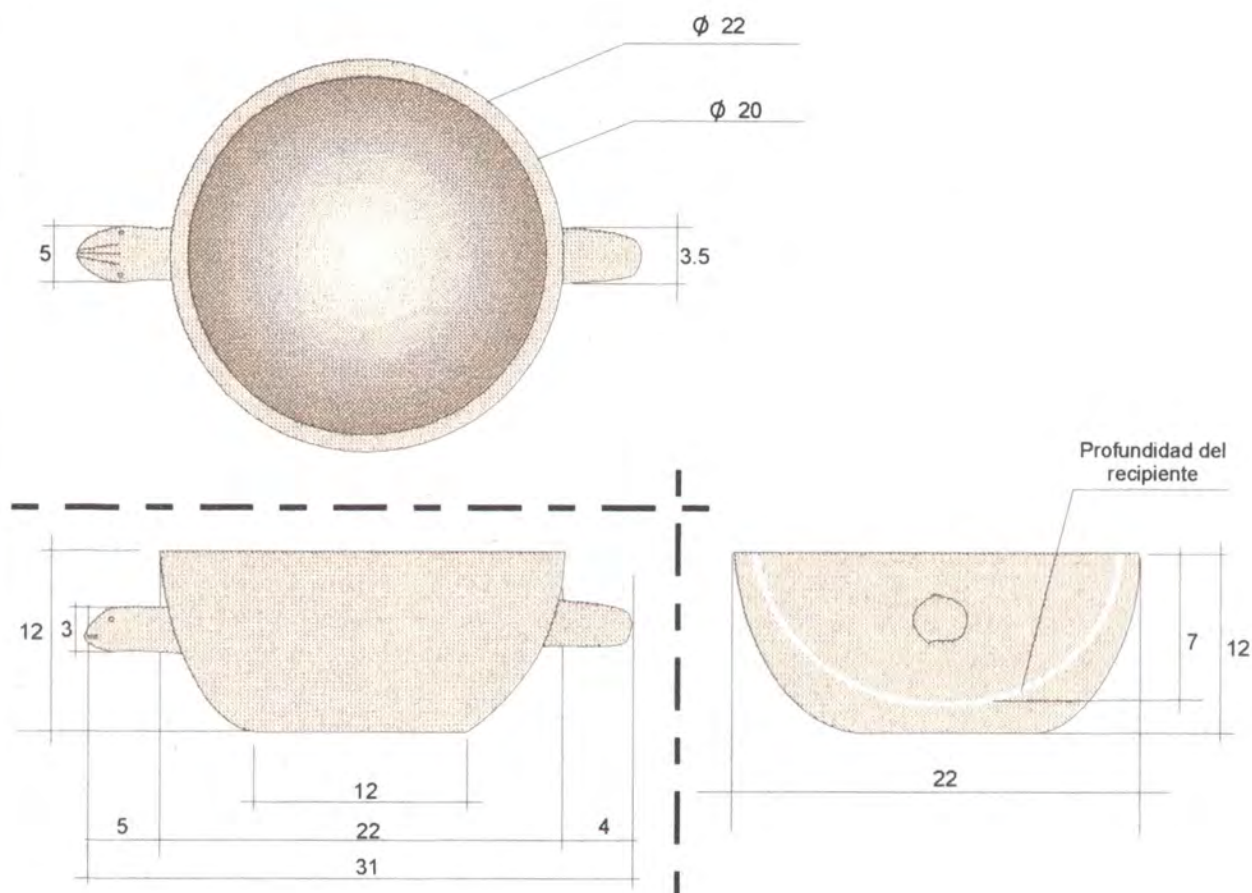

Medidas en cms.

Fecha: Marzo de 1997

Escala:

Nombre de Pieza: Batea zoomorfa - Salsera

Función: Utilitaria

Recurso Natural: Madera

Técnica: Talla en madera

Materia prima: Timbuso

Rango: Utilitario Decorativo

Oficio: Carpintería

Mercado Objetivo: C. media alta y alta.

Artesano: Jacob Quiro

Ejecutor:

Diseñador: Patricia Hernández R.

Graficador: Patricia Hernández R.

Asesor: Ma. de los Angeles González

Coordinador: Lyda del Carmen Díaz



## MUESTRA DE DISEÑO

Pieza: BATEA ZOOMORFA - SALSERA PRINCESA	Referente: Tortuga
	
	Tamaño: 3
	Largo: 31 cms
	Ancho: 22 cms
	Alto: 12 cms
	Diámetro: 22 cms
Peso:	
Color:	
Precio: Madera Natural	
Precio: \$ 18.000.00	

Fecha: Abril de 1997

Nombre de Pieza: Batea zoomorfa - Salsera Prin.	Función: Utilitaria
Recurso Natural: Madera	Identidad: Indígena
Materia prima: Timbuso	Rango: Utilitario Decorativo
Oficio: Carpintería	Capacidad de oferta: 20 al mes
Técnica: Talla en madera	Mercado Objetivo: C. media alta y alta.

Comunidad: Waunana	Artesano: Jacob Quiro
Localidad: San Bernardo	Diseñador: Patricia Hernández R.
Municipio: Docordó	Ejecutor:
Departamento: Chocó	Fotógrafo: Patricia Hernández R.

## PROPUESTA DE DISEÑO

Pieza: SUPERFICIES CALIENTES

Referente: Banco Jaibana



Fecha: Marzo de 1997

Escala:

Nombre de Pieza: Superficies Calientes

Función: Utilitaria

Recurso Natural: Madera

Técnica: Talla en madera

Materia prima: Chachajo

Rango: Utilitario - Decorativo

Oficio: Carpintería

Mercado Objetivo: Clase media alta y alta

Artesano: Waunanas

Ejecutor:

Diseñador: Patricia Hernández R.

Graficador: Patricia Hernández R.

Asesor: Ma. de los Angeles González

Coordinador: Lyda del Carmen Díaz

## PROPUESTA DE DISEÑO

Pieza: **SUPERFICIES CALIENTES**

Referente: Banco Jaibana

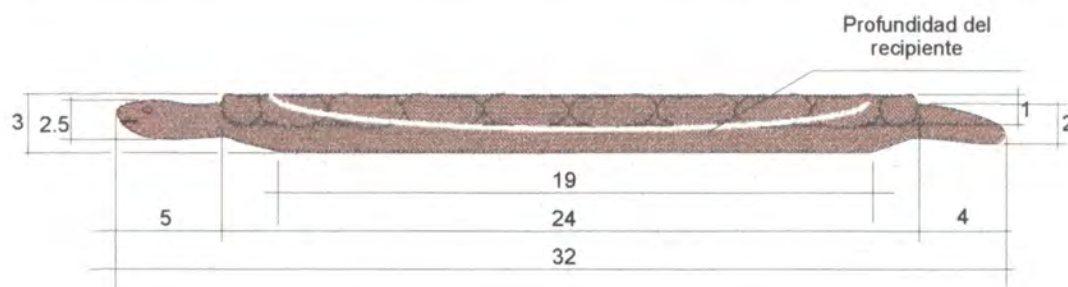
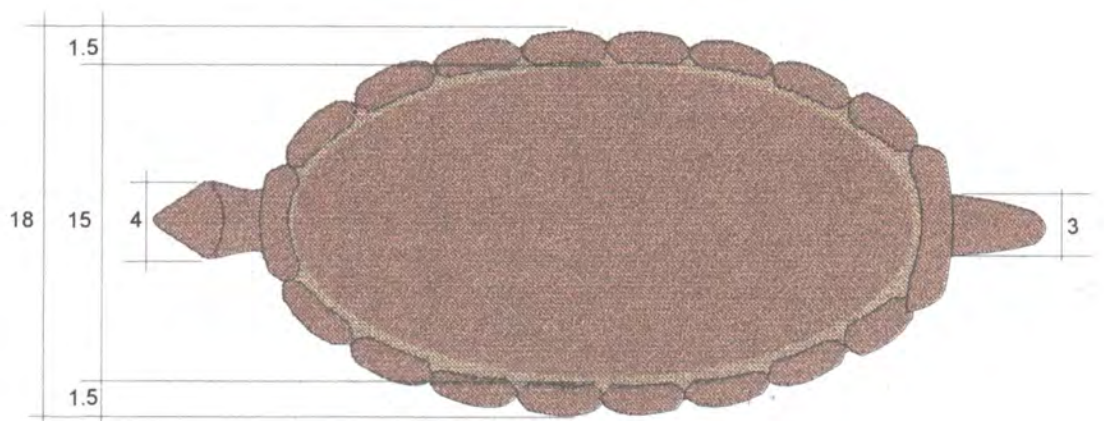

Medidas en cms.

Fecha: Marzo de 1997

Escala:

Nombre de Pieza: Superficies Calientes

Función: Utilitaria

Recurso Natural: Madera

Técnica: Talla en madera

Materia prima: Chachajo

Rango: Utilitario - Decorativo

Oficio: Carpintería

Mercado Objetivo: Clase media alta y alta

Artesano: Waunanas

Ejecutor:

Diseñador: Patricia Hernández R.

Graficador: Patricia Hernández R.

Asesor: Ma. de los Angeles González

Coordinador: Lyda del Carmen Díaz

## MUESTRA DE DISEÑO

Pieza: SUPERFICIES CALIENTES	Referente:
	Tamaño: 3
	Largo: 32 cms
	Ancho: 18 cms
	Alto: 3 cms
	Diámetro:
	Peso:
	Color:
Precio: Madera Natural	
Precio: \$ 10.000.00	
Fecha: Abril de 1997	

Nombre de Pieza: Superficies Calientes	Función: Utilitaria
Recurso Natural: Madera	Identidad: Indígena
Materia prima: Chachajo	Rango: Utilitario Decorativo
Oficio: Carpintería	Capacidad de oferta: 20 al mes
Técnica: Talla en madera	Mercado Objetivo: C. media alta y alta.

Comunidad: Waunana	Artesano: Lincer Tovar
Localidad: Papayo	Diseñador: Patricia Hernández R.
Municipio: Docordó	Ejecutor:
Departamento: Chocó	Fotógrafo: Patricia Hernández R.

## LÍNEA DE DISEÑO

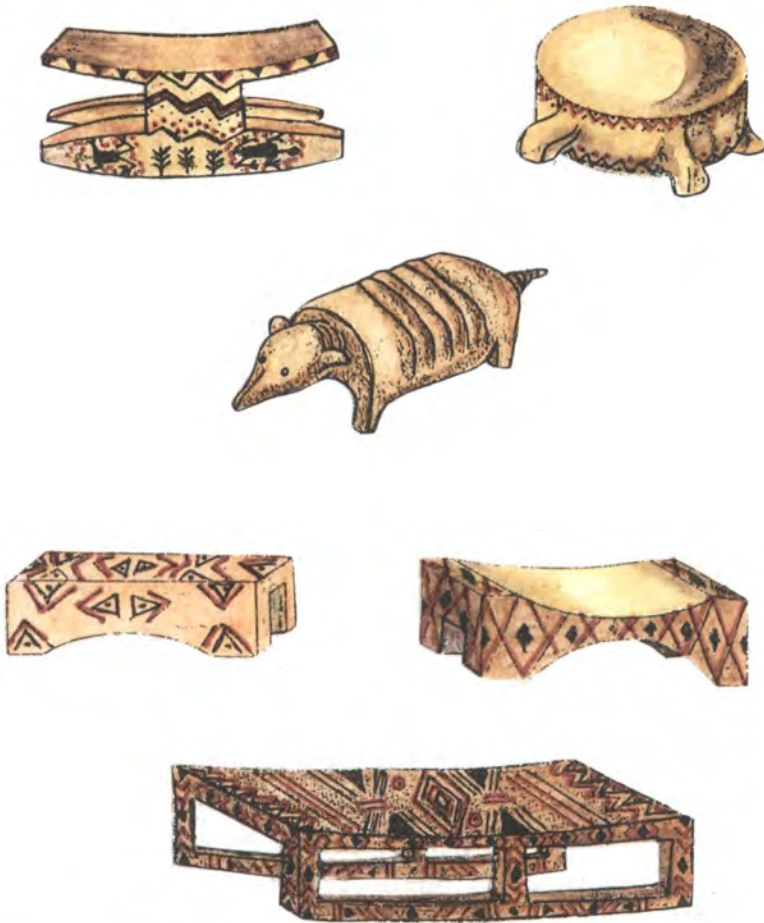
<p><b>Línea: BANCOS CEREMONIALES</b></p> 	<p><b>Referente: Banco Jaibana</b></p> <p><b>Artículos:</b></p> <ul style="list-style-type: none"> <li>Banco Jaibana</li> <li>Banco redondo</li> <li>Banco amarillo</li> <li>Banco Plano</li> <li>Banco Anciano</li> <li>Banco Ceremonial</li> </ul>
----------------------------------------------------------------------------------------------------------------------------	------------------------------------------------------------------------------------------------------------------------------------------------------------------------------------------------------------------------------------------------------

<p><b>Nombre de Línea:</b> Línea Bancos ceremoniales</p>	<p><b>Función:</b> Utilitaria</p>
<p><b>Recurso Natural:</b> Madera</p>	<p><b>Identidad:</b> Indígena</p>
<p><b>Materia prima:</b> Varias Clases</p>	<p><b>Rango:</b> Utilitario - Decorativo - Colección</p>
<p><b>Oficio:</b> Carpintería</p>	<p><b>Capacidad de oferta:</b> 15 unid al mes de c/u.</p>
<p><b>Técnica:</b> Talla</p>	<p><b>Mercado Objetivo:</b> Clase media alta y alta</p>
<p><b>Comunidad:</b> Waunana</p>	<p><b>Artesano:</b> Varios</p>
<p><b>Localidad:</b> Papayo, San Bernardo, Tiocirilio</p>	<p><b>Diseñador:</b> Patricia Hernández R.</p>
<p><b>Municipio:</b> Docordó</p>	<p><b>Ejecutor:</b></p>
<p><b>Departamento:</b> Chocó</p>	<p><b>Fotógrafo:</b> Patricia Hernández R.</p>

## PROPUESTA DE DISEÑO

Pieza: **BANCOS CEREMONIALES**

Referente: Banco Jaibana

BANCO JAIBANA Esc: 1:7



BANCO ANCIANO Esc: 1:9



Fecha: Febrero de 1997

Escala: 1:5

Nombre de Pieza: Bancos ceremoniales

Función: Utilitaria

Recurso Natural: Madera

Técnica: Talla en madera

Materia prima:

Rango: Utilitario - Decorativo

Oficio: Carpintería

Mercado Objetivo: Clase media alta y alta

Artesano: Waunanas

Ejecutor:

Diseñador: Patricia Hernández R.

Graficador: Patricia Hernández R.

Asesor: Ma. de los Angeles González

Coordinador: Lyda del Carmen Díaz

## PROPUESTA DE DISEÑO

Pieza: **BANQUITO CEREMONIAL**

Referente: Banco Jaibana

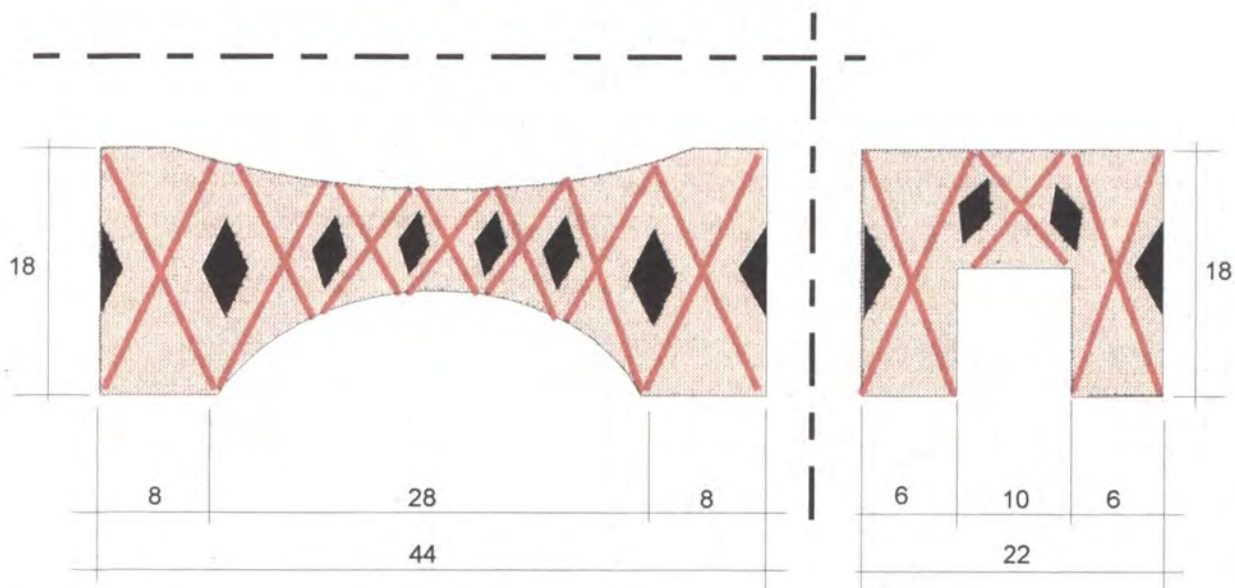
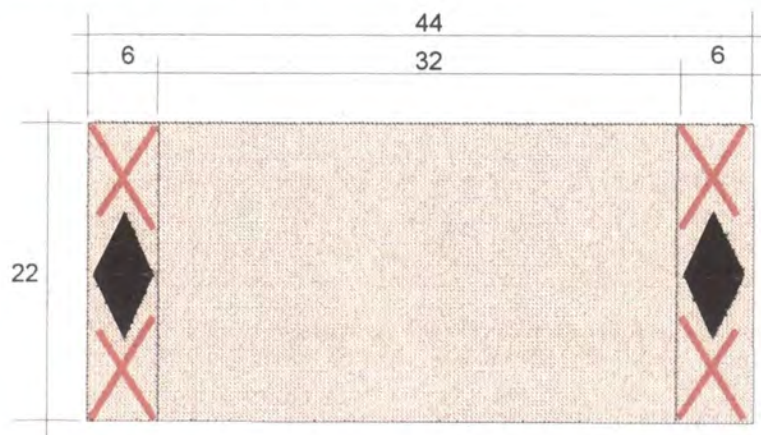

Medidas en cms.

Escala:

Fecha: Marzo de 1997

Nombre de Pieza: Banquito ceremonial

Función: Utilitaria

Recurso Natural: Madera

Técnica: Talla en madera

Materia prima: Chachajillo

Rango: Utilitario - Decorativo

Oficio: Carpintería

Mercado Objetivo: Clase media alta y alta

Artesano: Waunanas

Ejecutor:

Diseñador: Patricia Hernández R.

Graficador: Patricia Hernández R.

Asesor: Ma. de los Angeles González

Coordinador: Lyda del Carmen Díaz

## PROPUESTA DE DISEÑO

Pieza: **BANQUITO CEREMONIAL**

Referente: Banco Jaibana

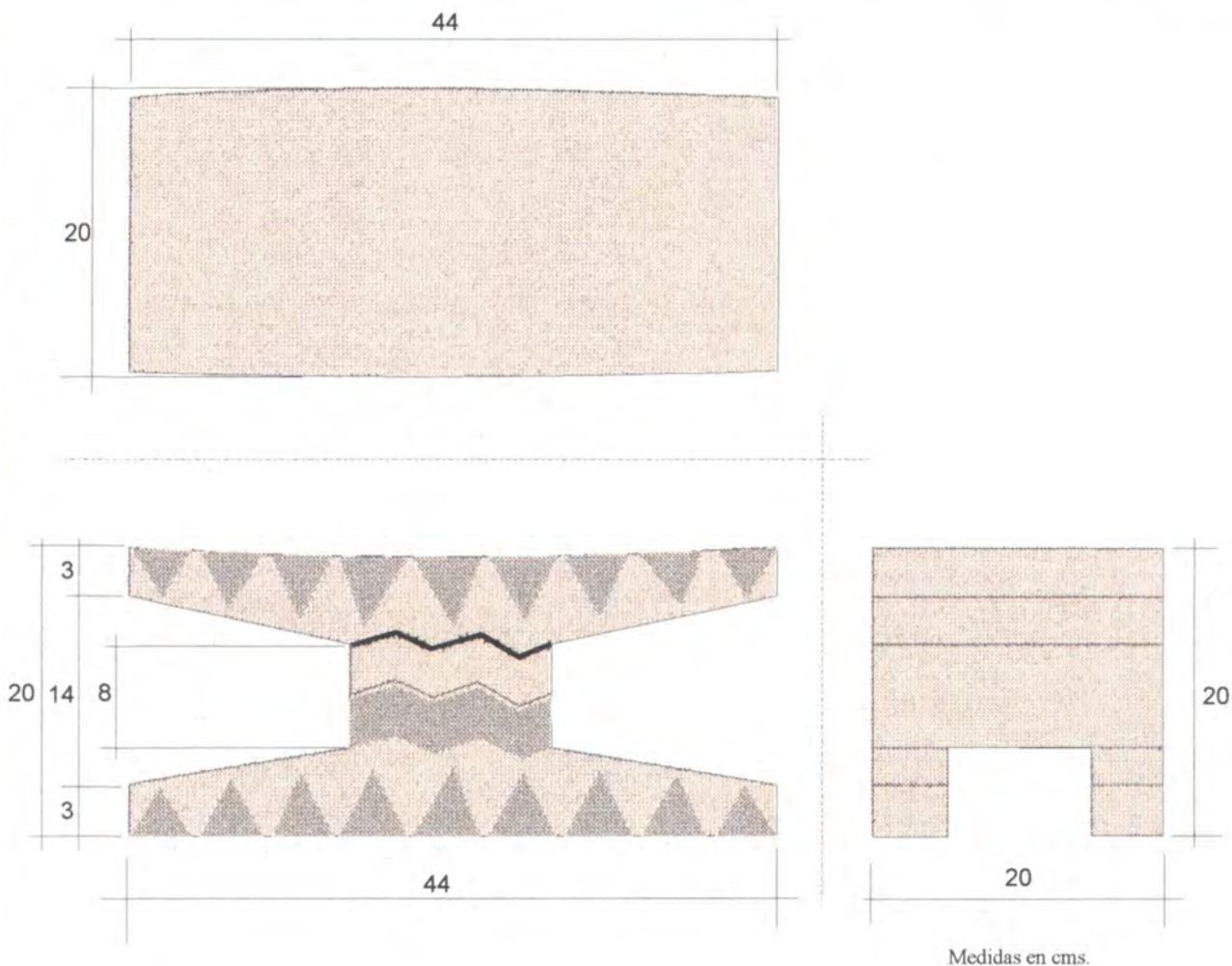

Fecha: Marzo de 1997

Escala:

Nombre de Pieza: Banquito Ceremonial

Función: Utilitaria

Recurso Natural: Madera

Técnica: Talla en madera

Materia prima:

Rango: Utilitario - Decorativo

Oficio: Carpintería

Mercado Objetivo: Clase media alta y alta

Artesano: Waunanas

Ejecutor:

Diseñador: Patricia Hernández R.

Graficador: Patricia Hernández R.

Asesor: Ma. de los Angeles González

Coordinador: Lyda del Carmen Díaz



## MUESTRA DE DISEÑO

Pieza: <b>BANQUITO CEREMONIAL</b>	Referente: Banco Jaibana
	Tamaño: 3
	Largo: 44 cms
	Ancho: 20 cms
	Alto: 20 cms
	Diámetro:
	Peso:
Color:	
Precio: Miel	
Precio: \$ 25.000.00	
Fecha: Abril de 1997	

Nombre de Pieza: Banquito Ceremonial	Función: Utilitaria
Recurso Natural: Madera	Identidad: Indígena
Materia prima: Costillo Redondo	Rango: Utilitario Decorativo
Oficio: Carpintería	Capacidad de oferta: 15 al mes
Técnica: Talla en madera	Mercado Objetivo: C. media alta y alta.

Comunidad: Waunana	Artesano: Barbarito Donisabe - Padre
Localidad: San Bernardo	Diseñador: Patricia Hernández R.
Municipio: Docordó	Ejecutor:
Departamento: Chocó	Fotógrafo: Patricia Hernández R.

## PROPUESTA DE DISEÑO

Pieza: **BANCOS CEREMONIALES**

Referente: Banco Jaibana

BANCO REDONDO Esc: 1:10



BANCO PLANO Esc: 1:10



Fecha: Febrero de 1997

Escala: 1:5

Nombre de Pieza: Bancos ceremoniales

Función: Utilitaria

Recurso Natural: Madera

Técnica: Talla en madera

Materia prima:

Rango: Utilitario - Decorativo

Oficio: Carpintería

Mercado Objetivo: Clase media alta y alta

Artesano: Waunanas

Ejecutor:

Diseñador: Patricia Hernández R.

Graficador: Patricia Hernández R.

Asesor: Ma. de los Angeles González

Coordinador: Lyda del Carmen Díaz

## PROPUESTA DE DISEÑO

Pieza: **BANQUITO CEREMONIAL**

Referente: Banco Jaibana

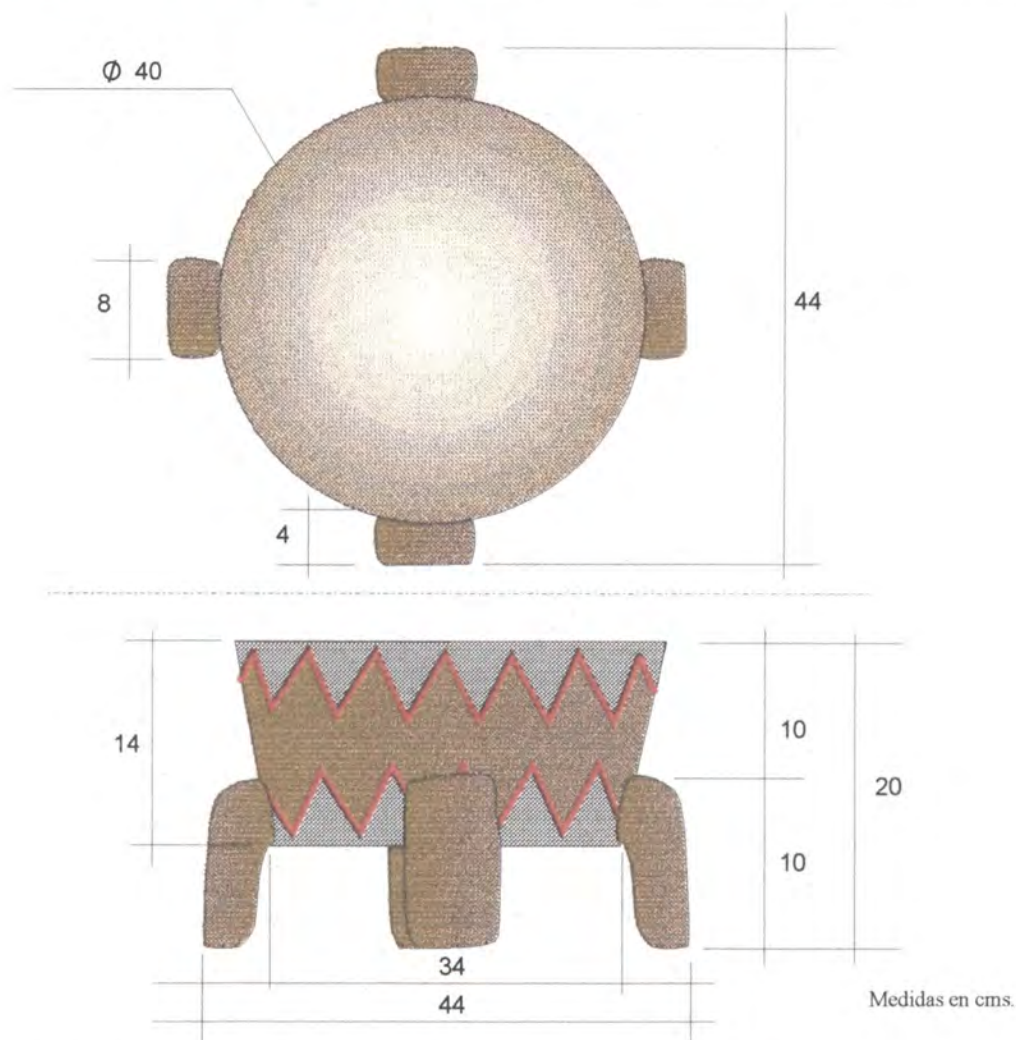

Fecha: Marzo de 1997

Escala:

Nombre de Pieza: Banquito Ceremonial

Función: Utilitaria

Recurso Natural: Madera

Técnica: Talla en madera

Materia prima: Chachajillo

Rango: Utilitario - Decorativo

Oficio: Carpintería

Mercado Objetivo: Clase media alta y alta

Artesano: Joselito Chichiliano

Ejecutor:

Diseñador: Patricia Hernández R.

Graficador: Patricia Hernández R.

Asesor: Ma. de los Angeles González

Coordinador: Lyda del Carmen Díaz

## MUESTRA DE DISEÑO

Pieza: <b>BANQUITO CEREMONIAL</b>	Referente: Banco Jaibana
	Tamaño: 3  Largo: 31 cms  Ancho: 28 cms  Alto: 20 cms  Diámetro: 28 cms  Peso:  Color:  Precio: Café claro  Precio: \$ 25.000.00
	Fecha: Abril de 1997

Nombre de Pieza: Banquito Ceremonial	Función: Utilitaria
Recurso Natural: Madera	Identidad: Indígena
Materia prima: Chachajillo	Rango: Utilitario Decorativo
Oficio: Carpintería	Capacidad de oferta: 15 al mes
Técnica: Talla en madera	Mercado Objetivo: C. media alta y alta.

Comunidad: Waunana	Artesano: Joselito Chichiliano
Localidad: San Bernardo	Diseñador: Patricia Hernández R.
Municipio: Docordó	Ejecutor:
Departamento: Chocó	Fotógrafo: Patricia Hernández R.

## PROPUESTA DE DISEÑO

Pieza: **BANQUITO CEREMONIAL**

Referente: Banco Jaibana

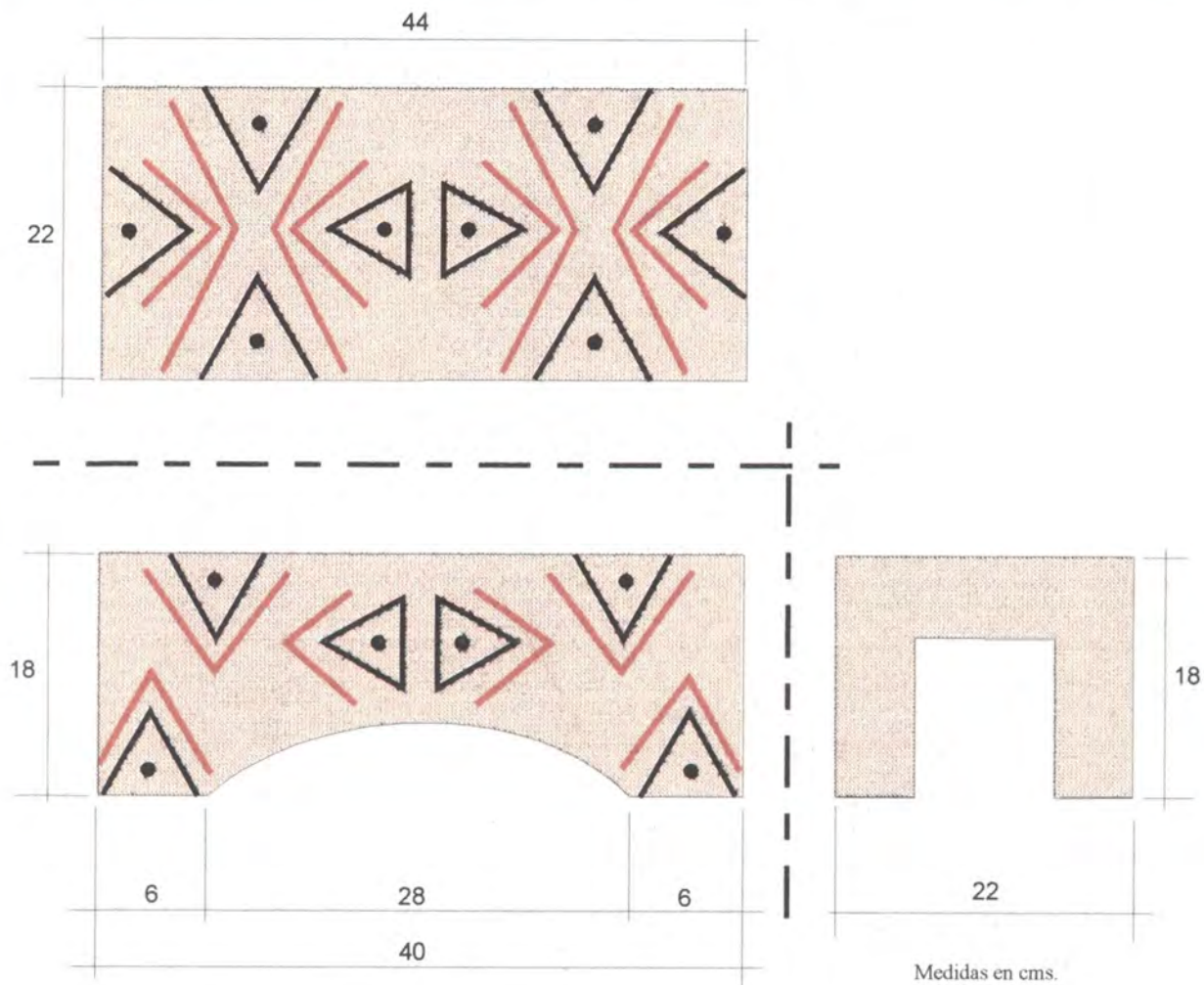

Fecha: Marzo de 1997

Escala:

Nombre de Pieza: Banquito ceremonial	Función: Utilitaria
Recurso Natural: Madera	Técnica: Talla en madera
Materia prima: Chachajillo	Rango: Utilitario - Decorativo
Oficio: Carpintería	Mercado Objetivo: Clase media alta y alta

Artesano: Waunanas	Ejecutor:
Diseñador: Patricia Hernández R.	Graficador: Patricia Hernández R.
Asesor: Ma. de los Angeles González	Coordinador: Lyda del Carmen Díaz

## PROPUESTA DE DISEÑO

Pieza: BANCO ARMADILLO

Referente: Banco Jaibana



Fecha: Febrero de 1997

Escala:

Nombre de Pieza: Banco Armadillo

Función: Utilitaria

Recurso Natural: Madera

Técnica: Talla en madera

Materia prima:

Rango: Utilitario - Decorativo

Oficio: Carpintería

Mercado Objetivo: Clase media alta y alta

Artesano: Waunanas

Ejecutor:

Diseñador: Patricia Hernández R.

Graficador: Patricia Hernández R.

Asesor: Ma. de los Angeles González

Coordinador: Lyda del Carmen Díaz

## PROPUESTA DE DISEÑO

Pieza: **BANQUITO CEREMONIAL**

Referente: Banco Jaibana

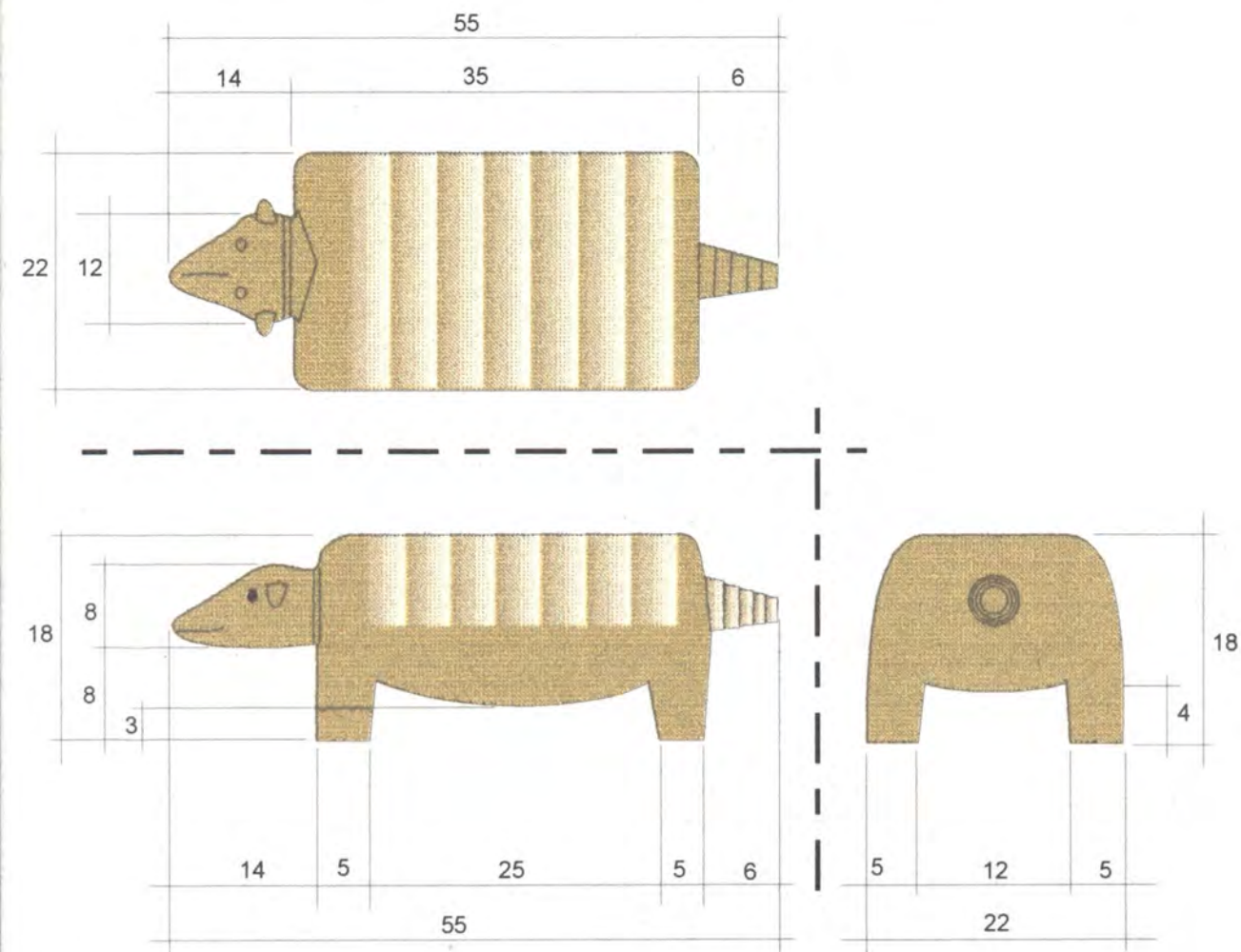

Fecha: Marzo de 1997

Escala:

Medidas en cms.

Nombre de Pieza: Banquito Armadillo	Función: Utilitaria
Recurso Natural: Madera	Técnica: Talla en madera
Materia prima: Chachajillo	Rango: Utilitario - Decorativo
Oficio: Carpintería	Mercado Objetivo: Clase media alta y alta
Artesano: Waunanas	Ejecutor:
Diseñador: Patricia Hernández R.	Graficador: Patricia Hernández R.
Asesor: Ma. de los Angeles González	Coordinador: Lyda del Carmen Díaz

## PROPUESTA DE DISEÑO

Pieza: **BANQUITO CEREMONIAL**

Referente: Banco Jaibana



Fecha: Febrero de 1997

Escala: 1:5

Nombre de Pieza: Banco Abuelo

Función: Utilitaria

Recurso Natural: Madera

Técnica: Talla en madera

Materia prima:

Rango: Utilitario - Decorativo

Oficio: Carpintería

Mercado Objetivo: Clase media alta y alta

Artesano: Waunanas

Ejecutor:

Diseñador: Patricia Hernández R.

Graficador: Patricia Hernández R.

Asesor: Ma. de los Angeles González

Coordinador: Lyda del Carmen Díaz



## PROPUESTA DE DISEÑO

Pieza: **BANQUITO CEREMONIAL**

Referente: Banco Jaibana

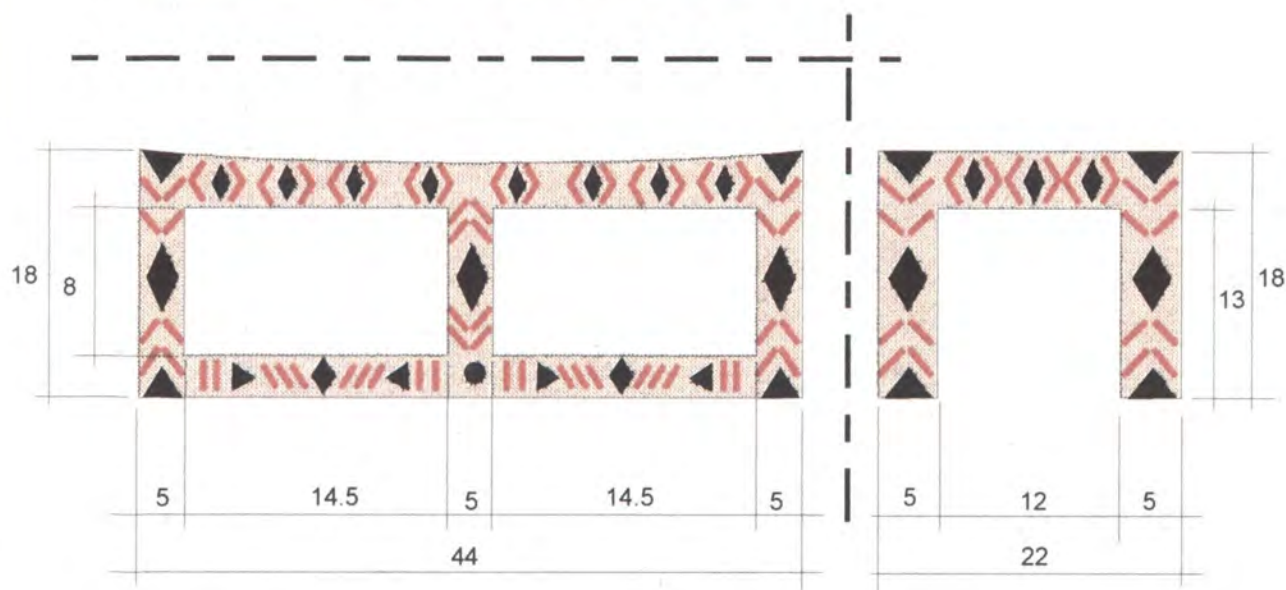

Fecha: Marzo de 1997

Escala:

Medidas en cms.

Nombre de Pieza: Banquito Ceremonial

Función: Utilitaria

Recurso Natural: Madera

Técnica: Talla en madera

Materia prima: Chachajillo

Rango: Utilitario - Decorativo

Oficio: Carpintería

Mercado Objetivo: Clase media alta y alta

Artesano: Waunanas

Ejecutor:

Diseñador: Patricia Hernández R.

Graficador: Patricia Hernández R.

Asesor: Ma. de los Angeles González

Coordinador: Lyda del Carmen Díaz

## LÍNEA DE DISEÑO

Línea: <b>ABRECARTAS</b>	Referente:
	Artículos:  Abrecartas Ave Abrecartas Culebra Abrecartas Culebra Abrecartas Bastón Abrecartas Bastón Abrecartas Culebra Abrecartas Culebra

Nombre de Línea: Línea Abrecartas	Función: Utilitaria
Recurso Natural: Madera	Identidad: Indígena
Materia prima: Varias Clases	Rango: Utilitario - Decorativo
Oficio: Carpintería	Capacidad de oferta: 100 unid al mes de c/u.
Técnica: Talla	Mercado Objetivo: Clase media alta y alta

Comunidad: Waunana	Artesano: Varios
Localidad: Papayo, San Bernardo, Tiocirilio	Diseñador: Patricia Hernández R.
Municipio: Docordó	Ejecutor:
Departamento: Chocó	Fotógrafo: Patricia Hernández R.

## PROPUESTA DE DISEÑO

Pieza: **ABRECARTAS**

Referente: Culebra

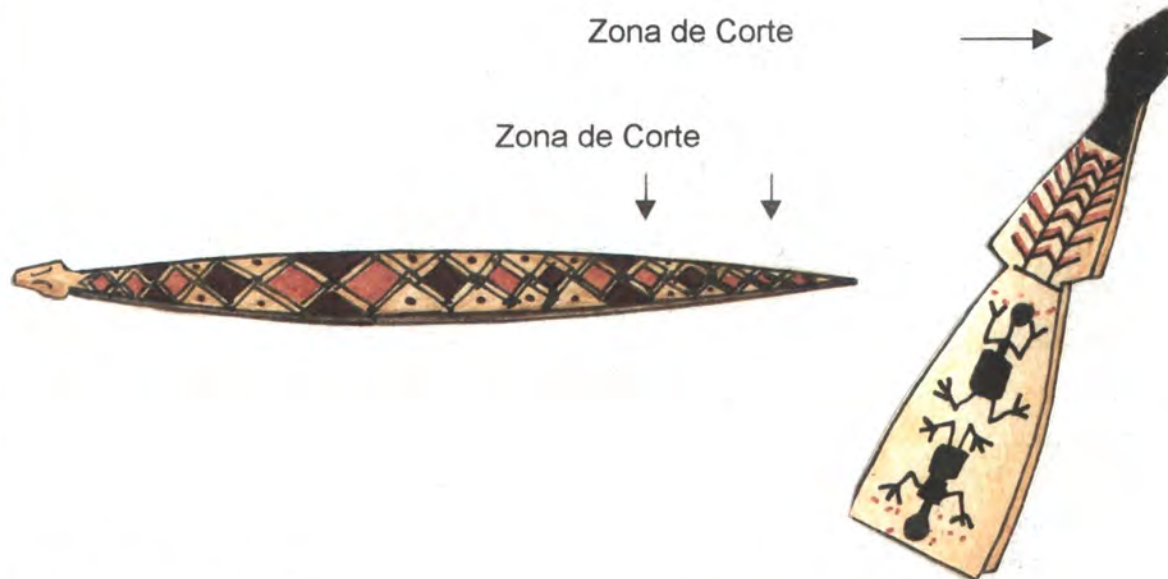

Escala:

Fecha: Febrero de 1997

Nombre de Pieza: Abrecartas

Función: Utilitaria

Recurso Natural: Madera

Técnica: Talla en madera

Materia prima: Mue

Rango: Utilitario - Decorativo

Oficio: Carpintería

Mercado Objetivo: Clase media alta y alta

Artesano: Waunanas

Ejecutor:

Diseñador: Patricia Hernández R.

Graficador: Patricia Hernández R.

Asesor: Ma. de los Angeles González

Coordinador: Lyda del Carmen Díaz

## PROPUESTA DE DISEÑO

Pieza: **ABRECARTAS AVE**

Referente: Tablas - Ave

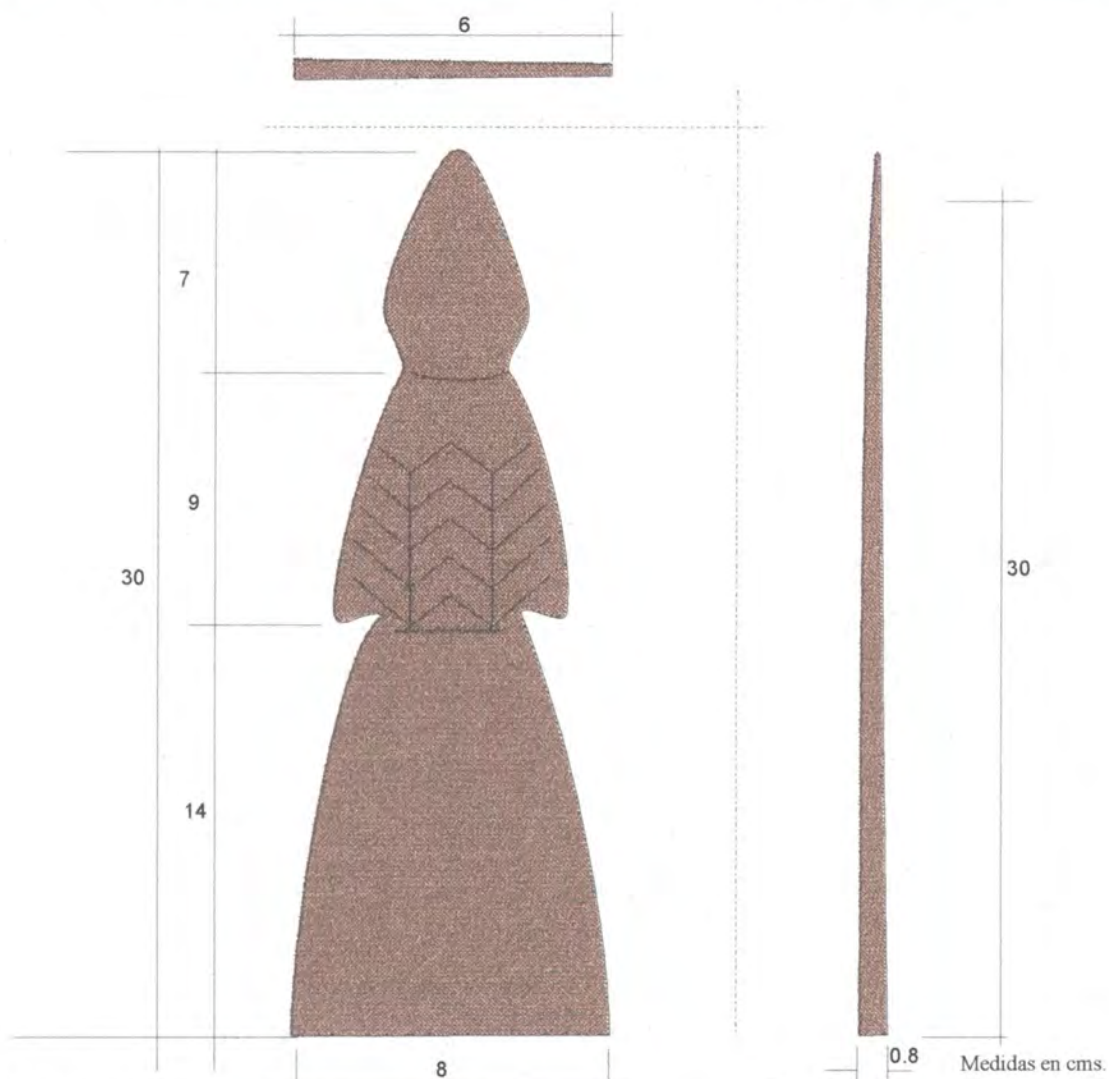

Fecha: Marzo de 1997

Escala:

Nombre de Pieza: Abrecartas Ave

Función: Utilitaria

Recurso Natural: Madera

Técnica: Talla en madera

Materia prima: Madera

Rango: Utilitario - Decorativo

Oficio: Carpintería

Mercado Objetivo: Clase media alta y alta

Artesano: Rumilio Donisabe

Ejecutor:

Diseñador: Patricia Hernández R.

Graficador: Patricia Hernández R.

Asesor: Ma. de los Angeles González

Coordinador: Lyda del Carmen Díaz

## MUESTRA DE DISEÑO

Pieza: ABRECARTAS AVE	Referente: Tablas - Bastón
	<p>Tamaño: 3</p> <p>Largo: 30 cms</p> <p>Ancho: 8 cms</p> <p>Alto: 0.8 cms</p> <p>Diámetro:</p> <p>Peso:</p> <p>Color:</p> <p>Precio: Madera Natural</p>
Fecha: Abril de 1997	

Nombre de Pieza: Abrecartas Ave	Función: Utilitaria
Recurso Natural: Madera	Identidad: Indígena
Materia prima: Madera	Rango: Utilitario Decorativo
Oficio: Carpintería	Capacidad de oferta:
Técnica: Talla en madera	Mercado Objetivo: C. media alta y alta.

Comunidad: Waunana	Artesano: Rumilio Donisabe
Localidad: San Bernardo	Diseñador: Patricia Hernández R.
Municipio: Docordó	Ejecutor:
Departamento: Chocó	Fotógrafo: Patricia Hernández R.

## PROPUESTA DE DISEÑO

Pieza: **ABRECARTAS CULEBRA**

Referente: Culebra

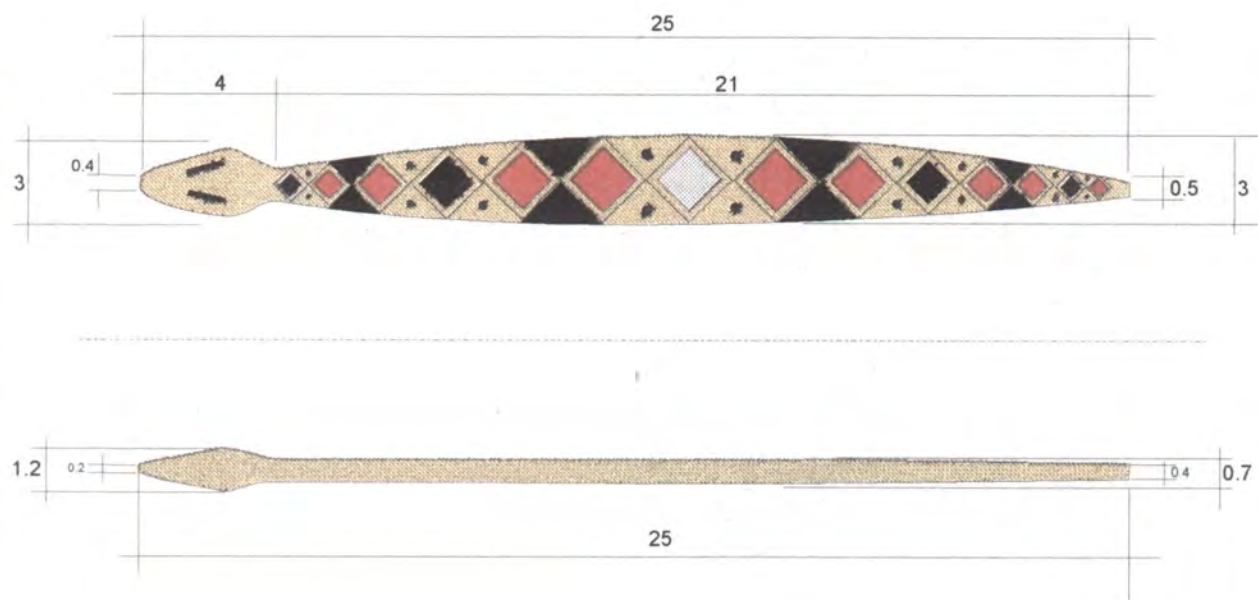

Medidas en cms.

Fecha: Marzo de 1997

Escala:

Nombre de Pieza: Abrecartas Culebra

Función: Utilitaria

Recurso Natural: Madera

Técnica: Talla en madera

Materia prima: Madera

Rango: Utilitario - Decorativo

Oficio: Carpintería

Mercado Objetivo: Clase media alta y alta

Artesano: Waunanas

Ejecutor:

Diseñador: Patricia Hernández R.

Graficador: Patricia Hernández R.

Asesor: Ma. de los Angeles González

Coordinador: Lyda del Carmen Díaz

## PROPUESTA DE DISEÑO

Pieza: **ABRECARTAS**

Referente: Culebra

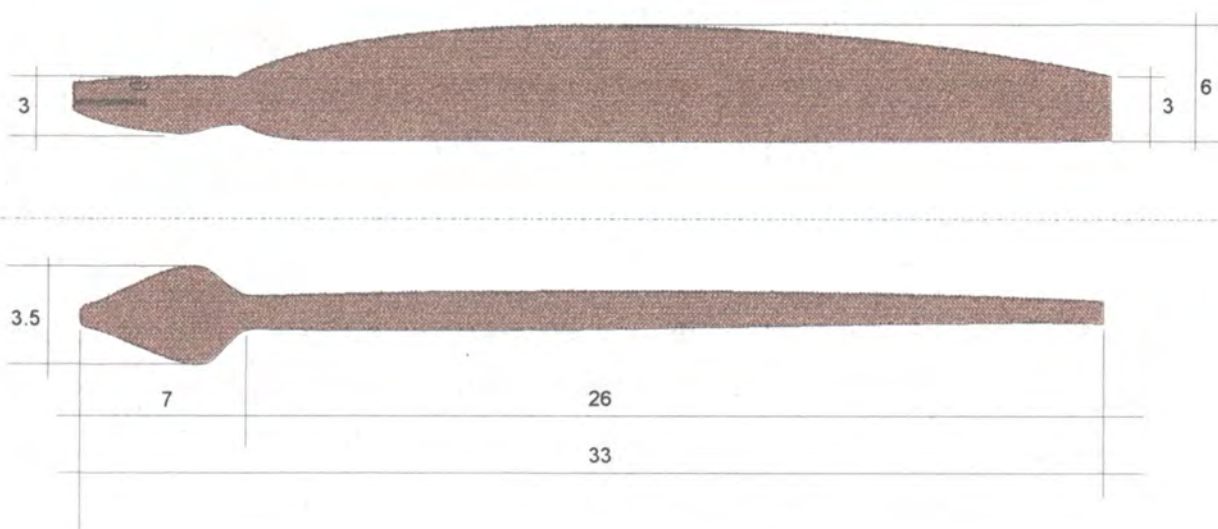

Medidas en cms.

Fecha: Marzo de 1997

Escala:

Nombre de Pieza: Abrecartas

Función: Utilitaria

Recurso Natural: Madera

Técnica: Talla en madera

Materia prima: Madera

Rango: Utilitario - Decorativo

Oficio: Carpintería

Mercado Objetivo: Clase media alta y alta

Artesano: Lisario Abadía

Ejecutor:

Diseñador: Patricia Hernández R.

Graficador: Patricia Hernández R.

Asesor: Ma. de los Angeles González

Coordinador: Lyda del Carmen Díaz

## MUESTRA DE DISEÑO

Pieza: ABRECARTAS CULEBRA	Referente: Culebra
	<p>Tamaño: 3</p> <p>Largo: 33 cms</p> <p>Ancho: 3.5 cms</p> <p>Alto: 6 cms</p> <p>Diámetro:</p> <p>Peso:</p> <p>Color:</p> <p>Precio: Madera Natural</p> <p>Precio: \$ 5.000.00</p>
Fecha: Abril de 1997	

Nombre de Pieza: Abrecartas culebra	Función: Utilitaria
Recurso Natural: Madera	Identidad: Indígena
Materia prima: Madera	Rango: Utilitario Decorativo
Oficio: Carpintería	Capacidad de oferta: 100 al mes
Técnica: Talla en madera	Mercado Objetivo: C. media alta y alta.

Comunidad: Waunana	Artesano: Lisario Abadía
Localidad: San Bernardo	Diseñador: Patricia Hernández R.
Municipio: Docordó	Ejecutor:
Departamento: Chocó	Fotógrafo: Patricia Hernández R.



## PROPUESTA DE DISEÑO

Pieza: **ABRECARTAS**

Referente: Culebra



Fecha: Febrero de 1997

Escala:

Nombre de Pieza: Abrecartas

Función: Utilitaria

Recurso Natural: Madera

Técnica: Talla en madera

Materia prima: Madera

Rango: Utilitario - Decorativo

Oficio: Carpintería

Mercado Objetivo: Clase media alta y alta

Artesano: Waunanas

Ejecutor:

Diseñador: Patricia Hernández R.

Graficador: Patricia Hernández R.

Asesor: Ma. de los Angeles González

Coordinador: Lyda del Carmen Díaz

## PROPUESTA DE DISEÑO

Pieza: **ABRECARTAS**

Referente: Culebra

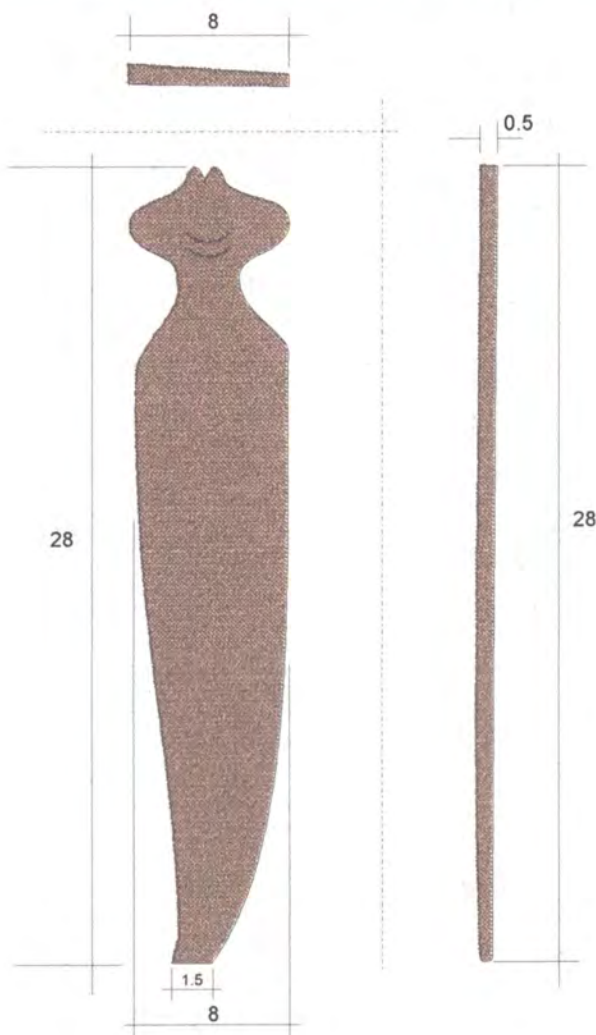

Medidas en cms.

Fecha: Marzo de 1997

Escala:

Nombre de Pieza: Abrecartas	Función: Utilitaria
Recurso Natural: Madera	Técnica: Talla en madera
Materia prima: Madera	Rango: Utilitario - Decorativo
Oficio: Carpintería	Mercado Objetivo: Clase media alta y alta

Artesano: Arnoldo Piraza	Ejecutor:
Diseñador: Patricia Hernández R.	Graficador: Patricia Hernández R.
Asesor: Ma. de los Angeles González	Coordinador: Lyda del Carmen Díaz

## MUESTRA DE DISEÑO

Pieza: ABRECARTAS CULEBRA	Referente: Culebra
	Tamaño: 3
	Largo: 28 cms
	Ancho: 8 cms
	Alto: 0.5 cms
	Diámetro:
	Peso:
Color:	
Precio: Madera Natural	
Fecha: Abril de 1997	

Nombre de Pieza: Abrecartas culebra	Función: Utilitaria
Recurso Natural: Madera	Identidad: Indígena
Materia prima: Madera	Rango: Utilitario Decorativo
Oficio: Carpintería	Capacidad de oferta:
Técnica: Talla en madera	Mercado Objetivo: C. media alta y alta.

Comunidad: Waunana	Artesano: Arnoldo Piraza
Localidad: San Bernardo	Diseñador: Patricia Hernández R.
Municipio: Docordó	Ejecutor:
Departamento: Chocó	Fotógrafo: Patricia Hernández R.

## PROPUESTA DE DISEÑO

Pieza: **ABRECARTAS CULEBRA**

Referente: Culebra



Medidas en cms.

Fecha: Marzo de 1997

Escala:

Nombre de Pieza: Abrecartas

Función: Utilitaria

Recurso Natural: Madera

Técnica: Talla en madera

Materia prima: Madera

Rango: Utilitario - Decorativo

Oficio: Carpintería

Mercado Objetivo: Clase media alta y alta

Artesano: Lisario Abadía

Ejecutor:

Diseñador: Patricia Hernández R.

Graficador: Patricia Hernández R.

Asesor: Ma. de los Angeles González

Coordinador: Lyda del Carmen Díaz

## MUESTRA DE DISEÑO

Pieza: ABRECARTAS CULEBRA	Referente: Culebra
	Tamaño: 3
	Largo: 36 cms
	Ancho: 4 cms
	Alto: 2 cms
	Diámetro:
	Peso:
Color:	
Precio: Madera Natural	
Precio: \$ 5.000.00	
Fecha: Abril de 1997	

Nombre de Pieza: Abrecartas culebra	Función: Utilitaria
Recurso Natural: Madera	Identidad: Indígena
Materia prima: Madera	Rango: Utilitario Decorativo
Oficio: Carpintería	Capacidad de oferta: 100 al mes
Técnica: Talla en madera	Mercado Objetivo: C. media alta y alta.

Comunidad: Waunana	Artesano: Lisario Abadía
Localidad: San Bernardo	Diseñador: Patricia Hernández R.
Municipio: Docordó	Ejecutor:
Departamento: Chocó	Fotógrafo: Patricia Hernández R.

## PROPUESTA DE DISEÑO

Pieza: **ABRECARTAS AVE**

Referente: Tablas - Bastón

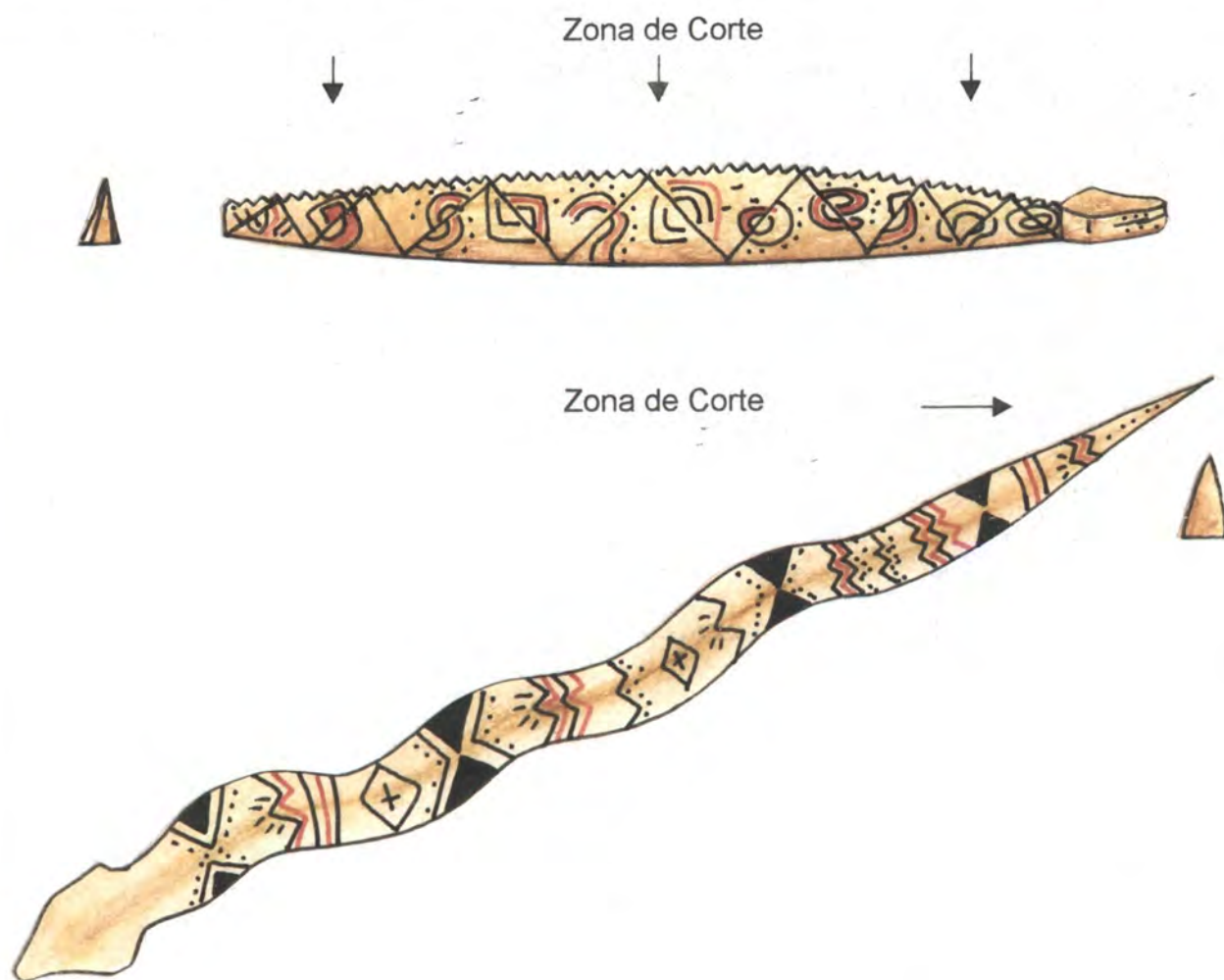

Fecha: Febrero de 1997

Escala:

Nombre de Pieza: Abrecartas

Función: Utilitaria

Recurso Natural: Madera

Técnica: Talla en madera

Materia prima: Madera

Rango: Utilitario - Decorativo

Oficio: Carpintería

Mercado Objetivo: Clase media alta y alta

Artesano: Waunanas

Ejecutor:

Diseñador: Patricia Hernández R.

Graficador: Patricia Hernández R.

Asesor: Ma. de los Angeles González

Coordinador: Lyda del Carmen Díaz

## PROPUESTA DE DISEÑO

Pieza: **ABRECARTAS CULEBRA**

Referente: Culebra

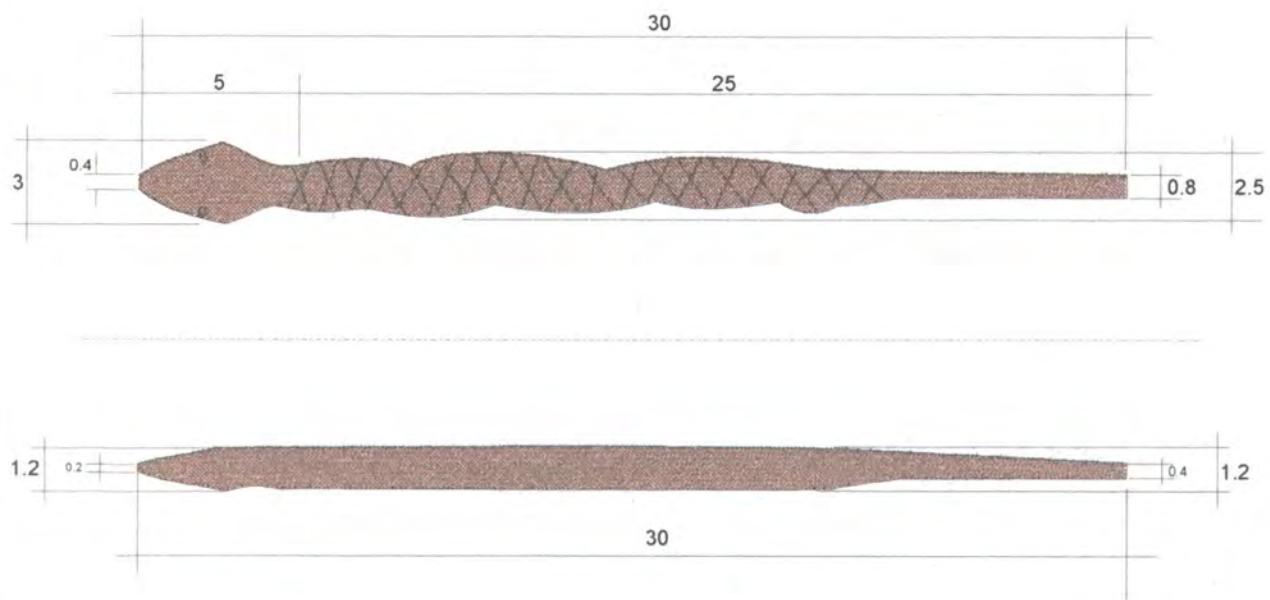

Medidas en cms.

Fecha: Marzo de 1997

Escala:

Nombre de Pieza: Abrecartas Culebra

Función: Utilitaria

Recurso Natural: Madera

Técnica: Talla en madera

Materia prima: Madera

Rango: Utilitario - Decorativo

Oficio: Carpintería

Mercado Objetivo: Clase media alta y alta

Artesano: Bejarano García

Ejecutor:

Diseñador: Patricia Hernández R.

Graficador: Patricia Hernández R.

Asesor: Ma. de los Angeles González

Coordinador: Lyda del Carmen Díaz

## MUESTRA DE DISEÑO

Pieza: <b>ABRECARTAS CULEBRA</b>	Referente: Culebra
	Tamaño: 3  Largo: 30 cms  Ancho: 3 cms  Alto: 1.2 cms  Diámetro:  Peso:  Color:  Precio: Madera Natural
Fecha: Abril de 1997	

Nombre de Pieza: Abrecartas culebra	Función: Utilitaria
Recurso Natural: Madera	Identidad: Indígena
Materia prima: Níspero	Rango: Utilitario Decorativo
Oficio: Carpintería	Capacidad de oferta:
Técnica: Talla en madera	Mercado Objetivo: C. media alta y alta.

Comunidad: Waunana	Artesano: Bejarano García
Localidad: Tiocirilio	Diseñador: Patricia Hernández R.
Municipio: Docordó	Ejecutor:
Departamento: Chocó	Fotógrafo: Patricia Hernández R.



## PROPUESTA DE DISEÑO

Pieza: **ABRECARTAS CULEBRA**

Referente: Culebra

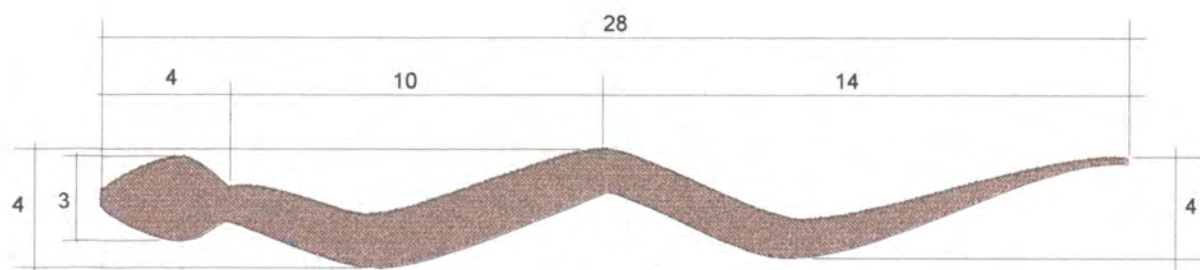

Medidas en cms.

Fecha: Marzo de 1997

Escala:

Nombre de Pieza: Abrecartas

Función: Utilitaria

Recurso Natural: Madera

Técnica: Talla en madera

Materia prima: Madera

Rango: Utilitario - Decorativo

Oficio: Carpintería

Mercado Objetivo: Clase media alta y alta

Artesano: Jairo Negria

Ejecutor:

Diseñador: Patricia Hernández R.

Graficador: Patricia Hernández R.

Asesor: Ma. de los Angeles González

Coordinador: Lyda del Carmen Díaz

## MUESTRA DE DISEÑO

Pieza: ABRECARTAS CULEBRA	Referente: Culebra
	Tamaño: 3
	Largo: 28 cms
	Ancho: 4 cms
	Alto: 1.2 cms
	Diámetro:
	Peso:
Color:	
Precio: Madera Natural	
Precio: \$ 5.000.00	
Fecha: Abril de 1997	

Nombre de Pieza: Abrecartas culebra	Función: Utilitaria
Recurso Natural: Madera	Identidad: Indígena
Materia prima: Madera	Rango: Utilitario Decorativo
Oficio: Carpintería	Capacidad de oferta: 100 al mes
Técnica: Talla en madera	Mercado Objetivo: C. media alta y alta.

Comunidad: Waunana	Artesano: Jairo Negria
Localidad: Tiocirilio	Diseñador: Patricia Hernández R.
Municipio: Docordó	Ejecutor:
Departamento: Chocó	Fotógrafo: Patricia Hernández R.

## LINEA DE DISEÑO - RESCATE

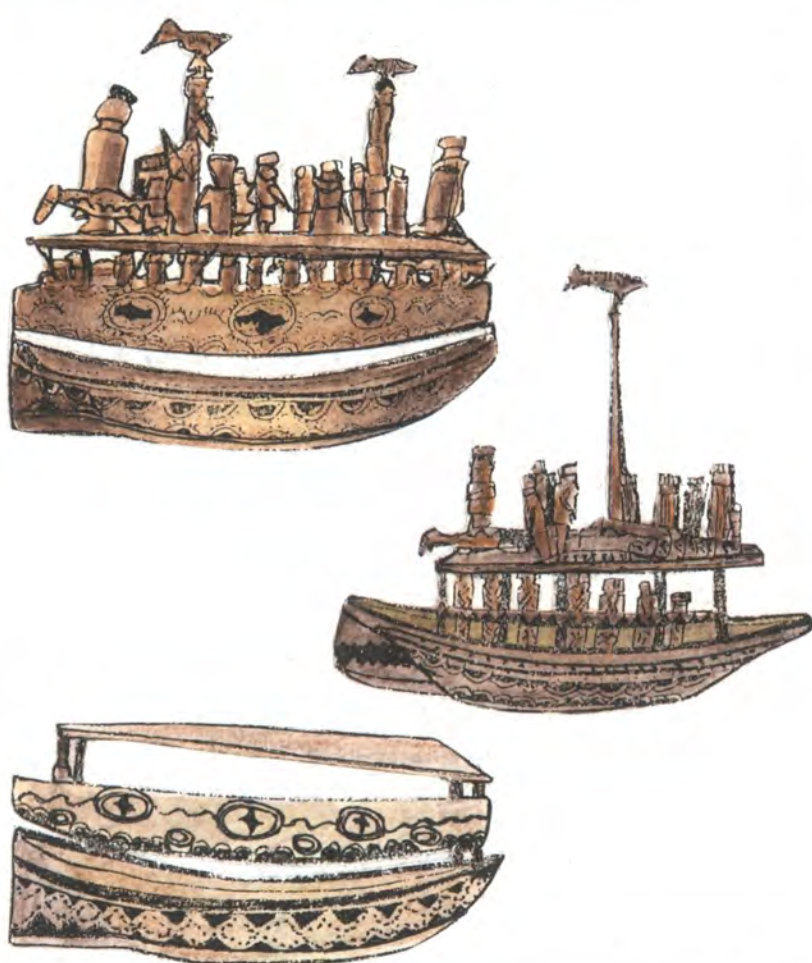
<p>Linea: BALSAS</p> 	<p>Referente:</p> <p>Artículos:</p> <p>Balsa Navegante                  Balsa de los espíritus                  Barco Mágico</p>
--------------------------------------------------------------------------------------------------------	------------------------------------------------------------------------------------------------------------------------------------------

Nombre de Línea: Línea Balsas	Función: Decorativa
Recurso Natural: Madera	Identidad: Indígena
Materia prima: Balso	Rango: Decorativo - Colección
Oficio: Carpintería	Capacidad de oferta: 10 unid. al mes de c/u.
Técnica: Talla	Mercado Objetivo: Clase media alta y alta

Comunidad: Waunana	Artesano: Varios
Localidad: Papayo, San Bernardo, Tiocirilio	Diseñador: Patricia Hernández R.
Municipio: Docordó	Ejecutor:
Departamento: Chocó	Fotógrafo: Patricia Hernández R.

**PROPUESTA DE DISEÑO**

Pieza: **BALSA NAVEGANTE** Referente: Balsa

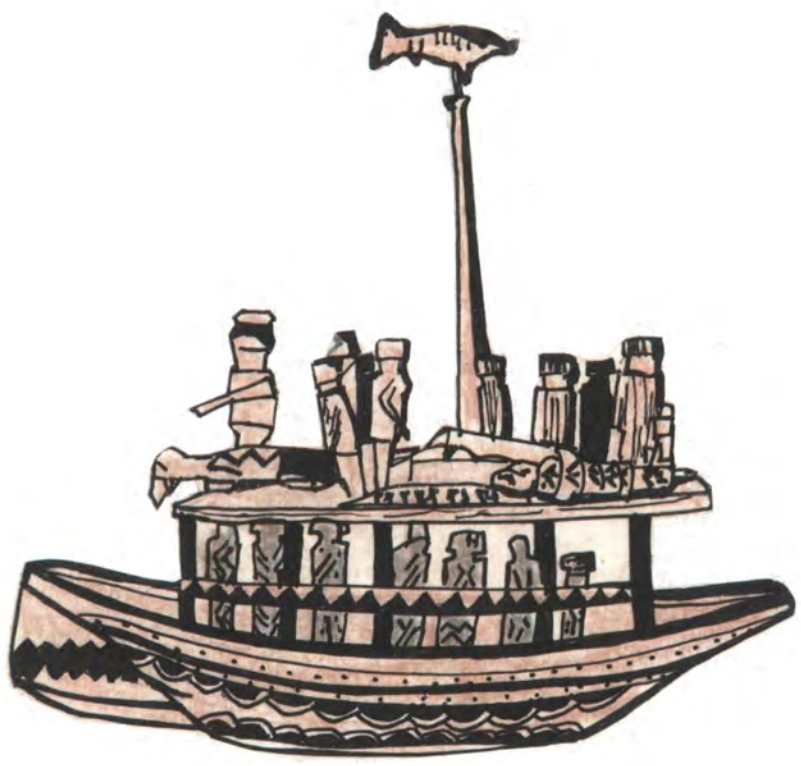

Fecha: Febrero de 1997	Escala: 1:3 ó 1:5
Nombre de Pieza: Balsa Navegante	Función: Decorativa
Recurso Natural: Madera	Técnica: Talla en madera
Materia prima: Balso	Rango: Decorativo
Oficio: Carpintería	Mercado Objetivo: Clase media alta y alta
Artesano: Waunanas	Ejecutor:
Diseñador: Patricia Hernández R.	Graficador: Patricia Hernández R.
Asesor: Ma. de los Angeles González	Coordinador: Lyda del Cármen Díaz

## PROPUESTA DE DISEÑO

Pieza: Balsa de LOS ESPIRITUS

Referente: Balsa



Fecha: Marzo de 1997

Escala: 1:3 ó 1:5

Nombre de Pieza: Balsa de los espíritus

Función: Decorativa

Recurso Natural: Madera

Técnica: Talla en madera

Materia prima: Balso

Rango: Decorativo

Oficio: Carpintería

Mercado Objetivo: Clase media alta y alta

Artesano: Waunanas

Ejecutor:

Diseñador: Patricia Hernández R.

Graficador: Patricia Hernández R.

Asesor: Ma. de los Angeles González

Coordinador: Lyda del Carmen Díaz

## PROPUESTA DE DISEÑO

Pieza: **BALSA DE LOS ESPIRITUS**

Referente: Balsa

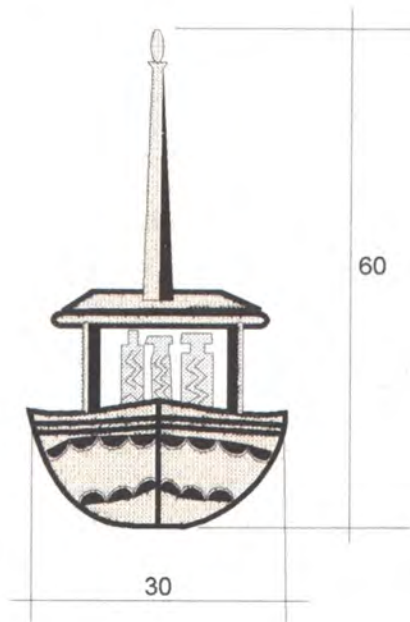
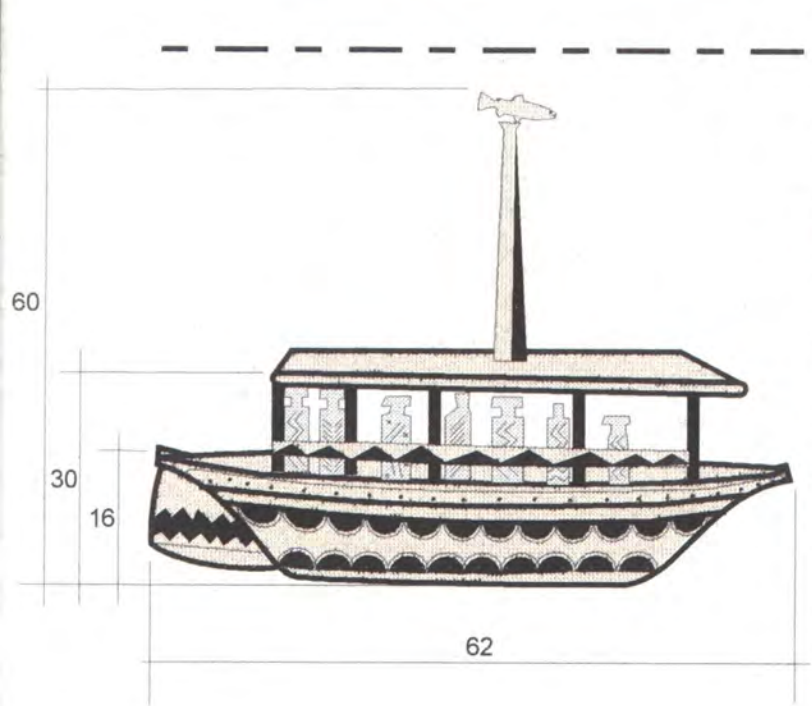
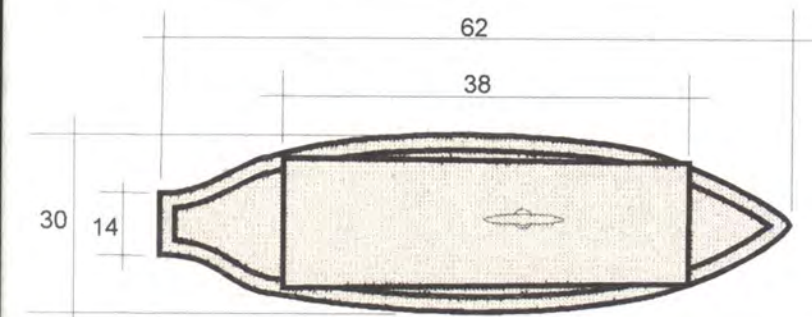

Medidas en cms.

Escala:

Fecha: Marzo de 1997

Nombre de Pieza: Balsa Navegante

Función: Decorativa

Recurso Natural: Madera

Técnica: Talla en madera

Materia prima: Balso

Rango: Decorativo

Oficio: Carpintería

Mercado Objetivo: Clase media alta y alta

Artesano: Waunanas

Ejecutor:

Diseñador: Patricia Hernández R.

Graficador: Patricia Hernández R.

Asesor: Ma. de los Angeles González

Coordinador: Lyda del Cármen Díaz

## PROPUESTA DE DISEÑO

Pieza: **BALSA DE LOS ESPIRITUS**

Referente: Balsa

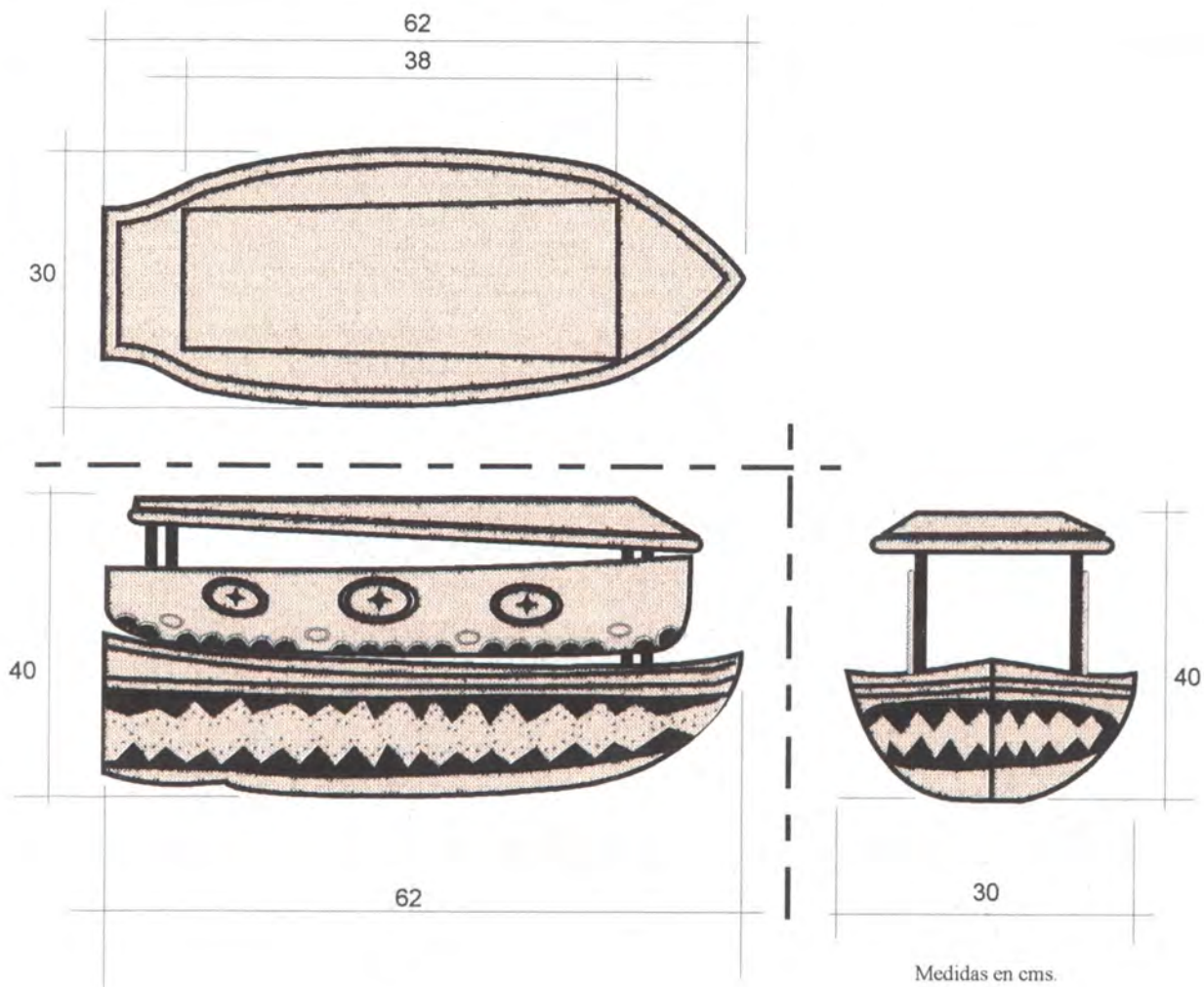

Fecha: Marzo de 1997

Escala:

Nombre de Pieza: Balsa Navegante

Función: Decorativa

Recurso Natural: Madera

Técnica: Talla en madera

Materia prima: Balso

Rango: Decorativo

Oficio: Carpintería

Mercado Objetivo: Clase media alta y alta

Artesano: Waunanas

Ejecutor:

Diseñador: Patricia Hernández R.

Graficador: Patricia Hernández R.

Asesor: Ma. de los Angeles González

Coordinador: Lyda del Carmen Díaz

## PROPUESTA DE DISEÑO

Pieza: BARCO MAGICO

Referente: Balsa

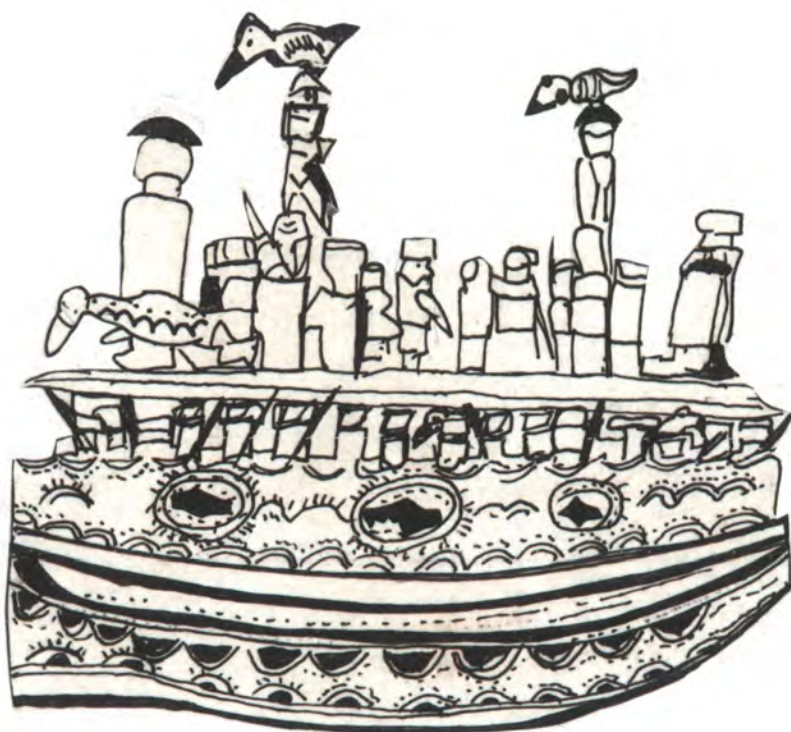

Fecha: Febrero de 1997

Escala: 1:3 ó 1:5

Nombre de Pieza: Barco Mágico

Función: Decorativa

Recurso Natural: Madera

Técnica: Talla en madera

Materia prima: Balso

Rango: Decorativo

Oficio: Carpintería

Mercado Objetivo: Clase media alta y alta

Artesano: Waunanas

Ejecutor:

Diseñador: Patricia Hernández R.

Graficador: Patricia Hernández R.

Asesor: Ma. de los Angeles González

Coordinador: Lyda del Carmen Díaz

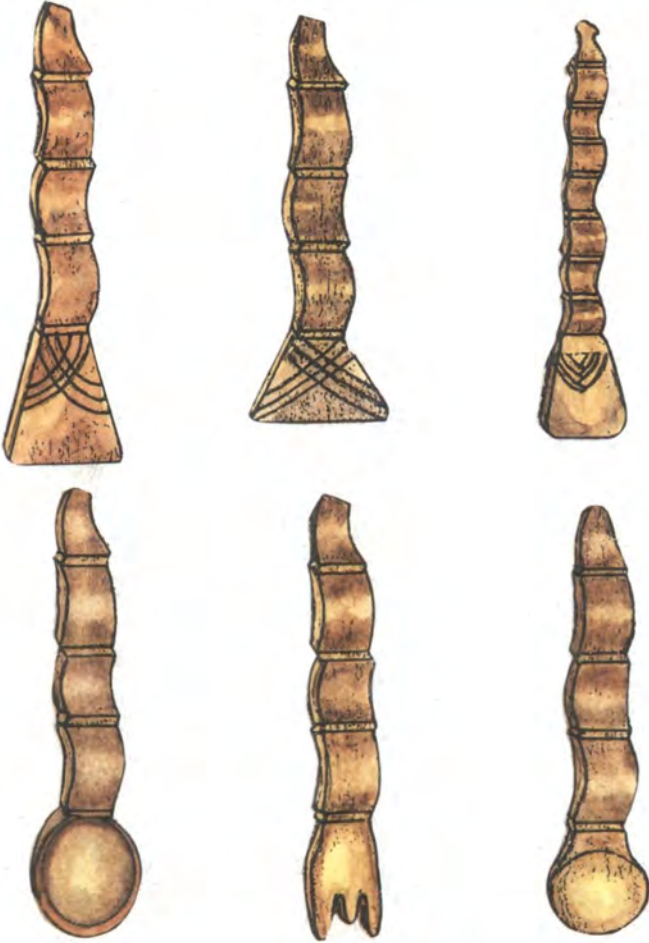

## LÍNEA DE DISEÑO

Línea: CUBIERTOS	Referente:
	<b>Artículos:</b>  Espátula para postres Espátula para salsas Espátula para ollas Cucharón para sopas Tenedor para ensalada Cucharón de ensaladas

Nombre de Línea: Línea Cubiertos	Función: Utilitaria
Recurso Natural: Madera	Identidad: Indígena
Materia prima: Varias Clases	Rango: Utilitario - Decorativo
Oficio: Carpintería	Capacidad de oferta: 100 unid al mes de c/u.
Técnica: Talla	Mercado Objetivo: Clase media alta y alta
Comunidad: Waunana	Artesano: Varios
Localidad: Papayo, San Bernardo, Tiocirilio	Diseñador: Patricia Hernández R.
Municipio: Docordó	Ejecutor:
Departamento: Chocó	Fotógrafo: Patricia Hernández R.

## PROPUESTA DE DISEÑO

Pieza: **ESPATULA PARA POSTRES**

Referente: Espátula



Fecha: Febrero de 1997

Escala:

Nombre de Pieza: Espátula para postres

Función: Utilitaria

Recurso Natural: Madera

Técnica: Talla en madera

Materia prima: Madera

Rango: Utilitario - Decorativo

Oficio: Carpintería

Mercado Objetivo: Clase media alta y alta

Artesano: Waunanas

Ejecutor: .

Diseñador: Patricia Hernández R.

Graficador: Patricia Hernández R.

Asesor: Ma. de los Angeles González

Coordinador: Lyda del Carmen Díaz

## PROPUESTA DE DISEÑO

Pieza: **ESPATULA PARA POSTRES**

Referente: Espátula

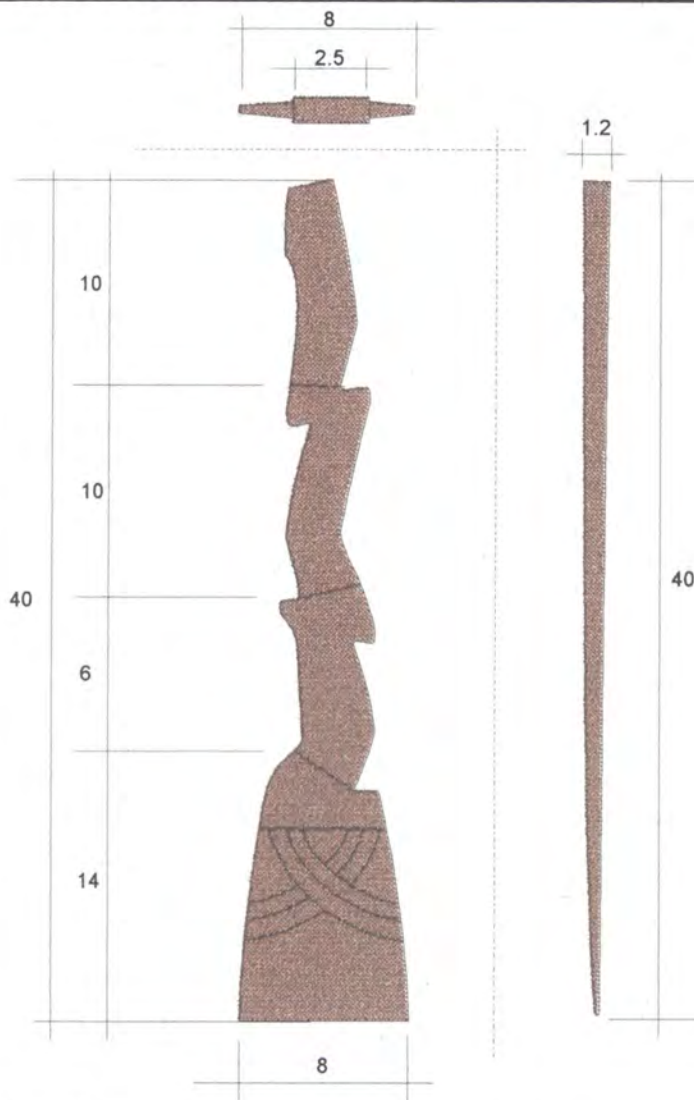

Medidas en cms.

Fecha: Marzo de 1997

Escala:

Nombre de Pieza: Espátula para postres

Función: Utilitaria

Recurso Natural: Madera

Técnica: Talla en madera

Materia prima: Madera

Rango: Utilitario - Decorativo

Oficio: Carpintería

Mercado Objetivo: Clase media alta y alta

Artesano: Ricardo Pizarro

Ejecutor:

Diseñador: Patricia Hernández R.

Graficador: Patricia Hernández R.

Asesor: Ma. de los Angeles González

Coordinador: Lyda del Carmen Díaz

## PROPUESTA DE DISEÑO

Pieza: **ESPATULA PARA SALSAS**

Referente: Espátula



Fecha: Febrero de 1997

Escala:

Nombre de Pieza: Espátula para salsas

Función: Utilitaria

Recurso Natural: Madera

Técnica: Talla en madera

Materia prima: Madera

Rango: Utilitario - Decorativo

Oficio: Carpintería

Mercado Objetivo: Clase media alta y alta

Artesano: Ricardo Pizarro

Ejecutor:

Diseñador: Patricia Hernández R.

Graficador: Patricia Hernández R.

Asesor: Ma. de los Angeles González

Coordinador: Lyda del Carmen Díaz

## PROPUESTA DE DISEÑO

Pieza: **ESPATULA PARA SALSAS**

Referente: Espátula

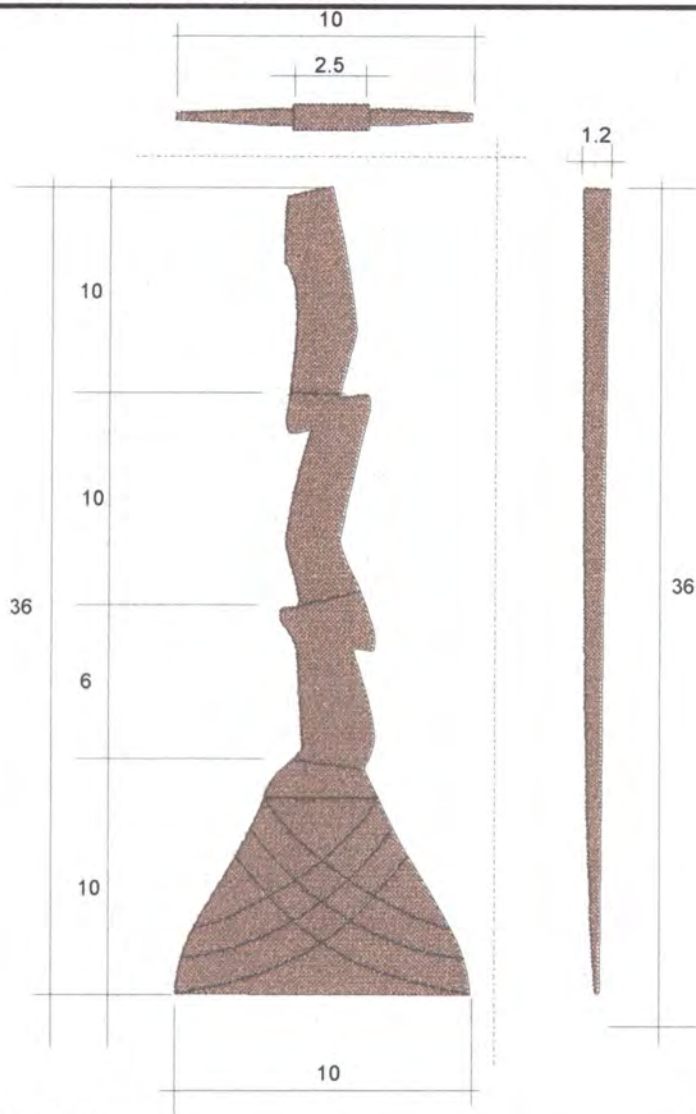

Medidas en cms.

Fecha: Marzo de 1997

Escala:

Nombre de Pieza: Espátula para salsas

Función: Utilitaria

Recurso Natural: Madera

Técnica: Talla en madera

Materia prima: Madera

Rango: Utilitario - Decorativo

Oficio: Carpintería

Mercado Objetivo: Clase media alta y alta

Artesano: Ricardo Pizarro

Ejecutor:

Diseñador: Patricia Hernández R.

Graficador: Patricia Hernández R.

Asesor: Ma. de los Angeles González

Coordinador: Lyda del Carmen Díaz

## MUESTRA DE DISEÑO

<b>Pieza:</b> ESPATULA PARA SALSAS	<b>Referente:</b> Espátula
	<p><b>Tamaño:</b> 2</p> <p><b>Largo:</b> 36 cms</p> <p><b>Ancho:</b> 10 cms</p> <p><b>Alto:</b> 1.2 cms</p> <p><b>Diámetro:</b></p> <p><b>Peso:</b></p> <p><b>Color:</b></p> <p><b>Precio:</b> Madera Natural</p> <p><b>Precio:</b> \$ 5.000.00</p>

**Fecha:** Abril de 1997

<b>Nombre de Pieza:</b> Espátula para salsas	<b>Función:</b> Utilitaria
<b>Recurso Natural:</b> Madera	<b>Identidad:</b> Indígena
<b>Materia prima:</b> Madera	<b>Rango:</b> Utilitario Decorativo
<b>Oficio:</b> Carpintería	<b>Capacidad de oferta:</b> 100 al mes
<b>Técnica:</b> Talla en madera	<b>Mercado Objetivo:</b> C. media alta y alta.

<b>Comunidad:</b> Waunana	<b>Artesano:</b> Ricardo Pizarro
<b>Localidad:</b> San Bernardo	<b>Diseñador:</b> Patricia Hernández R.
<b>Municipio:</b> Docordó	<b>Ejecutor:</b>
<b>Departamento:</b> Chocó	<b>Fotógrafo:</b> Patricia Hernández R.

## PROPUESTA DE DISEÑO

Pieza: **ESPATULA PARA OLLAS**

Referente: Espátula



Fecha: Febrero de 1997

Escala:

Nombre de Pieza: Espátula para ollas

Función: Utilitaria

Recurso Natural: Madera

Técnica: Talla en madera

Materia prima: Madera

Rango: Utilitario - Decorativo

Oficio: Carpintería

Mercado Objetivo: Clase media alta y alta

Artesano: Waunanas

Ejecutor:

Diseñador: Patricia Hernández R.

Graficador: Patricia Hernández R.

Asesor: Ma. de los Angeles González

Coordinador: Lyda del Carmen Díaz

## PROPUESTA DE DISEÑO

Pieza: **ESPATULA PARA OLLAS**

Referente: Espátula

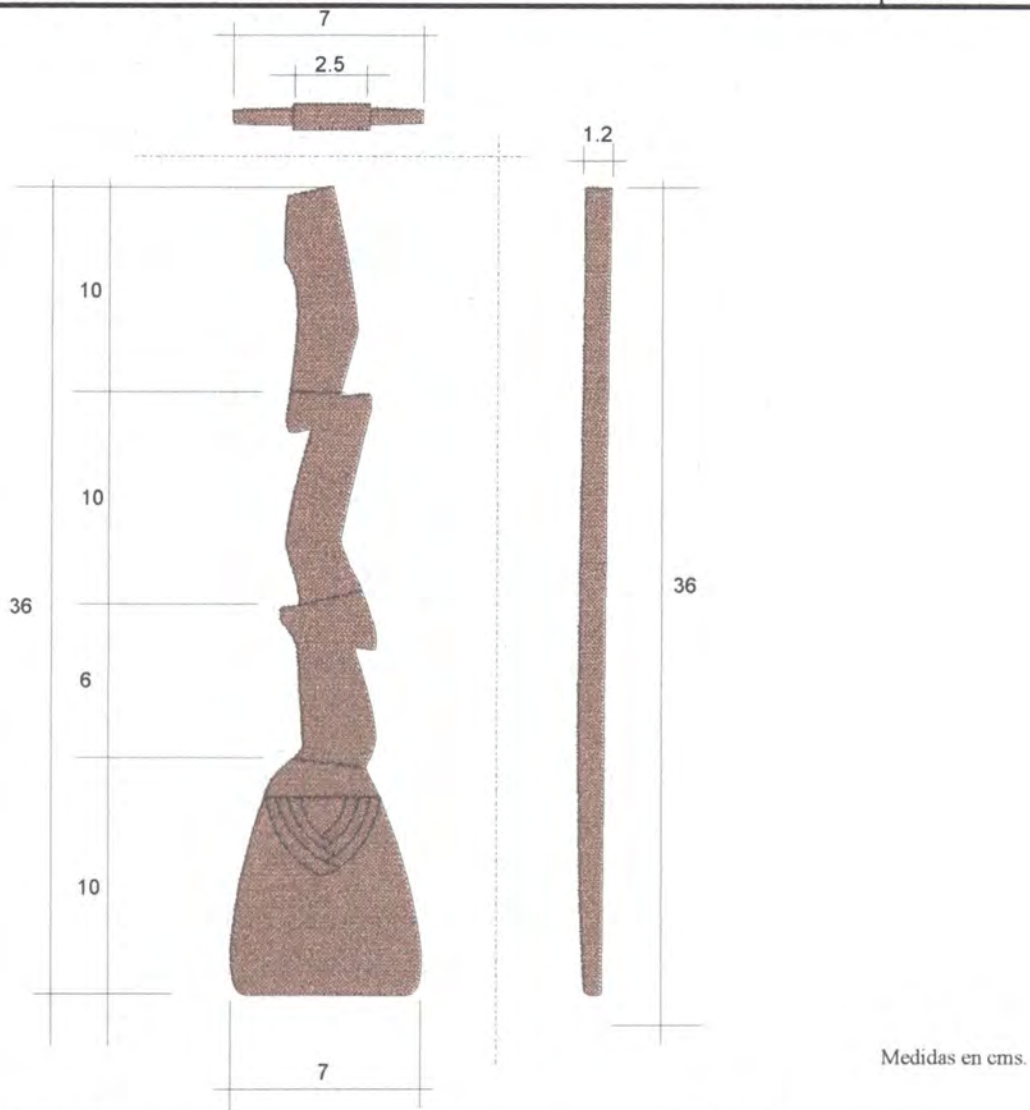

Fecha: Marzo de 1997

Escala:

Nombre de Pieza: Espátula para ollas

Función: Utilitaria

Recurso Natural: Madera

Técnica: Talla en madera

Materia prima: Madera

Rango: Utilitario - Decorativo

Oficio: Carpintería

Mercado Objetivo: Clase media alta y alta

Artesano: Ricardo Pizarro

Ejecutor:

Diseñador: Patricia Hernández R.

Graficador: Patricia Hernández R.

Asesor: Ma. de los Angeles González

Coordinador: Lyda del Carmen Díaz



## PROPUESTA DE DISEÑO

Pieza: CUCHARON PARA SOPAS

Referente: Espátula

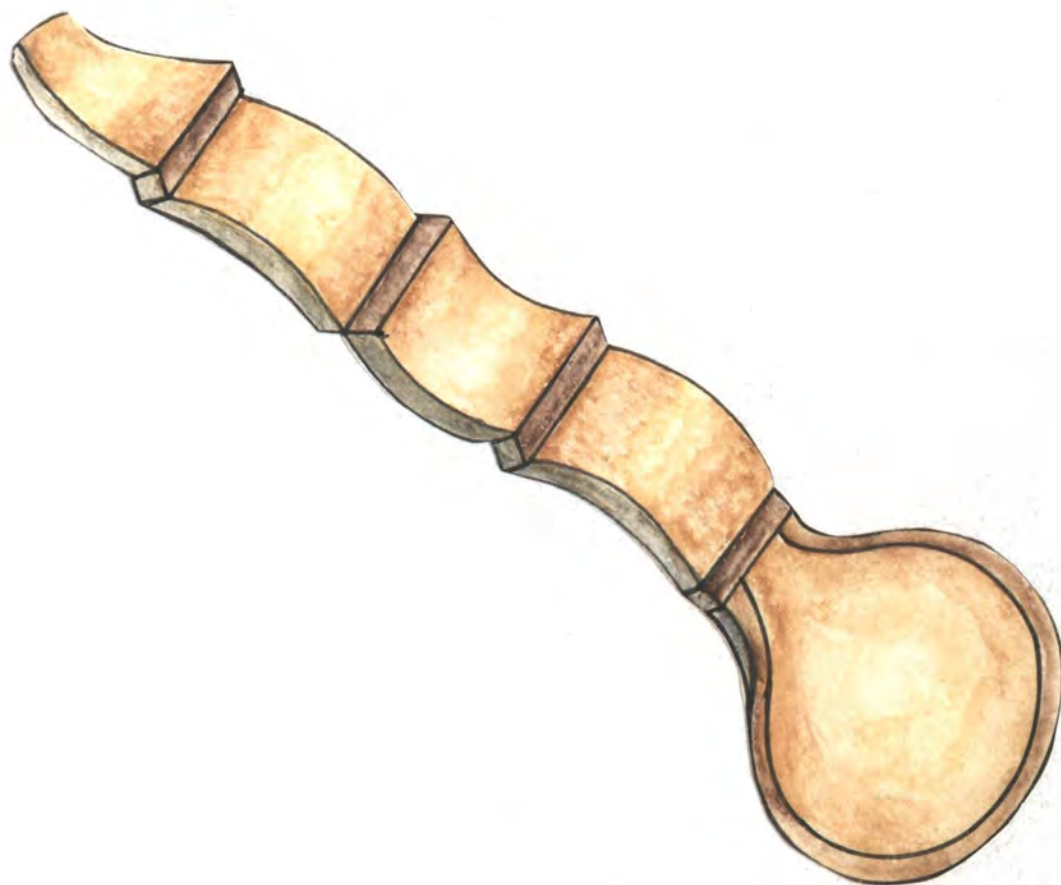

Fecha: Febrero de 1997

Escala:

Nombre de Pieza: Cucharón para sopas

Función: Utilitaria

Recurso Natural: Madera

Técnica: Talla en madera

Materia prima: Costillo redondo

Rango: Utilitario - Decorativo

Oficio: Carpintería

Mercado Objetivo: Clase media alta y alta

Artesano: Waunanas

Ejecutor:

Diseñador: Patricia Hernández R.

Graficador: Patricia Hernández R.

Asesor: Ma. de los Angeles González

Coordinador: Lyda del Carmen Díaz

## PROPUESTA DE DISEÑO

Pieza: CUCCHARON PARA SOPAS

Referente: Espátula

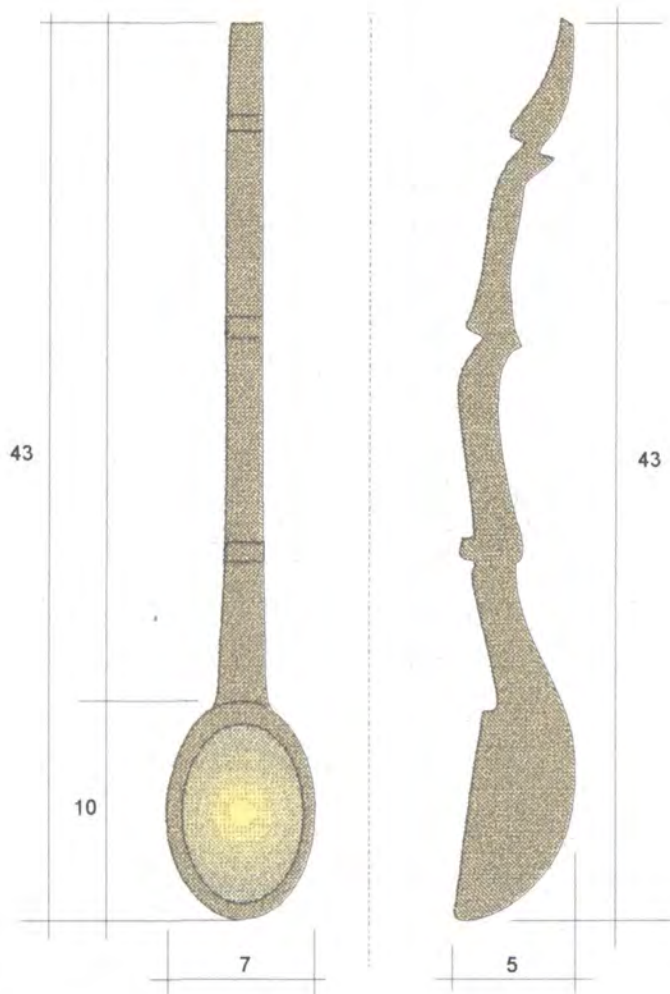

Medidas en cms.

Fecha: Marzo de 1997

Escala:

Nombre de Pieza: Cucharón para sopas

Función: Utilitaria

Recurso Natural: Madera

Técnica: Talla en madera

Materia prima: Costillo redondo

Rango: Utilitario - Decorativo

Oficio: Carpintería

Mercado Objetivo: Clase media alta y alta

Artesano: Laureano Donisabe

Ejecutor:

Diseñador: Patricia Hernández R.

Graficador: Patricia Hernández R.

Asesor: Ma. de los Angeles González

Coordinador: Lyda del Carmen Díaz

## MUESTRA DE DISEÑO

Pieza: CUCCHARON PARA SOPAS	Referente: Espátula
	Tamaño: 2
	Largo: 43 cms
	Ancho: 7 cms
	Alto: 5 cms
	Diámetro:
	Peso:
	Color:
Precio: Madera Natural	
Precio: \$ 7.000.00	
Fecha: Abril de 1997	

Nombre de Pieza: Cucharón para sopas	Función: Utilitaria
Recurso Natural: Madera	Identidad: Indígena
Materia prima: Costillo redondo	Rango: Utilitario Decorativo
Oficio: Carpintería	Capacidad de oferta: 100 al mes
Técnica: Talla en madera	Mercado Objetivo: C. media alta y alta.

Comunidad: Waunana	Artesano: Laureano Donisabe
Localidad: San Bernardo	Diseñador: Patricia Hernández R.
Municipio: Docordó	Ejecutor:
Departamento: Chocó	Fotógrafo: Patricia Hernández R.

## PROPUESTA DE DISEÑO

Pieza: **TENEDOR PARA ENSALADA**

Referente: Espátula



Fecha: Febrero de 1997

Escala:

Nombre de Pieza: Tenedor para ensalada

Función: Utilitaria

Recurso Natural: Madera

Técnica: Talla en madera

Materia prima: Costillo Redondo

Rango: Utilitario - Decorativo

Oficio: Carpintería

Mercado Objetivo: Clase media alta y alta

Artesano: Waunanas

Ejecutor:

Diseñador: Patricia Hernández R.

Graficador: Patricia Hernández R.

Asesor: Ma. de los Angeles González

Coordinador: Lyda del Carmen Díaz

## PROPUESTA DE DISEÑO

Pieza: **TENEDOR PARA ENSALADA**

Referente: Espátula

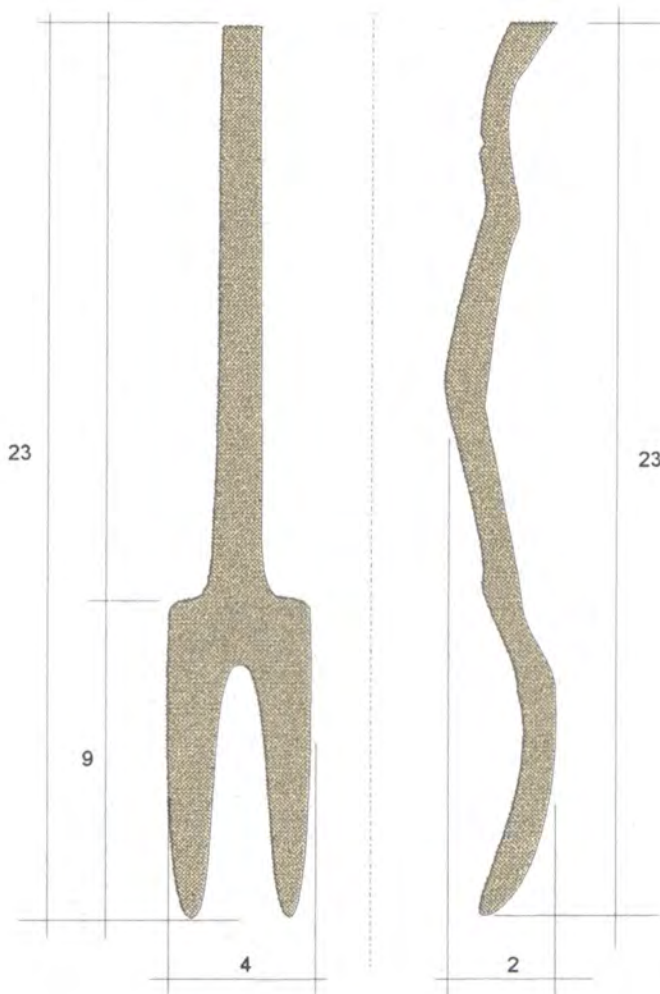

Medidas en cms.

Fecha: Marzo de 1997

Escala:

Nombre de Pieza: Tenedor para ensalada

Función: Utilitaria

Recurso Natural: Madera

Técnica: Talla en madera

Materia prima: Costillo Redondo

Rango: Utilitario - Decorativo

Oficio: Carpintería

Mercado Objetivo: Clase media alta y alta

Artesano: Laureano Donisabe

Ejecutor:

Diseñador: Patricia Hernández R.

Graficador: Patricia Hernández R.

Asesor: Ma. de los Angeles González

Coordinador: Lyda del Carmen Díaz

## MUESTRA DE DISEÑO

Pieza: <b>TENEDOR PARA ENSALADAS</b>	Referente: Espátula
	Tamaño: 2
	Largo: 23 cms
	Ancho: 4 cms
	Alto: 2 cms
	Diámetro:
	Peso:
Color:	
Precio: Madera Natural	

Fecha: Abril de 1997

Nombre de Pieza: Tenedor para ensaladas	Función: Utilitaria
Recurso Natural: Madera	Identidad: Indígena
Materia prima: Costillo redondo	Rango: Utilitario Decorativo
Oficio: Carpintería	Capacidad de oferta:
Técnica: Talla en madera	Mercado Objetivo: C. media alta y alta.

Comunidad: Waunana	Artesano: Laureano Donisabe
Localidad: San Bernardo	Diseñador: Patricia Hernández R.
Municipio: Docordó	Ejecutor:
Departamento: Chocó	Fotógrafo: Patricia Hernández R.

## PROPUESTA DE DISEÑO

Pieza: CUCHARON PARA ENSALADAS

Referente: Espátula

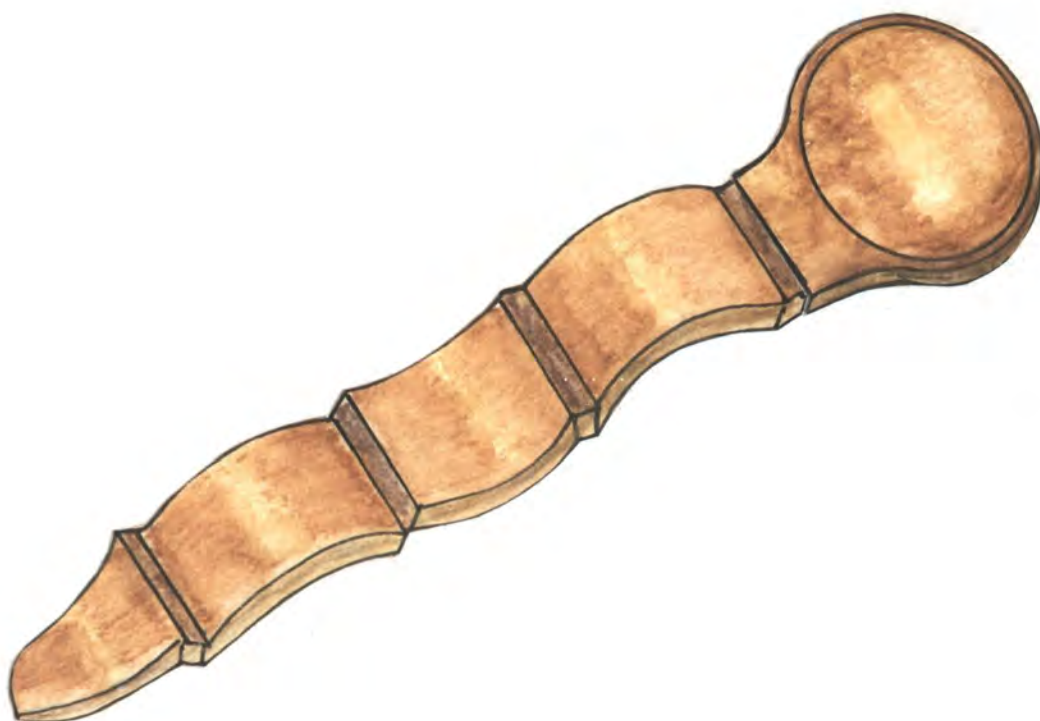

Fecha: Febrero de 1997

Escala:

Nombre de Pieza: Cucharón para ensaladas

Función: Utilitaria

Recurso Natural: Madera

Técnica: Talla en madera

Materia prima: Madera

Rango: Utilitario - Decorativo

Oficio: Carpintería

Mercado Objetivo: Clase media alta y alta

Artesano: Waunanas

Ejecutor:

Diseñador: Patricia Hernández R.

Graficador: Patricia Hernández R.

Asesor: Ma. de los Angeles González

Coordinador: Lyda del Carmen Díaz

## PROPUESTA DE DISEÑO

**CUCHARA PARA ENSALADA**

Referente: Espátula

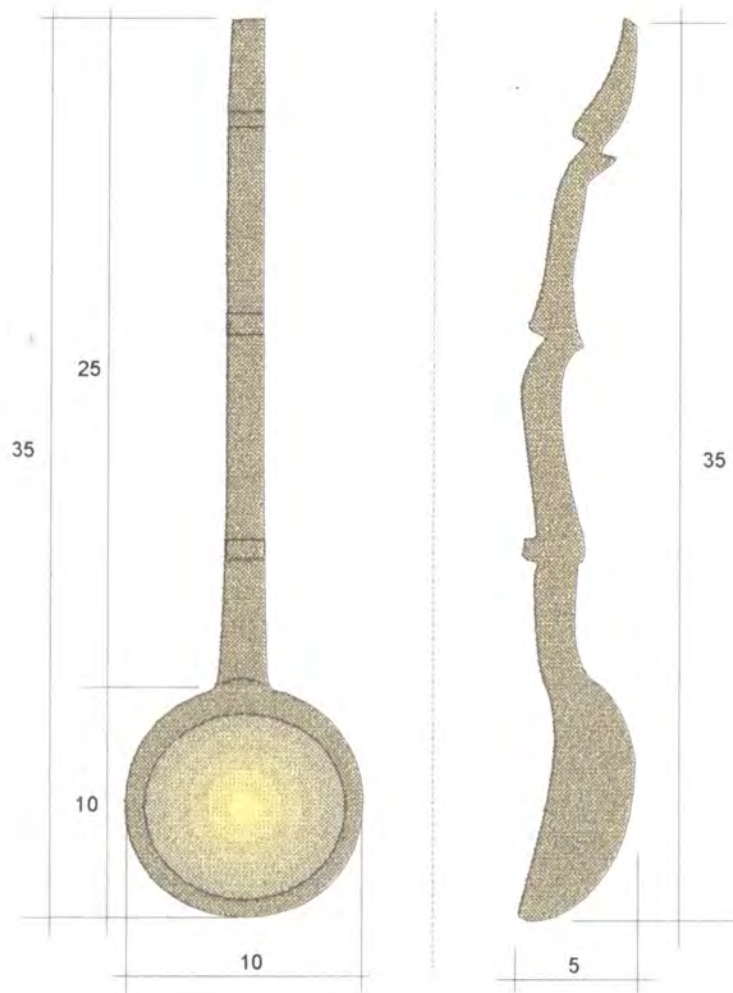

Medidas en cms.

Fecha: Marzo de 1997

Escala:

Nombre de Pieza: Cuchara para ensaladas

Función: Utilitaria

Curso Natural: Madera

Técnica: Talla en madera

Materia prima: Costillo Redondo

Rango: Utilitario - Decorativo

Cofre: Carpintería

Mercado Objetivo: Clase media alta y alta

Artesano: Waunanas

Ejecutor:

Diseñador: Patricia Hernández R.

Graficador: Patricia Hernández R.

Director: Ma. de los Angeles González

Coordinador: Lyda del Carmen Díaz



## PROPUESTA DE DISEÑO

Pieza: **TABLA TALLADA**

Referente: Tabla ceremonial



Fecha: Marzo de 1997

Escala:

Nombre de Pieza: Tabla tallada

Función: Utilitaria

Recurso Natural: Madera

Técnica: Talla en madera

Materia prima: Sajo

Rango: Utilitario - Decorativo

Oficio: Carpintería

Mercado Objetivo: Clase media alta y alta

Artesano: Waunanas

Ejecutor:

Diseñador: Patricia Hernández R.

Graficador: Patricia Hernández R.

Asesor: Ma. de los Angeles González

Coordinador: Lyda del Carmen Díaz

## MUESTRA DE DISEÑO

Pieza: TABLA TALLADA	Referente:
	Tamaño: 3  Largo: 40 cms  Ancho: 18 cms  Alto: 3 cms  Diámetro:  Peso:  Color:  Precio: Madera Natural Precio: \$ 20.000.00

Fecha: Abril de 1997

Nombre de Pieza: Tabla Tallada	Función: Utilitaria
Recurso Natural: Madera	Identidad: Indígena
Materia prima: Sajo	Rango: Utilitario Decorativo
Oficio: Carpintería	Capacidad de oferta: 8 al mes
Técnica: Talla en madera	Mercado Objetivo: C. media alta y alta.

Comunidad: Waunana	Artesano: Jaime Moya
Localidad: Papayo	Diseñador: Patricia Hernández R.
Municipio: Docordó	Ejecutor:
Departamento: Chocó	Fotógrafo: Patricia Hernández R.

## PROPUESTA DE DISEÑO

Pieza: CANDELABRO

Referente:

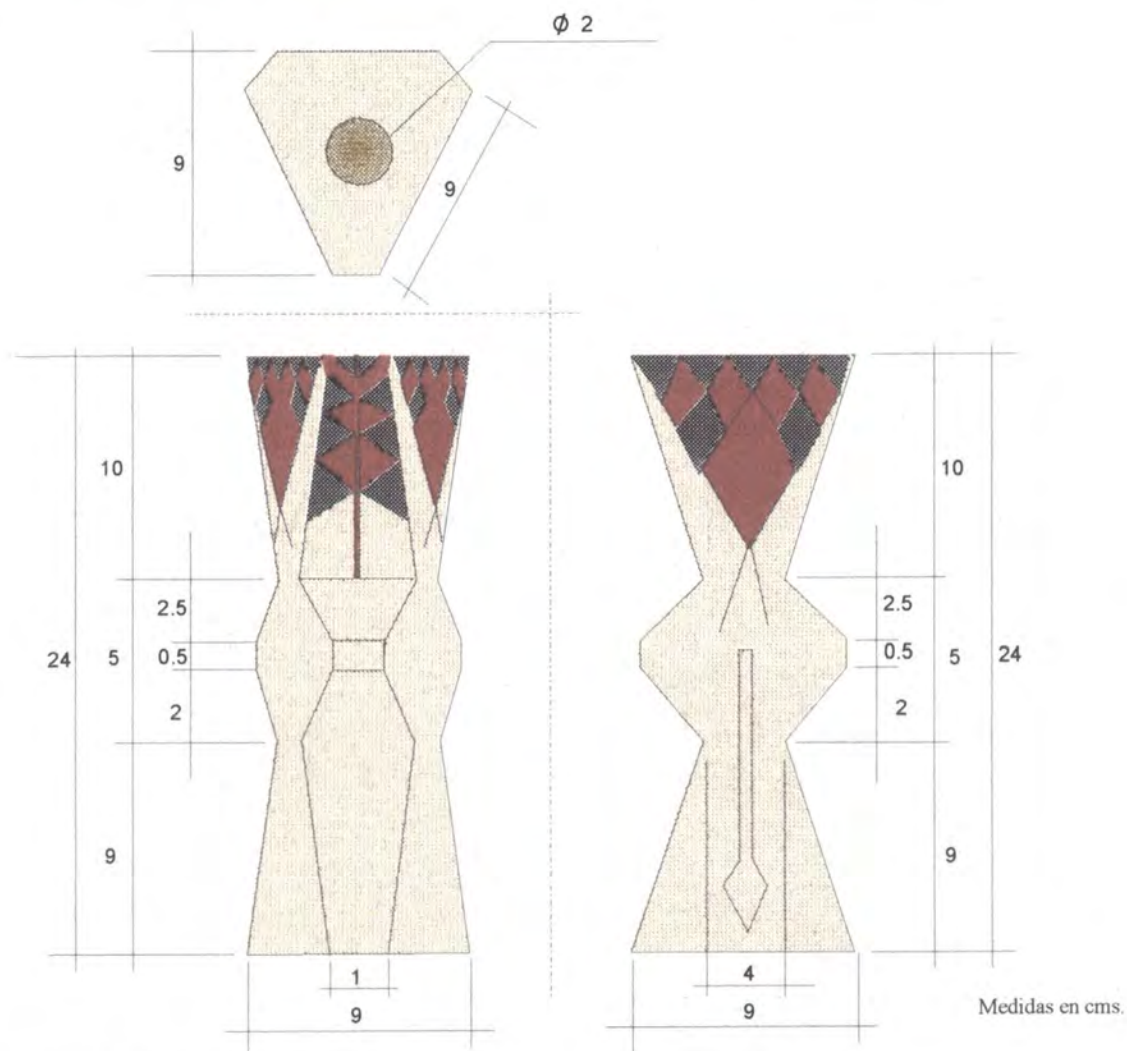

Fecha: Marzo de 1997

Escala:

Nombre de Pieza: Candelabro

Función: Utilitaria

Recurso Natural: Madera

Técnica: Talla en madera

Materia prima: Chachajillo

Rango: Utilitario - Decorativo

Oficio: Carpintería

Mercado Objetivo: Clase media alta y alta

Artesano: Aquino Cabezon

Ejecutor:

Diseñador: Patricia Hernández R.

Graficador: Patricia Hernández R.

Asesor: Ma. de los Angeles González

Coordinador: Lyda del Carmen Díaz

## MUESTRA DE DISEÑO

Pieza: CANDELABRO	Referente:
	Tamaño: 2  Largo: 9 cms  Ancho: 9 cms  Alto: 24 cms  Diámetro: 2 cms  Peso:  Color:  Precio: Madera Natural Precio: \$ 10.000.00

Fecha: Abril de 1997

Nombre de Pieza: Candelabro	Función: Utilitaria
Recurso Natural: Madera	Identidad: Indígena
Materia prima: Chachajillo	Rango: Utilitario Decorativo
Oficio: Carpintería	Capacidad de oferta: 25 al mes
Técnica: Talla en madera	Mercado Objetivo: C. media alta y alta.

Comunidad: Waunana	Artesano: Aquino Cabezón
Localidad: San Bernardo	Diseñador: Patricia Hernández R.
Municipio: Docordó	Ejecutor:
Departamento: Chocó	Fotógrafo: Patricia Hernández R.

## PROPUESTA DE DISEÑO

Pieza: **CUCHARA PARA ENSALADAS**

Referente: Espátula

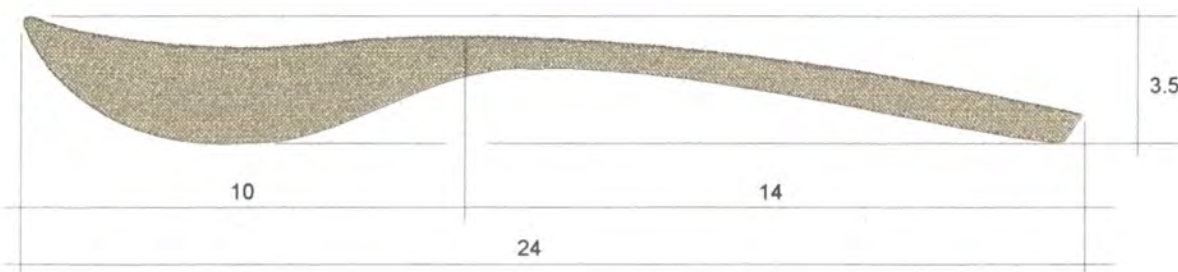
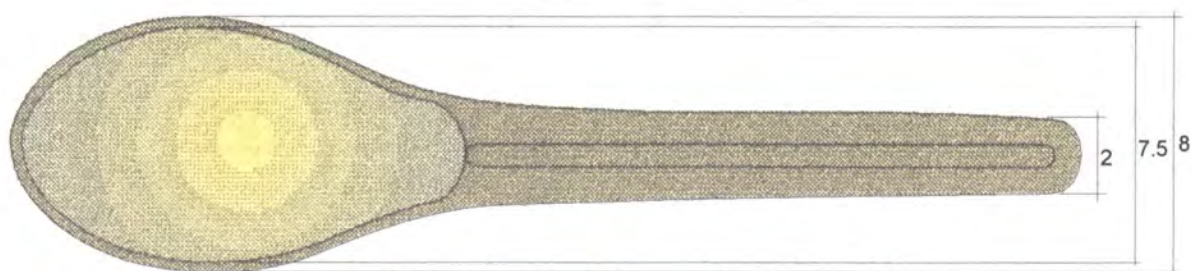

Medidas en cms.

Fecha: Marzo de 1997

Escala:

Nombre de Pieza: Cuchara para ensaladas

Función: Utilitaria

Recurso Natural: Madera

Técnica: Talla en madera

Materia prima: Chachajillo

Rango: Utilitario - Decorativo

Oficio: Carpintería

Mercado Objetivo: Clase media alta y alta

Artesano: Rodolfo Opua

Ejecutor:

Diseñador: Patricia Hernández R.

Graficador: Patricia Hernández R.

Asesor: Ma. de los Angeles González

Coordinador: Lyda del Carmen Díaz

## MUESTRA DE DISEÑO

Pieza: CUCHARA PARA ENSALADAS	Referente: Espátula
	Tamaño: 2  Largo: 24 cms  Ancho: 8 cms  Alto: 3.5 cms  Diámetro:  Peso:  Color:  Precio: Madera Natural Precio: \$ 3.000.00
	Fecha: Abril de 1997

Nombre de Pieza: Cuchara para ensaladas	Función: Utilitaria
Recurso Natural: Madera	Identidad: Indígena
Materia prima: Chachajillo	Rango: Utilitario Decorativo
Oficio: Carpintería	Capacidad de oferta: 40 al mes
Técnica: Talla en madera	Mercado Objetivo: C. media alta y alta.

Comunidad: Waunana	Artesano: Rodolfo Opua
Localidad: Papayo	Diseñador: Patricia Hernández R.
Municipio: Docordó	Ejecutor:
Departamento: Chocó	Fotógrafo: Patricia Hernández R.

## PROPUESTA DE DISEÑO

Pieza: CANDELABRO

Referente:

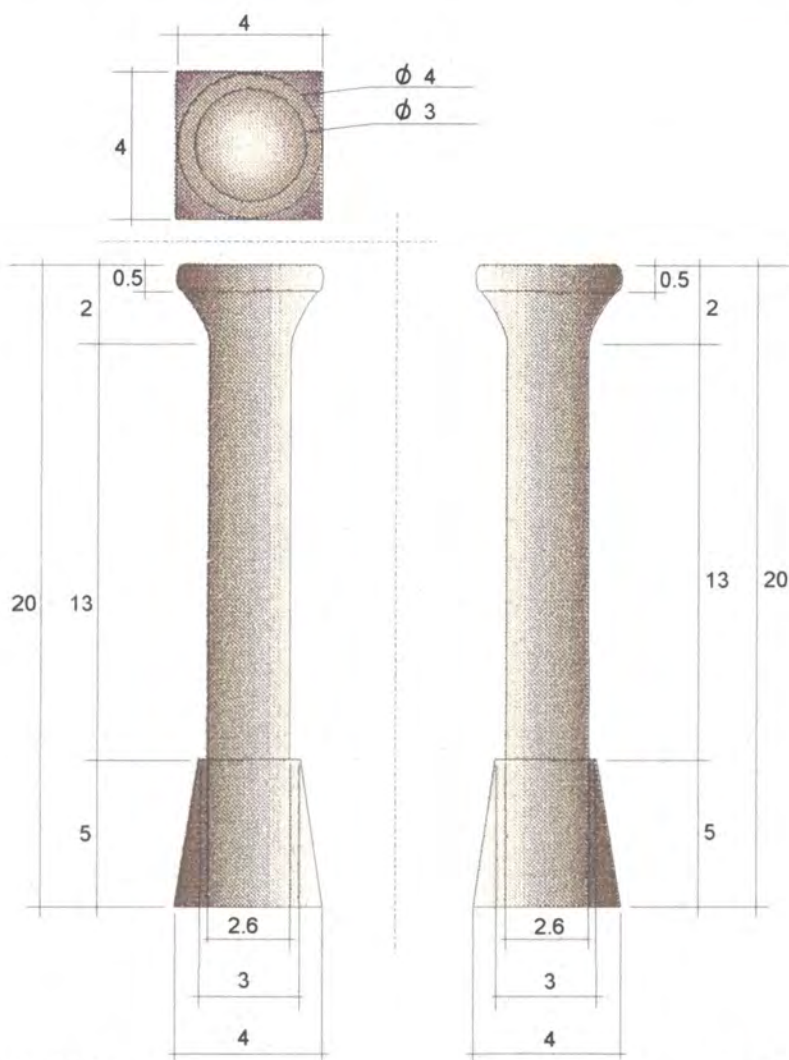

Medidas en cms.

Fecha: Marzo de 1997

Escala:

Nombre de Pieza: Banquito Ceremonial

Función: Utilitaria

Recurso Natural: Madera

Técnica: Talla en madera

Materia prima: Madera

Rango: Utilitario - Decorativo

Oficio: Carpintería

Mercado Objetivo: Clase media alta y alta

Artesano: Azael Obispo

Ejecutor:

Diseñador: Patricia Hernández R.

Graficador: Patricia Hernández R.

Asesor: Ma. de los Angeles González

Coordinador: Lyda del Carmen Díaz

**MUESTRA DE DISEÑO**

Pieza: CANDELABRO	Referente:
	Tamaño: 2  Largo: 4 cms  Ancho: 4 cms  Alto: 20 cms  Diámetro: 4 cms  Peso:  Color:  Precio: Madera Natural Precio: \$ 4.000.00

Fecha: Abril de 1997

Nombre de Pieza: Candelabro	Función: Utilitaria
Recurso Natural: Madera	Identidad: Indígena
Materia prima: Madera	Rango: Utilitario Decorativo
Oficio: Carpintería	Capacidad de oferta: 30 al mes
Técnica: Talla en madera	Mercado Objetivo: C. media alta y alta.

Comunidad: Waunana	Artesano: Azael Obispo
Localidad: Tiocirilio	Diseñador: Patricia Hernández R.
Municipio: Docordó	Ejecutor:
Departamento: Chocó	Fotógrafo: Patricia Hernández R.