



Departamento del
Valle del Cauca
Colombia



Ministerio de Industria y Comercio
Artesanías de Colombia



corporación para el Desarrollo Social y Cultural
del Departamento del Valle del Cauca



LABORATORIO DE DISEÑO E INNOVACIÓN PARA EL DESARROLLO DE LA COMPETITIVIDAD DEL SECTOR ARTESANO EN EL VALLE DEL CAUCA

Asesoría en diseño para la participación de los artesanos del Valle en Expoartesanías 2013

Anexo
Fichas de diseño

Por

D.I William Eduardo León Ávila

Cali – Valle del Cauca, Diciembre 26 de 2013



Ficha de Producto y Planos Técnicos Carta

CODIGO: FORDES 14A V02



FECHA: 30/09/2011

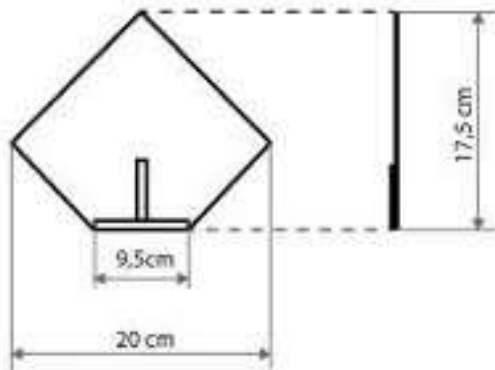
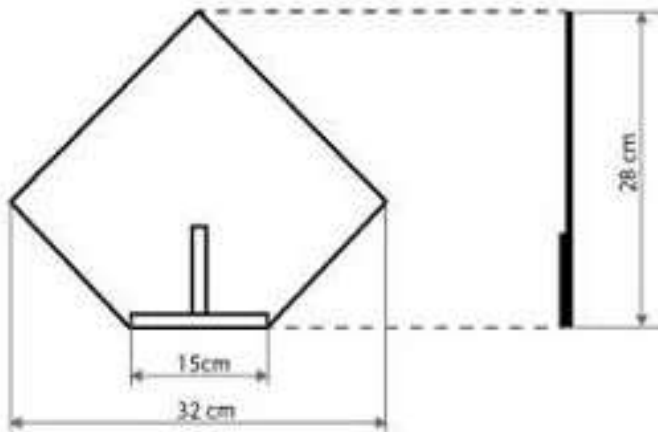

Nombre de la Pieza: Abanico en tetera		Referencia:									
Oficio: Cestería	Técnica: Trenzado	Materia Prima: Fibra de palma tetera									
Especificaciones Técnicas:											
El asa de agarre se reemplaza por remate cerrado para configurar un uso diferente.											
Color: Amarillo y verde	Capacidad de Producción / mes: 35 unidades	Dimensiones Generales (mm)									
Peso (gr.):	Precio Unitario: \$	Precio por mayor: \$	<table border="1"> <tr> <td>Longitud:</td> <td>Ancho:</td> <td>Alto:</td> <td>Diámetro:</td> </tr> <tr> <td>32cm</td> <td>0,3cm</td> <td>28cm</td> <td></td> </tr> </table>	Longitud:	Ancho:	Alto:	Diámetro:	32cm	0,3cm	28cm	
Longitud:	Ancho:	Alto:	Diámetro:								
32cm	0,3cm	28cm									
Artesano: Teodolina Solís		Teléfono: 316 5182884									
Grupo o Taller:		Departamento: Valle del Cauca	Ciudad: Buenaventura								
Certificado Hecho a Mano	Si No	Localidad Vereda / Resguardo <input type="checkbox"/>									
Observaciones:											
Responsable:		Dibujante: William Eduardo Leon Avila									
Aprobado por:		Fecha: 26/12/2013	Referente(s) Línea <input type="checkbox"/> Muestra <input checked="" type="checkbox"/> <input type="checkbox"/>								
Subgerencia de Desarrollo		FORDES 14A V02 - Ficha de Producto y Planos Técnicos Carta - 08									

Terminada
En proceso



Ficha de Producto y Planos Técnicos Carta

CODIGO: FORDES 14A V02



FECHA: 30/09/2011

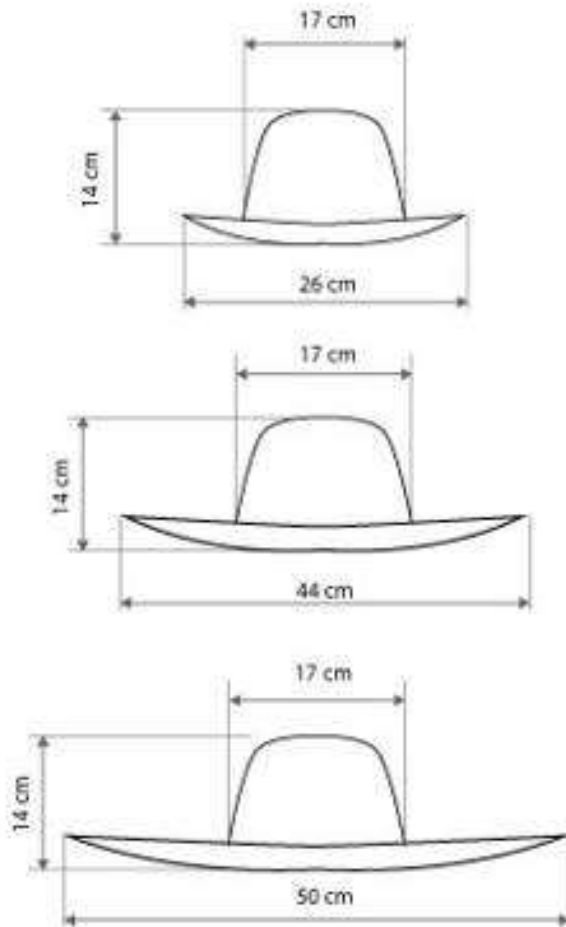

Nombre de la Pieza: Sombrero en tetera		Referencia:	
Oficio: Cestería	Técnica: Trenzado	Materia Prima: Fibra de palma tetera	
Especificaciones Técnicas: Se combinan colores en tramas horizontales trenzadas.			
Color: Azul, amarillo, natural	Capacidad de Producción / mes: 30 unidades	Dimensiones Generales (mm)	
Peso (gr.):	Precio Unitario: \$	Precio por mayor: \$	Largo: Ancho: Alto: Diámetro:
Artesano: Teodolina Solís	Teléfono: 316 5182884	14cm	50cm
Grupo o Taller:	Departamento: Valle del Cauca	Ciudad: Buenaventura	
Certificado Hecho a Mano: <input type="checkbox"/> Sí <input type="checkbox"/> No	Localidad: <input type="checkbox"/> Vereda <input type="checkbox"/> Resguardo <input type="checkbox"/>		
Observaciones:			
Responsable:	Dibujante: William Eduardo Leon Avila		
Aprobado por:	Fecha: 26/12/2013	Referente(s):	Línea <input type="checkbox"/> Muestra <input checked="" type="checkbox"/>
Subgerencia de Desarrollo:			

 artesanias de colombia	Ficha de Producto y Planos Técnicos Carta	CODIGO: FORDES 14A V02 FECHA: 30/09/2011	
	 Comfenalco Valle del Cauca		

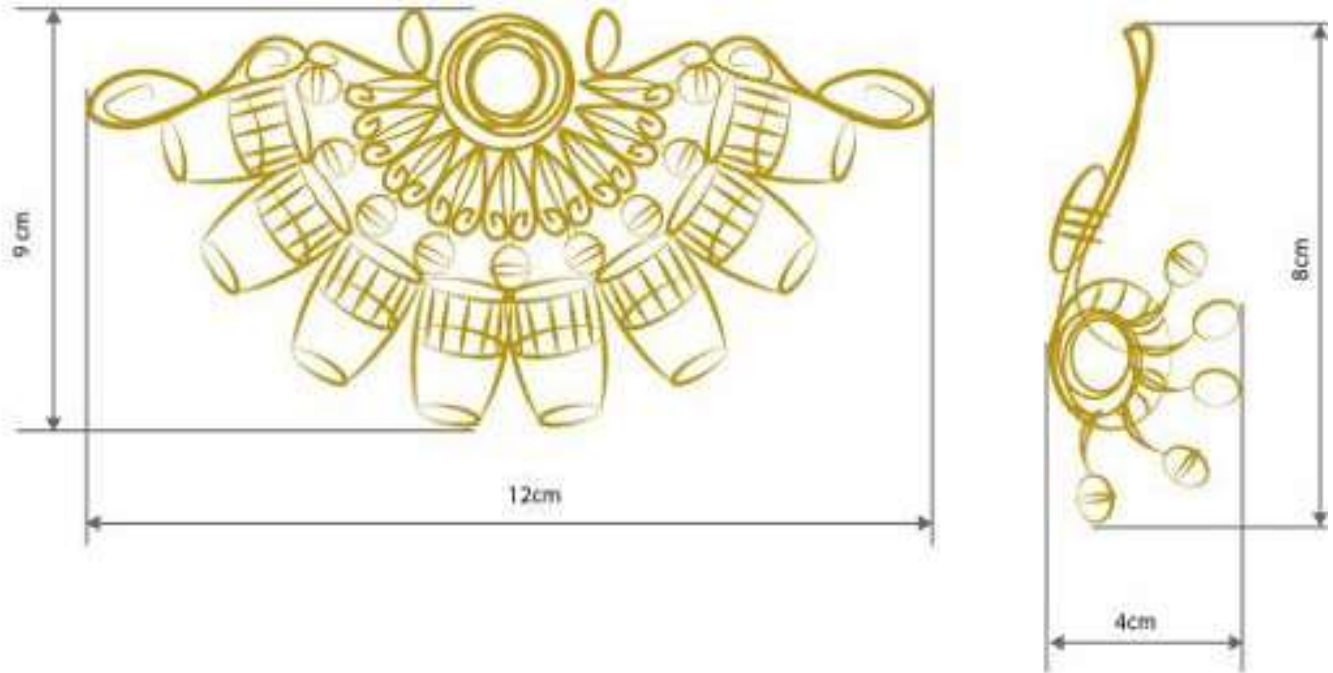

Nombre de la Pieza: Gargantilla y aretes Salsa		Referencia:	
Oficio: Orfebrería	Técnica: Tallado, martillado	Materia Prima: Plata, bronce y oro	
Especificaciones Técnicas:			
Se integran piezas silueteadas y partes en hilos para generar formas estilizadas.			
Color: Natural	Capacidad de Producción / mes: 5 unidades	Dimensiones Generales (mm)	
Peso (gr.):	Precio Unitario: \$	Precio por mayor: \$	
		Largo: 12cm	Ancho: 9cm
Alto: 9cm		Diámetro:	
Artesano: Hernán Malagón	Teléfono: 311 7811140	Departamento: Valle del Cauca Ciudad: Cali	
Grupo o Taller:		Localidad: Vereda: Besguardo <input type="checkbox"/>	
Certificado Hecho a Mano: Si No			
Observaciones:			
Responsable:	Dibujante: William Eduardo Leon Avila		
Aprobado por:	Fecha: 26/12/2013	Referente(s):	Linea <input type="checkbox"/> Muestra <input checked="" type="checkbox"/>
Suspensión de Desarrollo:	Terminada <input type="checkbox"/> En proceso <input type="checkbox"/>		



Ficha de Producto y Planos Técnicos
Carta

CODIGO: FORDES 14A V02



FECHA: 30/09/2011

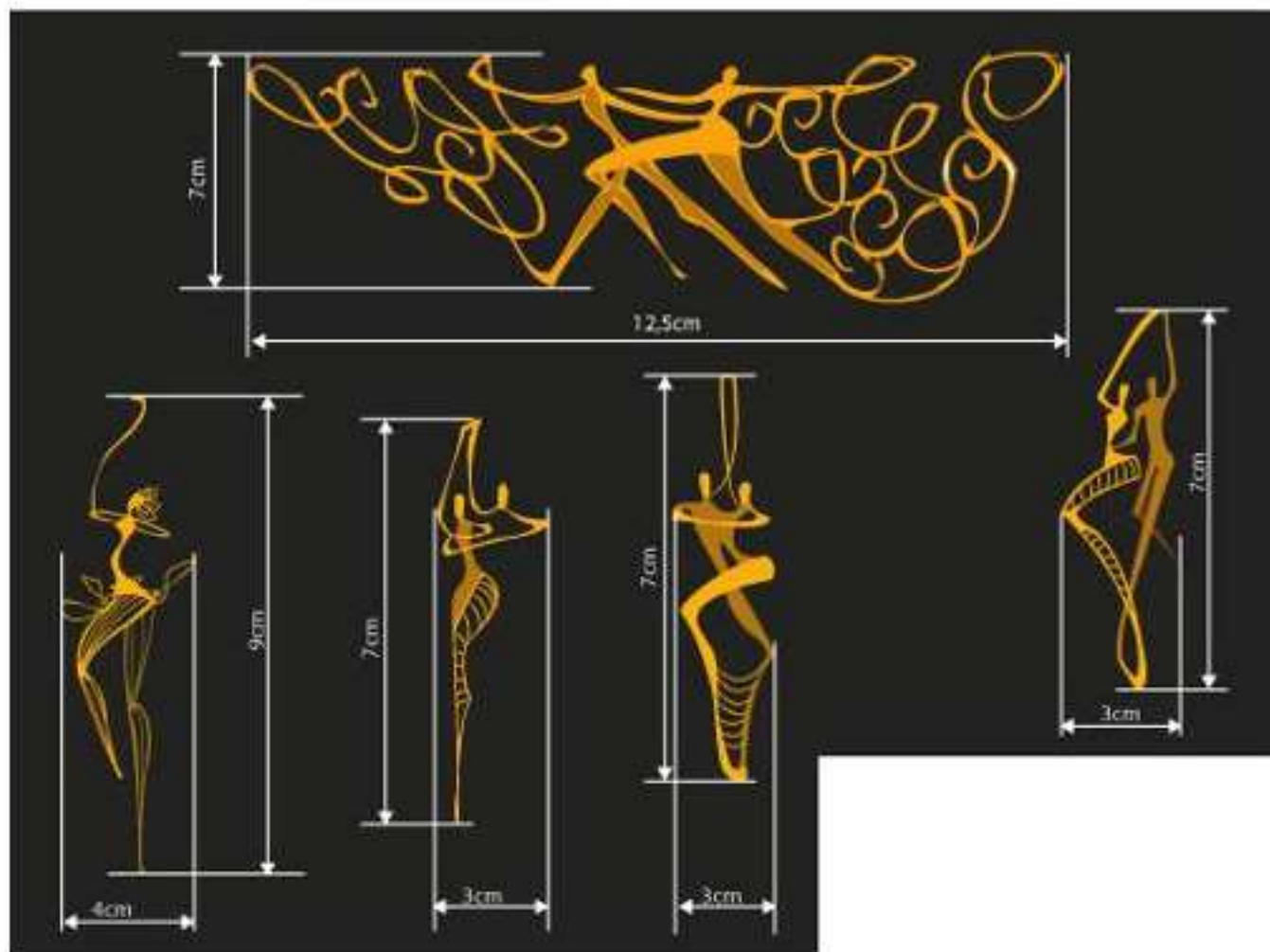

Nombre de la Pieza: Gargantilla y aretes Ballarines Salsa		Referencia:	
Oficio: Orfebrería	Técnica: Tallado, martillado	Materia Prima: Plata, bronce y oro	
Especificaciones Técnicas: Se integran piezas silueteadas y partes en hilos para generar formas estilizadas.			
Color: Natural	Capacidad de Producción / mes: 10 unidades	Dimensiones Generales (mm)	
Peso (gr.):	Precio Unitario: \$	Precio por mayor: \$	Largo: Ancho: Alto: Diámetro:
Artesano: María Eugenia Moya	Teléfono: 313 7311306	12cm	7cm
Grupo o Taller:	Departamento: Valle del Cauca	Ciudad: Cali	
Certificado Hecho a Mano: SI No	Localidad: Vereda (Resguardo) <input type="checkbox"/>		
Observaciones:			
Responsable:	Dibujante: William Eduardo Leon Avila		
Aprobado por:	Fecha: 26/12/2013	Referente(s):	Línea <input type="checkbox"/> Muestra <input checked="" type="checkbox"/> <input type="checkbox"/>
Subgerencia de Desarrollo:		FORDES 14A V02 Ficha de Producto y Planos Técnicos Carta. col	

Terminada
de proceso



Ficha de Producto y Planos Técnicos
Carta

CODIGO: FORDES 14A V02



FECHA: 30/09/2011

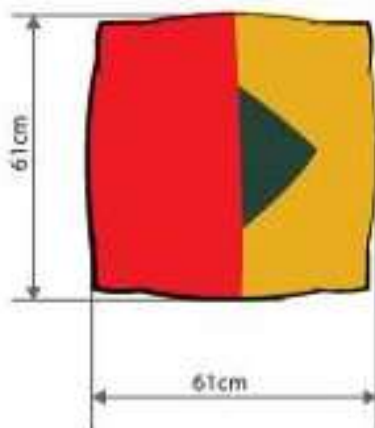

Nombre de la Pieza: Cojines en fibra de plátano		Referencia:	
Oficio: Tejeduría	Técnica:	Materia Prima: Fibra de calceta de plátano	
Especificaciones Técnicas: Se integran piezas silueteadas y partes en hilos para generar formas estilizadas.			
Color: Natural	Capacidad de Producción / mes: 10 unidades	Dimensiones Generales (mm)	
Peso (gr):	Precio Unitario: \$	Precio por mayor: \$	Longitud: Ancho: Alto: Diámetro:
Artesano: María Eugenia Moya	Teléfono: 313 7311206	12cm	7cm
Grupo o Taller:	Departamento: Valle del Cauca	Ciudad: Calcedonia	
Certificado Hecho a Mano: Si No	Localidad: Vereda (Resguardo) []		
Observaciones:			
Responsable:	Dibujante: William Eduardo Leon Avila		
Aprobado por:	Fecha: 26/12/2013	Referente(s) Línea []	Muestra [x] []

Subgerencia de Desarrollo

FORDES 14A V02 Ficha de Producto y Planos Técnicos Carta. cdt

Terminada
En proceso



Ficha de Producto y Planos Técnicos Carta

CODIGO: FORDES 14A V02



FECHA: 30/09/2011

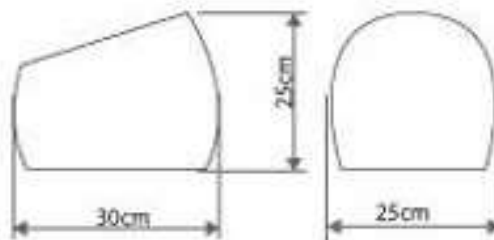
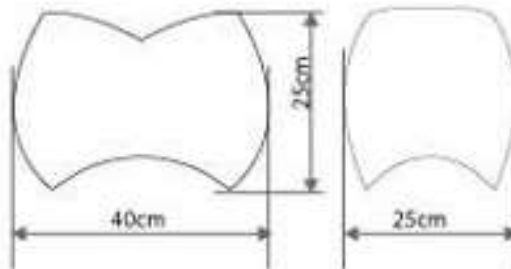
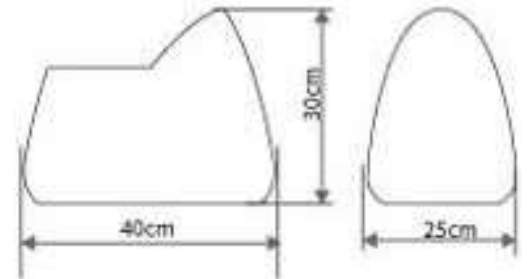
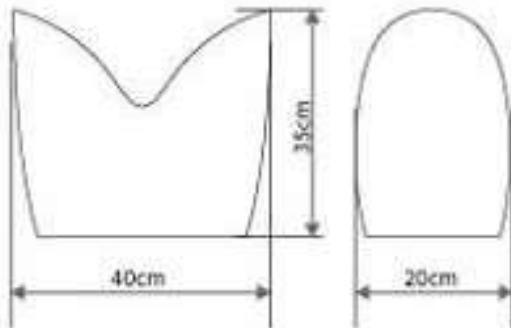

Nombre de la Pieza: Contenedores en chocolatillo/ tetera		Referencia:	
Oficio: Cestería	Técnica:	Materia Prima: Fibra de chocolatillo y tetera	
Especificaciones Técnicas:			
Se modifican aberturas superiores siguiendo líneas diagonales y asimetrías.			
Color: Natural	Capacidad de Producción / mes: 15 unidades	Dimensiones Generales (mm)	
Peso (gr.):	Precio Unitario: \$	Precio por mayor: \$	Largo: Ancho: Alto: Diámetro:
			40cm 25cm 30cm
Artesano: Isaura Peruga		Teléfono: 315 83000556	
Grupo o Taller:		Departamento: Valle del Cauca	Ciudad: Buenaventura
Certificado Hecho a Mano: Si No	Localidad: Vereda: Resguardo: <input type="checkbox"/>		
Observaciones:			
Responsable:		Dibujante: William Eduardo Leon Avila	
Aprobado por:		Fecha: 26/12/2013	Referente(s): Línea <input type="checkbox"/> Muestra <input checked="" type="checkbox"/>
Subgerencia de Desarrollo:		FORDES 14A V02 Ficha de Producto y Planos Técnicos Carta .ind	

Terminado
En proceso



Ficha de Producto y Planos Técnicos
Carta



CODIGO: FORDES 14A V02

FECHA: 30/09/2011

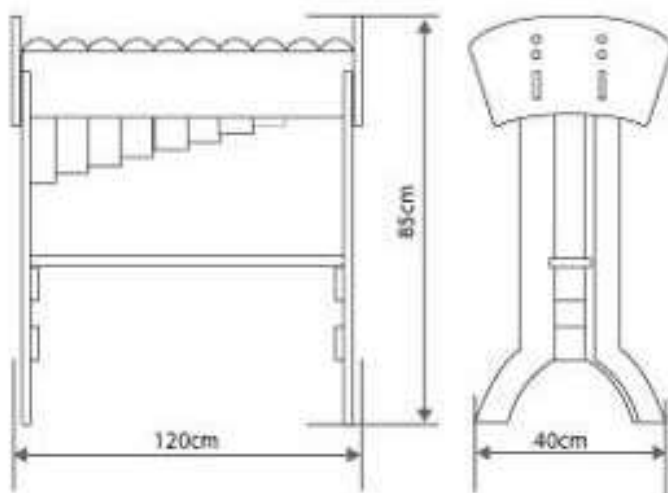

Nombre de la Pieza: Marimba de chonta		Referencia:	
Oficio: Carpintería	Técnica:	Materia Prima: Chonta, guadua, cedro	
Especificaciones Técnicas:			
Se hizo rediseño de mueble en madera.			
Color: Natural	Capacidad de Producción / mes: 3 unidades		Dimensiones Generales (mm)
Peso (gr):	Precio Unitario: \$	Precio por mayor: \$	Largo: Ancho: Alto: Diámetro:
Artesano: Ernesto Torres	Teléfono: 314 6109030		120cm 40cm 85cm
Grupo o Taller:	Departamento: Valle del Cauca		Ciudad: Buenaventura
Certificado Hecho a Mano: Si No	Localidad: <input type="checkbox"/> Vereda <input type="checkbox"/> Resguardo <input type="checkbox"/>		
Observaciones:			
Responsable:	Dibujante: William Eduardo Leon Avila		
Aprobado por:	Fecha: 26/12/2013	Referente(s):	Línea <input type="checkbox"/> Muestra <input checked="" type="checkbox"/>
Subgerencia de Desarrollo		FORDES-14A V02 - Ficha de Producto y Planos Técnicos Carta - 08	

Terminada
En proceso

 artesanas de colombia	Ficha de Producto y Planos Técnicos Carta	CODIGO: FORDES 14A V02 FECHA: 30/09/2011	

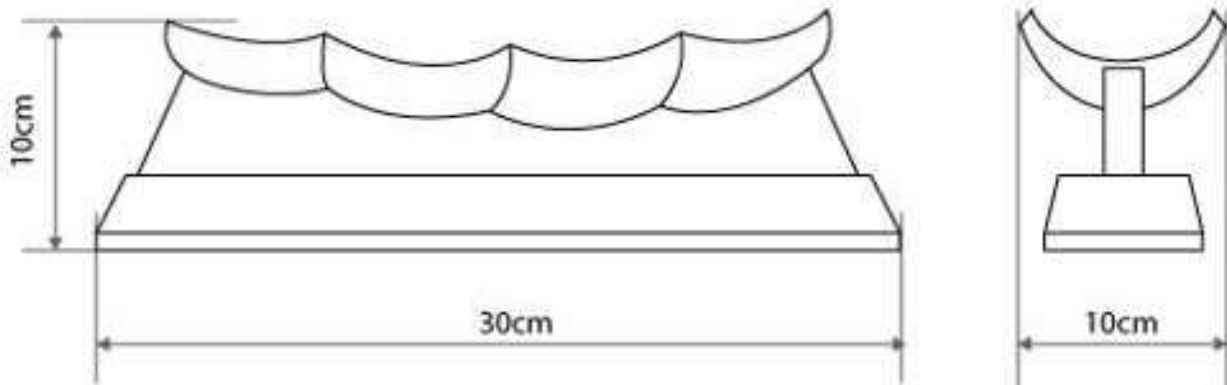

Nombre de la Pieza: Frutero en coco		Referencia:	
Oficio: Carpintería		Técnica:	
		Materia Prima: coco y pino	
Especificaciones Técnicas:			
Color: Natural	Capacidad de Producción / mes: 3 unidades		Dimensiones Generales (mm)
Peso (gr):	Precio Unitario: \$	Precio por mayor: \$	Largo: Ancho: Alto: Diámetro:
			30cm 10cm 10cm
Artesano: Vladimir Arboleda		Teléfono: 316 7213736	
Grupo o Taller:		Departamento: Valle del Cauca	Ciudad: Buenaventura
Certificado Hecho a Mano: <input type="checkbox"/> SI <input type="checkbox"/> NO		Localidad: <input type="checkbox"/> Vereda <input type="checkbox"/> Resguardo <input type="checkbox"/>	
Observaciones:			
Responsable:		Dibujante: William Eduardo Leon Avila	
Aprobado por:		Fecha: 26/12/2013	Referente(s): <input type="checkbox"/> Línea <input type="checkbox"/> Muestra <input checked="" type="checkbox"/> <input type="checkbox"/>
Subgerencia de Desarrollo		FORDES 14A V02: Ficha de Producto y Planos Técnicos Carta. cdr	



Ficha de Producto y Planos Técnicos
Carta



CODIGO: FORDES 14A V02

FECHA: 30/09/2011

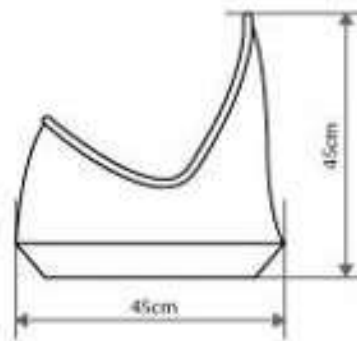
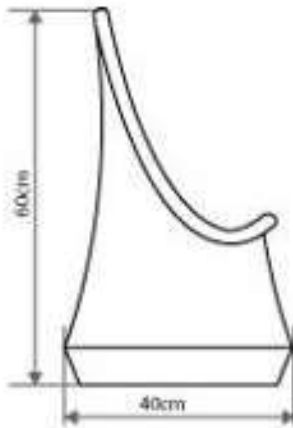

Nombre de la Pieza: Contenedores en guadua viche Referencia:

Oficio: Cestería Técnica: Materia Prima: guadua viche y madera

Especificaciones Técnicas:

Color: Natural, verde y rojo Capacidad de Producción / mes: 10 unidades Dimensiones Generales (mm)

Peso (gr.) Precio Unitario: \$ Precio por mayor: \$ Largo: Ancho: Alto: Diámetro:

45cm 40cm

Artesano: John Jairo Restrepo Teléfono:

Grupo o Taller: Departamento: Valle del Cauca Ciudad: Caicedonia

Certificado Hecho a Mano Si No Localidad Vereda Bosguardo

Observaciones:

Responsable: Dibuja: William Eduardo Leon Avila

Aprobado por: Fecha: 26/12/2013 Referente(s) Linea Muestra

Subgerencia de Diseño FORDES 14A V02 Ficha de Producto y Planos Técnicos Carta .001

Terminada
de proveer

 artesanias de colombia	Ficha de Producto y Planos Técnicos Carta	CODIGO: FORDES 14A V02 FECHA: 30/09/2011	

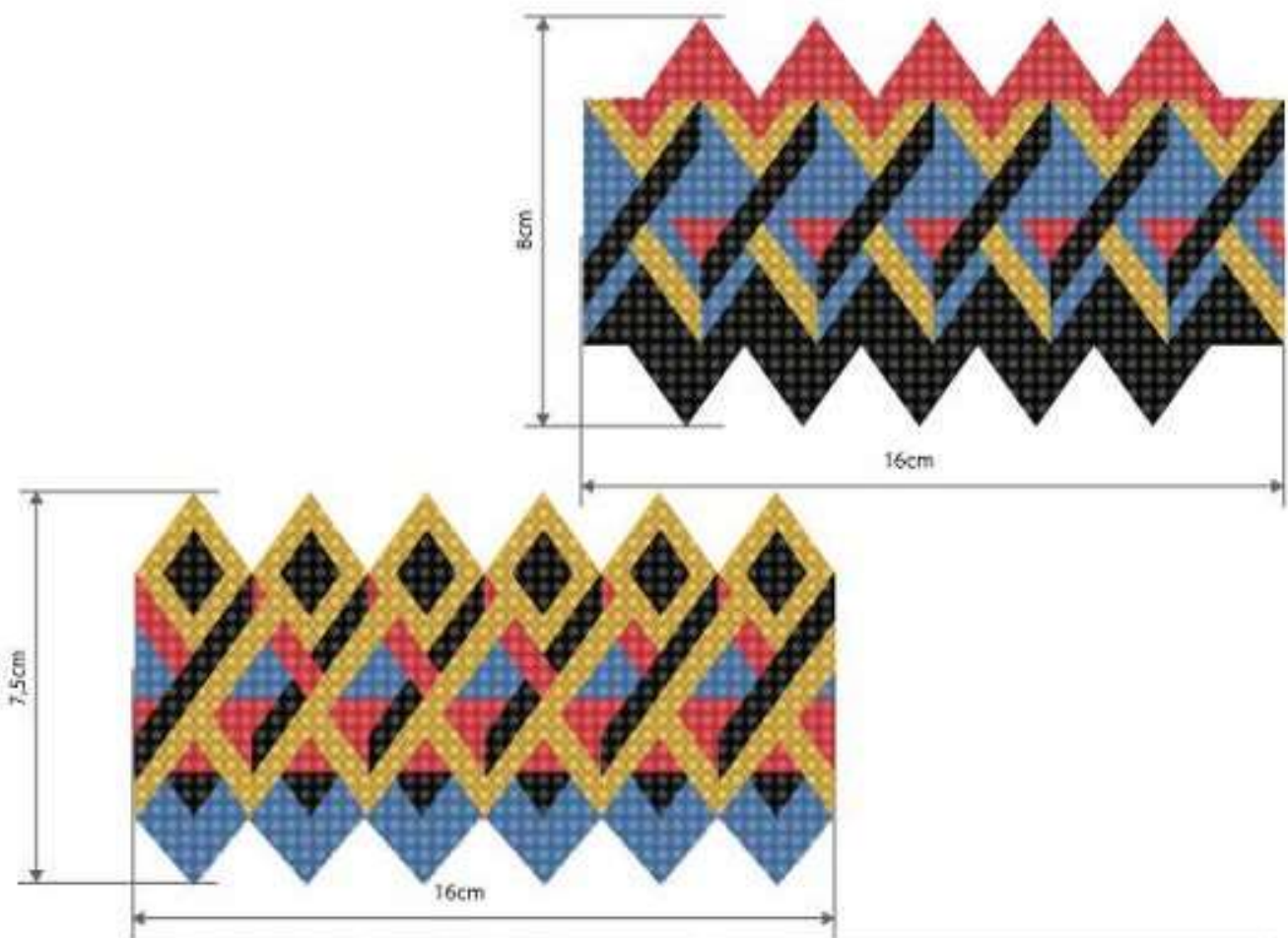

Nombre de la Pieza: Pulseras en mostacilla checa		Referencia:	
Oficio: Bisutería	Técnica:	Materia Prima: mostacilla checa, hilo	
Especificaciones Técnicas:			
Color: Azul, amarillo, rojo, negro		Capacidad de Producción / mes: 10 unidades	
Peso (gr.):		Precio Unitario: \$	
Precio por mayor: \$		Dimensiones Generales (mm)	
Artésano: Amanda Guasiruma		Teléfono: 310 5297462	
Grupo o Taller:		Departamento: Valle del Cauca	
Certificado Hecho a Mano: <input type="checkbox"/> Sí <input type="checkbox"/> No		Ciudad: Vijes	
Observaciones:		Localidad: <input type="checkbox"/> Vereda <input type="checkbox"/> Bosguardo	
Responsable:		Dibujante: William Eduardo Leon Avila	
Aprobado por:		Fecha: 26/12/2013	
Subgerencia de Diseño:		Referente(s): <input type="checkbox"/> Línea: <input type="checkbox"/> Muestra: <input checked="" type="checkbox"/> <input type="checkbox"/>	

 artesanias de colombia	Ficha de Producto y Planos Técnicos Carta	CODIGO: FORDES 14A V02 FECHA: 30/09/2011	

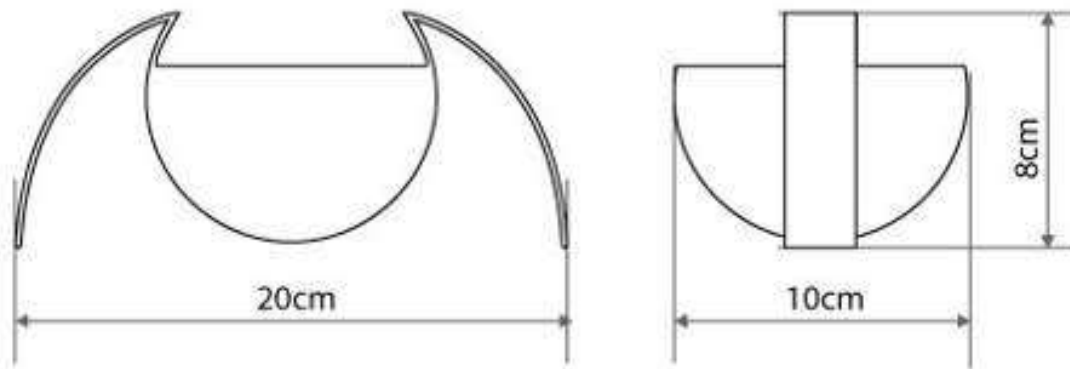

Nombre de la Pieza: Fruteros en coco		Referencia:	
Oficio: Carpintería	Técnica:	Materia Prima: coco y pino	
Especificaciones Técnicas:			
Color: Natural	Capacidad de Producción / mes: 6 unidades	Dimensiones Generales (mm)	
Peso (gr.):	Precio Unitario: \$	Precio por mayor: \$	Largo: 20cm
			Ancho: 10cm
			Alto: 8cm
			Diámetro:
Artesano: Teresa Escobar		Teléfono: 318 7323809	
Grupo o Taller:		Departamento: Valle del Cauca	Ciudad: Buenaventura
Certificado Hecho a Mano: <input type="checkbox"/> Sí <input type="checkbox"/> No		Localidad: Vereda (Resguardo):	
Observaciones:			
Responsable:		Dibujante: William Eduardo Leon Avila	
Aprobado por:		Fecha: 26/12/2013	Referente(s): <input type="checkbox"/> Línea <input type="checkbox"/> Muestra <input checked="" type="checkbox"/>
Supervisión de Desarrollo:		FORDES 14A V02 Ficha de Producto y Planos Técnicos Carta. 00	

Formulario de proceso



Ficha de Producto y Planos Técnicos
Carta

CODIGO: FORDES 14A V02



FECHA: 30/09/2011

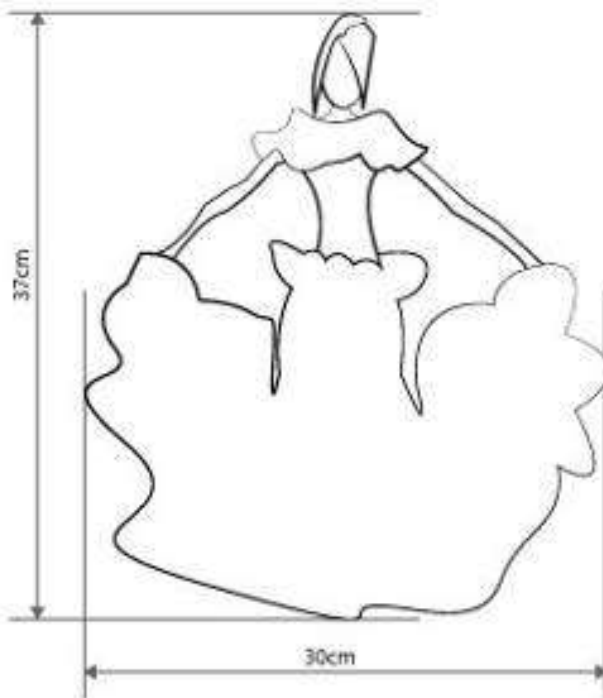

Nombre de la Pieza: Figuras en cabecinegro		Referencia:	
Oficio: Tejeduría y moldeado Técnica:		Materia Prima: cabecinegro y damagúa	
Especificaciones Técnicas:			
Color: Natural y pigmentos	Capacidad de Producción / mes: 10 unidades	Dimensiones Generales (mm)	
Peso (gr.):	Precio Unitario: \$	Precio por mayor: \$	Largo: Ancho: Alto: Diámetro:
			30cm 7cm 37cm
Artesano: Graciela Viveros		Teléfono: 314 4001321	
Grupo o Taller:		Departamento: Valle del Cauca	Ciudad: Buenaventura
Certificado Hecho a Mano	Si No	Localidad <input type="checkbox"/> Vereda <input type="checkbox"/> Resguardo <input type="checkbox"/>	
Observaciones:			
Responsable:		Dibujante: William Eduardo Leon Avila	
Aprobado por:		Fecha: 26/12/2013	Referente(s) Línea <input type="checkbox"/> Muestra <input checked="" type="checkbox"/>
Institución de Desarrollo:		FORDES 14A V02 Ficha de Producto y Planos Técnicos Carta, 08	

Revisada
la proceso