	FORMATO Ficha de Dibujo y Planos Técnicos	CODIGO: FORASD 07 FECHA: 2004 06 04	
		VERSION 1	

Subgerencia de Desarrollo - Centro de Diseño para la Artesanía y las Pymes

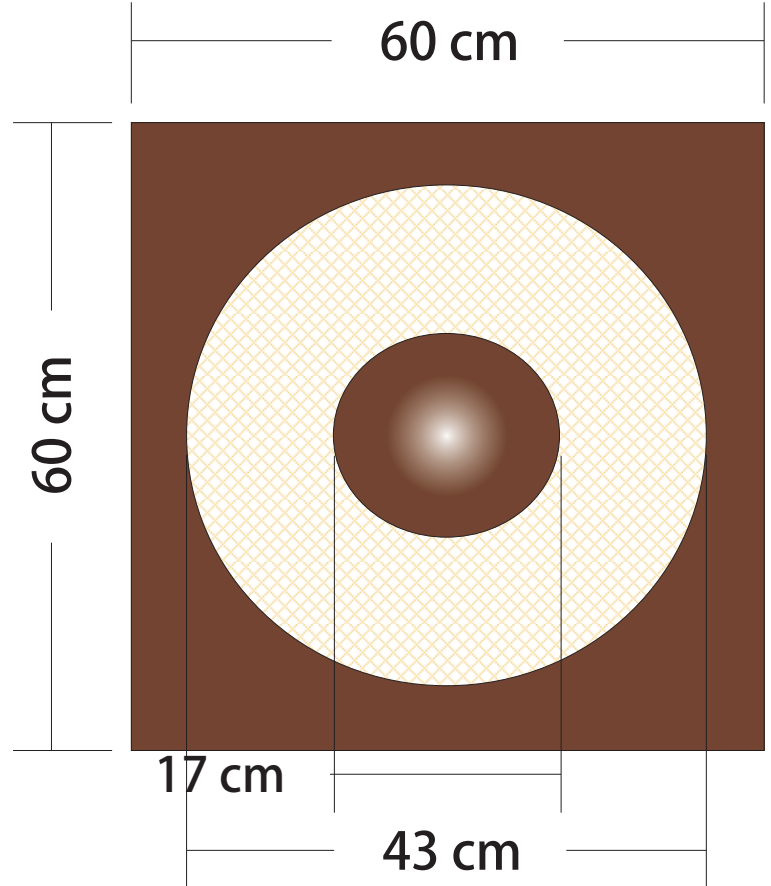

Pieza: Cojin	Línea: Cojines Utica	ESC. (Cm):	PL.
Nombre: circulos	Referencia: circulos		
Oficio: Cesteria y costura	Materia Prima : iraca y microfibra		
Técnica: Entrecruzado y costura			

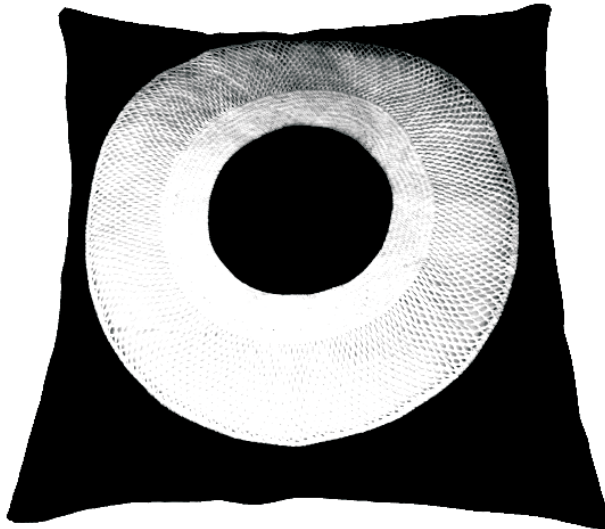

Proceso de Producción: Tejido en iraca a partir de un circulo vacio de diametro de 15 cms en tejido de jipa 6 cms y 9 cms en zaranda, remata con borde. Base microfibra café 60x60 con 1cm por cada lado para costuras. El centro en aplique de tela sobre tela de 17 cms de diametro en microfibra. Se corta de 18 cms.

Observaciones:

Responsable: Nydia Leonor Castellanos Gasca Fecha: 24 de octubre de 2006

Referente(s)

- Muestra
 Línea
 Empaque

	FORMATO Ficha de Producto	CODIGO: FORASD 08 FECHA: 2004 06 04		
		VERSION: 1	Página 1 de 2	

Subgerencia de Desarrollo - Centro de Diseño para la Artesanía y las Pymes

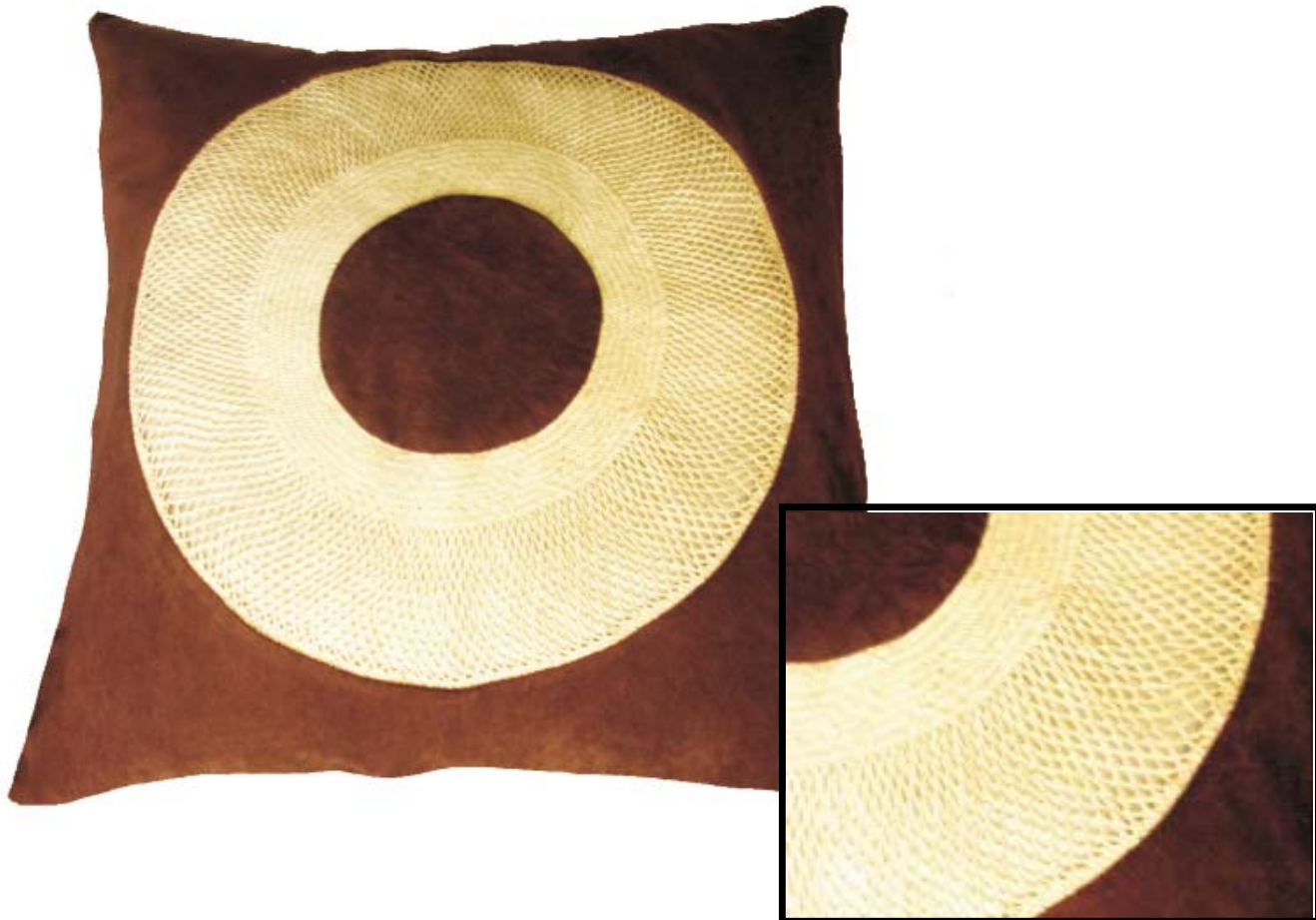



Pieza: Cojín	Artesano: Gladys Serrato - María Elsy Guzmán
Nombre: círculos	Grupo:Asociación Útica Artesanal - Santa Rosa de Lima
Oficio: Cestería	Departamento: Cundinamarca
Tecnica: Entrecruzado	Ciudad: Útica y Bogotá D.C.
Materia Prima: Iraca y textil	Localidad/vereda: La abuelita
Certificado Hecho a Mano Si <input type="checkbox"/> No <input checked="" type="checkbox"/>	Resguardo:

Dimensiones Generales:		Produccion mes:
Largo: 60 (cm)	Diametro (cm)	Precio en Bogota:(no incluye relleno)
Ancho 60 (cm)	Peso (gr)	Unitario \$50.000
Alto: (cm)	Color: Café y crudo	Por mayor \$40.000

Observaciones:

Responsable: D.T. Nydia Leonor Castellanos Gasca	Fecha: 24 de octubre de 2006
--	------------------------------

Referente(s) Muestra Línea Empaque

	FORMATO Ficha de Dibujo y Planos Técnicos	CODIGO: FORASD 07 FECHA: 2004 06 04	
		VERSION 1	

Subgerencia de Desarrollo - Centro de Diseño para la Artesanía y las Pymes

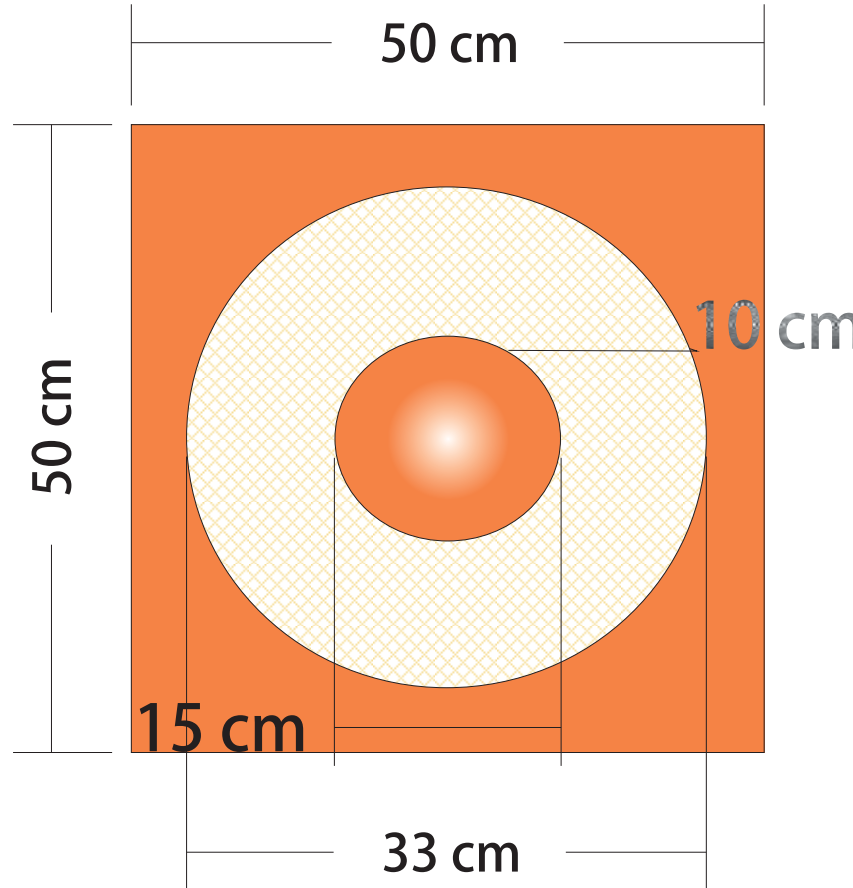
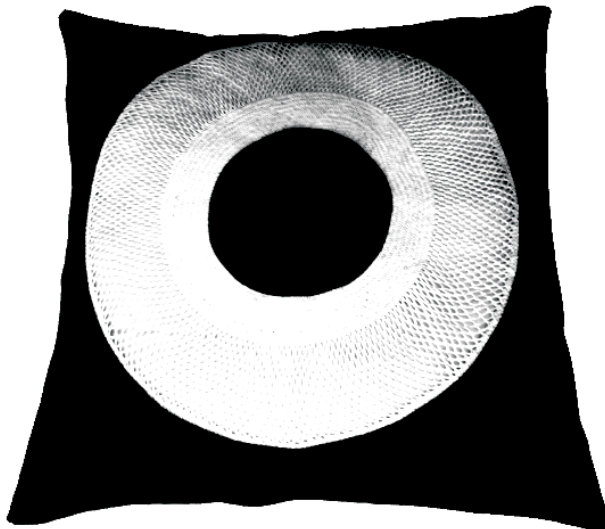



Pieza: Cojin	Línea: Cojines Utica	ESC. (Cm):	PL.
Nombre: circulos	Referencia: circulos		
Oficio: Cesteria y costura	Materia Prima : iraca y microfibra		
Técnica: Entrecruzado y costura			

Proceso de Producción: Tejido en iraca a partir de un circulo vacio de diametro de 13 cms en tejido de jipa 6 cms y 9 cms en zaranda, remata con borde. Base microfibra naranja 50x50 con 1cm por cada lado para costuras. El centro en aplique de tela sobre tela de 15 cms de diametro en microfibra, se corta de 16 cms de diámetro

Observaciones:

Responsable: Nydia Leonor Castellanos Gasca Fecha: 24 de octubre de 2006

Referente(s) Muestra Línea Empaque

	FORMATO Ficha de Producto	CODIGO: FORASD 08 FECHA: 2004 06 04		
		VERSION: 1	Página 1 de 2	

Subgerencia de Desarrollo - Centro de Diseño para la Artesanía y las Pymes

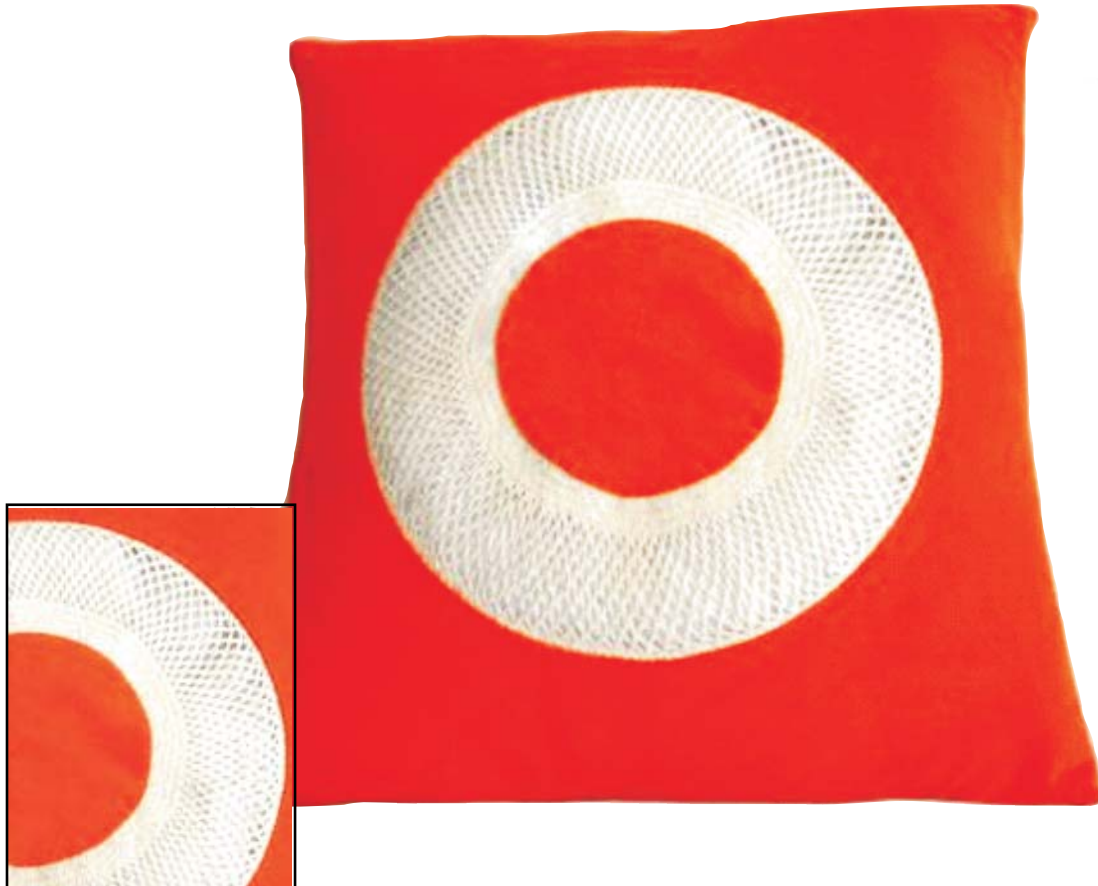

Pieza: Cojín	Artesano: Gladys Serrato - María Elsy Guzmán
Nombre: círculos	Grupo:Asociación Útica Artesanal - Santa Rosa de Lima
Oficio: Cestería	Departamento: Cundinamarca
Tecnica: Entrecruzado	Ciudad: Útica y Bogotá D.C.
Materia Prima: Iraca y textil	Localidad/vereda: La abuelita
Certificado Hecho a Mano Si <input type="checkbox"/> No <input checked="" type="checkbox"/>	Resguardo:

Dimensiones Generales:		Produccion mes:
Largo: 50 (cm)	Diametro (cm)	Precio en Bogota:(no incluye relleno)
Ancho 50 (cm)	Peso (gr)	Unitario \$45.000
Alto: (cm)	Color: naranja y crudo	Por mayor \$35.000

Observaciones:

Responsable: D.T. Nydia Leonor Castellanos Gasca	Fecha: 24 de octubre de 2006
--	------------------------------

Referente(s) Muestra Línea Empaque

	FORMATO	CODIGO: FORASD 07	
	Ficha de Dibujo y Planos Técnicos	FECHA: 2004 06 04	
		VERSION 1	Página 1 de 2



Subgerencia de Desarrollo - Centro de Diseño para la Artesanía y las Pymes

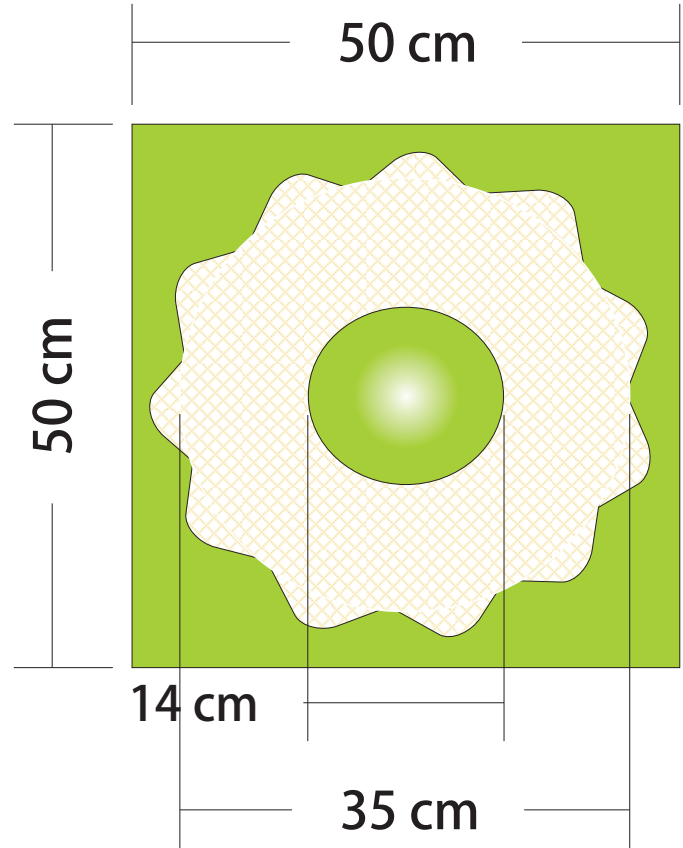
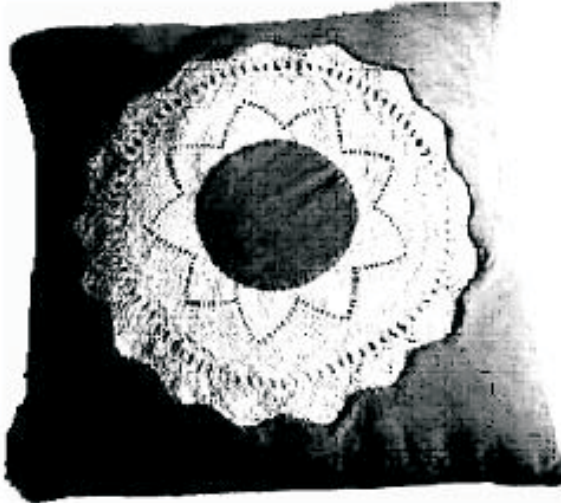

Pieza: Cojin	Línea: Cojines Utica	ESC. (Cm):	PL.
Nombre: circulos	Referencia: circulos		
Oficio: Cesteria y costura	Materia Prima: iraca y microfibra:		
Técnica: Entrecruzado y costura			



Proceso de Producción: Tejido en iraca circular en entrecruzado, tejido de jipa remata con borde en puntas redondeadas.. Base microfibra café 50x50 con 1cm por cada lado para costuras. El centro en aplique de tela sobre tela de 14 cms de diametro en microfibra, cortar de 15 cms de diámetro

Observaciones:

Responsable: Nydia Leonor Castellanos Gasca	Fecha: 24 de octubre de 2006
---	------------------------------

Referente(s)

- Muestra
 Línea
 Empaque

	FORMATO Ficha de Producto	CODIGO: FORASD 08 FECHA: 2004 06 04		
		VERSION: 1	Página 1 de 2	

Subgerencia de Desarrollo - Centro de Diseño para la Artesanía y las Pymes





Pieza: Cojín	Artesano: Gladys Serrato - María Elsy Guzmán
Nombre:	Grupo:Asociación Útica Artesanal - Santa Rosa de Lima
Oficio: Cestería	Departamento: Cundinamarca
Tecnica: Entrecruzado	Ciudad: Útica y Bogotá D.C.
Materia Prima: Iraca y textil	Localidad/vereda: La abuelita
Certificado Hecho a Mano Si <input type="checkbox"/> No <input checked="" type="checkbox"/>	Resguardo:

Dimensiones Generales:		Produccion mes:
Largo: 50 (cm)	Diametro (cm)	Precio en Bogota:(no incluye relleno)
Ancho 50 (cm)	Peso (gr)	Unitario \$45.000
Alto: (cm)	Color: Café y crudo	Por mayor \$35.000

Observaciones:

Responsable: D.T. Nydia Leonor Castellanos Gasca	Fecha: 24 de octubre de 2006
--	------------------------------

Referente(s) Muestra Línea Empaque

	FORMATO Ficha de Dibujo y Planos Técnicos	CODIGO: FORASD 07 FECHA: 2004 06 04		
		VERSION 1	Página 1 de 2	

Subgerencia de Desarrollo - Centro de Diseño para la Artesanía y las Pymes

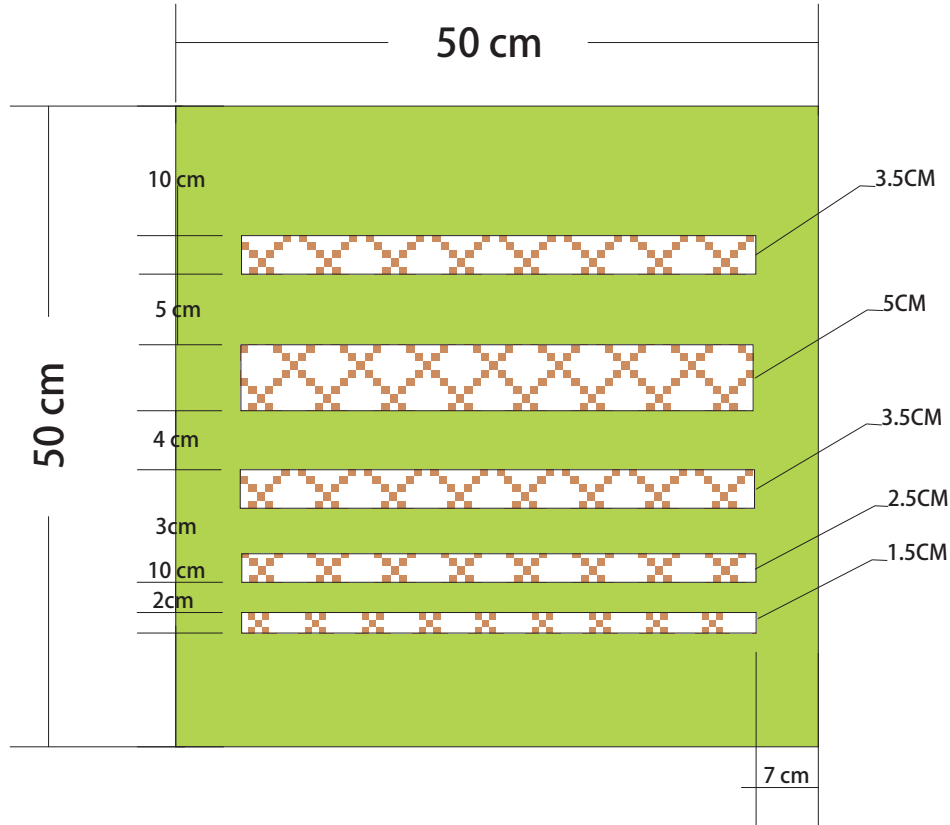
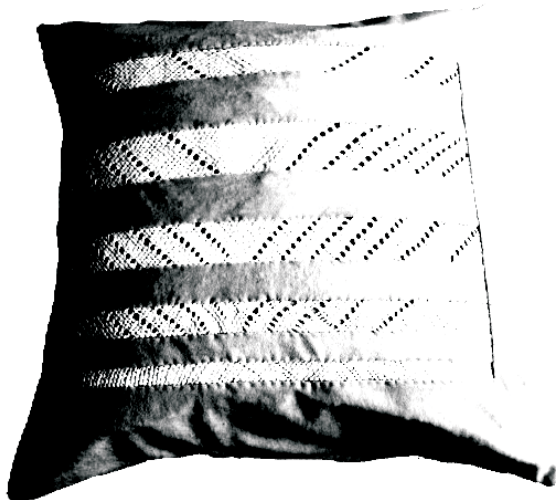

Pieza: Cojin	Línea:	ESC. (Cm):	PL.
Nombre: Rayas	Referencia:		
Oficio: Cesteria y costura	Materia Prima: iraca y microfibra		
Técnica: Entrecruzado y costura			



Proceso de Producción: Tejido entrecruzado en iraca, diseno gusano, un cuadrado de 42x 32 cms Base microfibra verde 50x50 con 1cm por cada lado para costuras. Aplique de tela sobre tela en franjas de 2, 3 4 y 5 cms en microfibra.

Observaciones:

Responsable: Nydia Leonor Castellanos Gasca	Fecha: 24 de octubre de 2006
---	------------------------------

Referente(s)

- Muestra
 Línea
 Empaque

	FORMATO Ficha de Producto	CODIGO: FORASD 08 FECHA: 2004 06 04		
		VERSION: 1	Página 1 de 2	

Subgerencia de Desarrollo - Centro de Diseño para la Artesanía y las Pymes





Pieza: Cojín	Artesano: Gladys Serrato - María Elsy Guzmán
Nombre: rayas	Grupo:Asociación Útica Artesanal - Santa Rosa de Lima
Oficio: Cestería	Departamento: Cundinamarca
Tecnica: Entrecruzado	Ciudad: Útica y Bogotá D.C.
Materia Prima: Iraca y textil	Localidad/vereda: La abuelita
Certificado Hecho a Mano Si <input type="checkbox"/> No <input checked="" type="checkbox"/>	Resguardo:

Dimensiones Generales:		Produccion mes:
Largo: 50 (cm)	Diametro (cm)	Precio en Bogota:(no incluye relleno)
Ancho 50 (cm)	Peso (gr)	Unitario \$40.000
Alto: (cm)	Color: Verde y crudo	Por mayor \$30.000

Observaciones:

Responsable: D.T. Nydia Leonor Castellanos Gasca	Fecha: 24 de octubre de 2006
--	------------------------------

Referente(s) Muestra Línea Empaque

	FORMATO Ficha de Producto	CODIGO: FORASD 08 FECHA: 2004 06 04		
		VERSION: 1	Página 1 de 2	

Subgerencia de Desarrollo - Centro de Diseño para la Artesanía y las Pymes





Pieza: Cojín	Artesano: Marçia Azeneth Murillo - María Elsy Guzmán
Nombre:	Grupo: Asociación Útica Artesanal - Santa Rosa de Lima
Oficio: Cestería	Departamento: Cundinamarca
Tecnica: Entrecruzado	Ciudad: Útica y Bogotá D.C.
Materia Prima: Iraca y cuero	Localidad/vereda: La abuelita
Certificado Hecho a Mano Si <input type="checkbox"/> No <input checked="" type="checkbox"/>	Resguardo:

Dimensiones Generales:		Produccion mes:
Largo: (cm)	Diametro 50 (cm)	Precio en Bogota:(no incluye relleno)
Ancho (cm)	Peso (gr)	Unitario \$75.000
Alto: (cm)	Color: Tabaco y café	Por mayor \$60.000

Observaciones:

Responsable: D.T. Nydia Leonor Castellanos Gasca	Fecha: 24 de octubre de 2006
--	------------------------------

Referente(s) Muestra Línea Empaque

	FORMATO	CODIGO: FORASD 07		
	Ficha de Dibujo y Planos Técnicos	FECHA: 2004 06 04	VERSION 1	

Subgerencia de Desarrollo - Centro de Diseño para la Artesanía y las Pymes

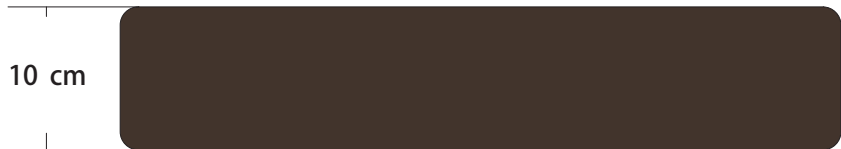
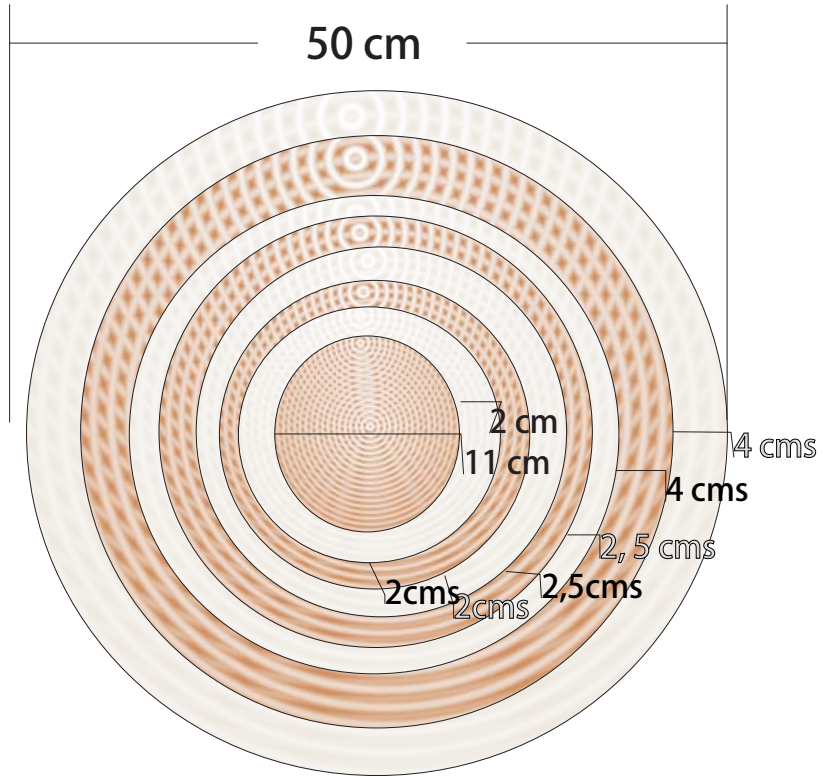
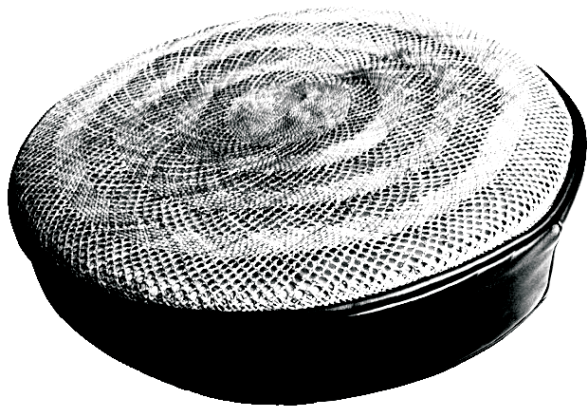

Pieza: Cojín	Línea: Cojines Utica	ESC. (Cm):	PL.
Nombre: Cojín iraca / cuero	Referencia: iraca y cuero		
Oficio: Tejeduría	Materia Prima: iraca y cuero		
Técnica: Entrecruzado y Zaranda			

Proceso de Producción: Circulo combinado entrecruzado y zaranda remate.

Observaciones:

Responsable: _____ Fecha: _____

Referente(s) Muestra Línea Empaque