

Ministerio de Comercio, Industria y Turismo  
Artesanías de Colombia S.A.  
Centro Colombiano de Diseño para la Artesanía y las Pymes.

Proyecto empresarial de innovación y desarrollo técnico

**“Diseño e Innovación Tecnológica  
aplicados en el proceso de desarrollo  
del sector artesanal y la ejecución del plan de transferencia aprobado  
por el SENA”**

**Grupo artesanal dotado con sistemas de exhibición creativos y  
funcionales para eventos comerciales y promocionales de Armenia -  
Quindío**

**ANEXO**

**Planos de Stand para feria**

**Diana Marcela Giraldo - D.I.**

Convenio de cooperación y asistencia técnica y financiera No. 2051720  
entre el SENA – FONADE y Artesanías de Colombia  
Interventoría: Universidad Nacional de Colombia.



Septiembre 2006

	<b>FORMATO</b>	CODIGO: FORASD 08	
	<b>Ficha de Producto</b>	FECHA: 2004 06 04	
		VERSION: 1	Página 1 de 15

**Subgerencia de Desarrollo - Centro de Diseño para la Artesanía y las Pymes**

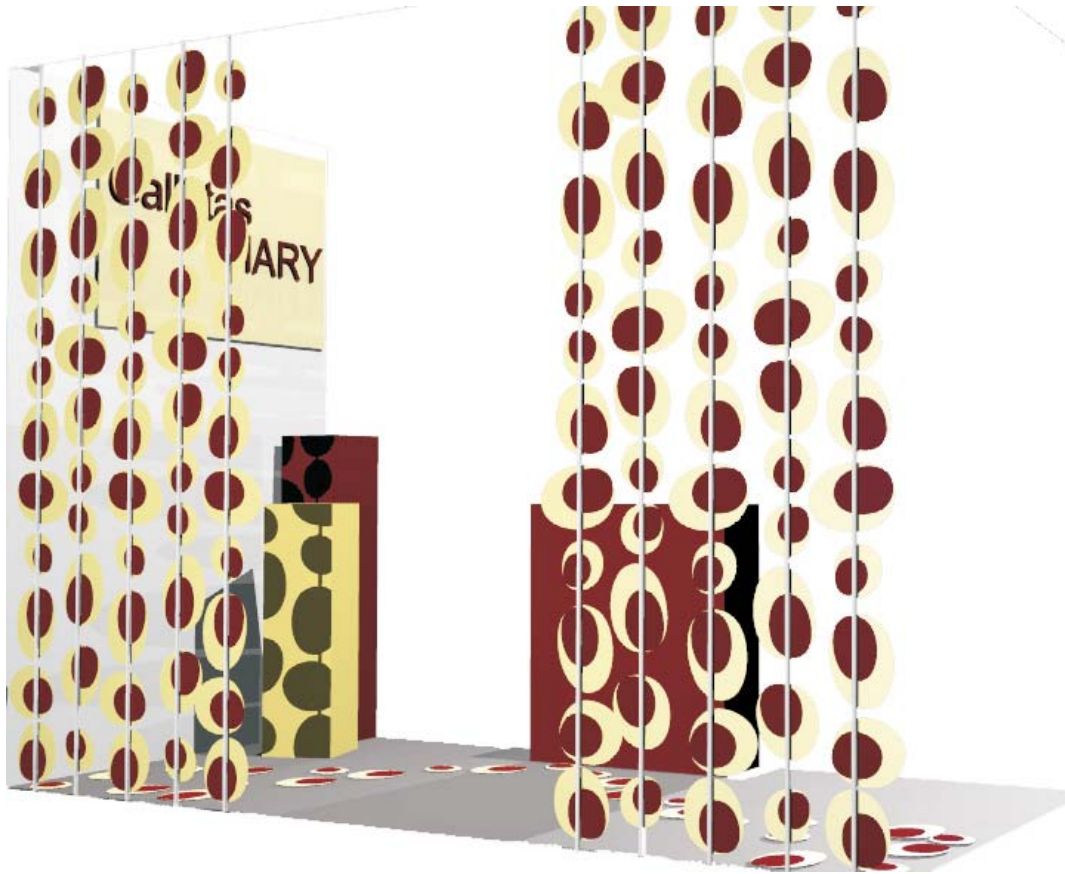

Pieza: Stand 1: Galletas Mary	Artesano: Participantes de la feria de la Mujer.
Nombre: Diseño de Stands	Grupo:
Oficio: varios	Departamento: Quindío
Técnica: .	Ciudad: Armenia
Materia Prima	Localidad/vereda:
Certificado Hecho a Mano Si <input type="checkbox"/> No <input type="checkbox"/>	Resguardo:

Dimensiones Generales:		Produccion mes:
Largo (cm) 120	Diametro (cm)	Precio en Bogota:
Ancho (cm) 240	Peso (gr)	Unitario \$
Alto (cm) 180	Color	Por mayor \$

Observaciones:

Responsable: Diana Marcela Giraldo Pinedo.	Fecha: Agosto 20 del 2006
--	---------------------------

Referente(s)  Muestra  Línea  Empaque

	<b>FORMATO</b>	CODIGO: FORASD 08	
	<b>Ficha de Producto</b>	FECHA: 2004 06 04	
		VERSION: 1	Página 2 de 15

**Subgerencia de Desarrollo - Centro de Diseño para la Artesanía y las Pymes**



Pieza: Stand 1: Galletas Mary	Artesano: Participantes de la feria de la Mujer.
Nombre: Diseño de Stands	Grupo:
Oficio: varios	Departamento: Quindío
Técnica: .	Ciudad: Armenia
Materia Prima	Localidad/vereda:
Certificado Hecho a Mano Si <input type="checkbox"/> No <input type="checkbox"/>	Resguardo:

Dimensiones Generales:		Produccion mes:
Largo (cm) 120	Diametro (cm)	Precio en Bogota:
Ancho (cm) 240	Peso (gr)	Unitario \$
Alto (cm) 180	Color	Por mayor \$

Observaciones:

---



---



---



---

Responsable: Diana Marcela Giraldo Pinedo. Fecha: Agosto 20 del 2006

Referente(s)  Muestra  Línea  Empaque

	<b>FORMATO</b>	CODIGO: FORASD 08	
	<b>Ficha de Producto</b>	FECHA: 2004 06 04	
		VERSION: 1	Página 3 de 15

**Subgerencia de Desarrollo - Centro de Diseño para la Artesanía y las Pymes**

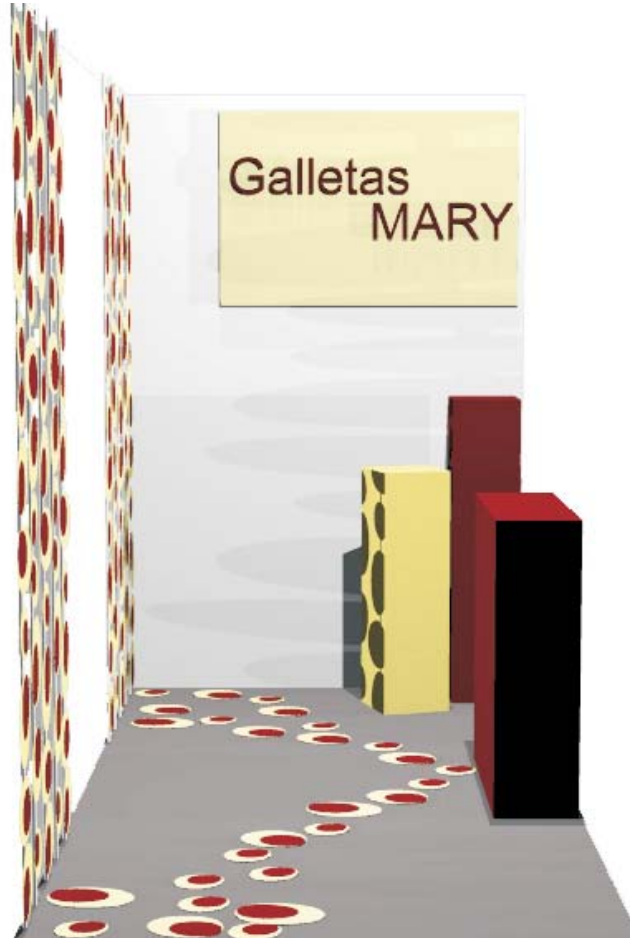

Pieza: Stand 1: Galletas Mary	Artesano: Participantes de la feria de la Mujer.
Nombre: Diseño de Stands	Grupo:
Oficio: varios	Departamento: Quindío
Técnica: .	Ciudad: Armenia
Materia Prima	Localidad/vereda:
Certificado Hecho a Mano Si <input type="checkbox"/> No <input type="checkbox"/>	Resguardo:

Dimensiones Generales:		Produccion mes:
Largo (cm) 120	Diametro (cm)	Precio en Bogota:
Ancho (cm) 240	Peso (gr)	Unitario \$
Alto (cm) 180	Color	Por mayor \$

Observaciones:

Responsable: Diana Marcela Giraldo Pinedo.	Fecha: Agosto 20 del 2006
--	---------------------------

Referente(s)  Muestra  Línea  Empaque

	<b>FORMATO</b>  <b>Ficha de Producto</b>	CODIGO: FORASD 08	
		FECHA: 2004 06 04	
		VERSION: 1	Página 4 de 15

**Subgerencia de Desarrollo - Centro de Diseño para la Artesanía y las Pymes**



Pieza: Stand 2: Fajas.	Artesano: Participantes de la feria de la Mujer.
Nombre: Diseño de Stands	Grupo:
Oficio: varios	Departamento: Quindío
Técnica: .	Ciudad: Armenia
Materia Prima	Localidad/vereda:
Certificado Hecho a Mano Si <input type="checkbox"/> No <input type="checkbox"/>	Resguardo:

Dimensiones Generales:		Produccion mes:
Largo (cm) 120	Diametro (cm)	Precio en Bogota:
Ancho (cm) 240	Peso (gr)	Unitario \$
Alto (cm) 180	Color	Por mayor \$

Observaciones:

Responsable: Diana Marcela Giraldo Pinedo.	Fecha: Agosto 20 del 2006
--	---------------------------

Referente(s)  Muestra  Línea  Empaque

	<b>FORMATO</b>  <b>Ficha de Producto</b>	<b>CODIGO: FORASD 08</b>	
		<b>FECHA: 2004 06 04</b>	
	<b>VERSION: 1</b>	<b>Página 5 de 15</b>	

**Subgerencia de Desarrollo - Centro de Diseño para la Artesanía y las Pymes**



Pieza: Stand 2: Fajas.	Artesano: Participantes de la feria de la Mujer.
Nombre: Diseño de Stands	Grupo:
Oficio: varios	Departamento: Quindío
Técnica: .	Ciudad: Armenia
Materia Prima	Localidad/vereda:
Certificado Hecho a Mano Si <input type="checkbox"/> No <input type="checkbox"/>	Resguardo:

Dimensiones Generales:		Produccion mes:
Largo (cm) 120	Diametro (cm)	Precio en Bogota:
Ancho (cm) 240	Peso (gr)	Unitario \$
Alto (cm) 180	Color	Por mayor \$

Observaciones:

---



---



---



---

Responsable: Diana Marcela Giraldo Pinedo. Fecha: Agosto 20 del 2006

Referente(s)  Muestra  Línea  Empaque

	<b>FORMATO</b>  <b>Ficha de Producto</b>	CODIGO: FORASD 08	
		FECHA: 2004 06 04	
	VERSION: 1	Página 6 de 15	

**Subgerencia de Desarrollo - Centro de Diseño para la Artesanía y las Pymes**



Pieza: Stand 2: Fajas.	Artesano: Participantes de la feria de la Mujer.
Nombre: Diseño de Stands	Grupo:
Oficio: varios	Departamento: Quindío
Técnica: .	Ciudad: Armenia
Materia Prima	Localidad/vereda:
Certificado Hecho a Mano Si <input type="checkbox"/> No <input type="checkbox"/>	Resguardo:

Dimensiones Generales:		Produccion mes:
Largo (cm) 120	Diametro (cm)	Precio en Bogota:
Ancho (cm) 240	Peso (gr)	Unitario \$
Alto (cm) 180	Color	Por mayor \$

Observaciones:

Responsable: Diana Marcela Giraldo Pinedo.	Fecha: Agosto 20 del 2006
--	---------------------------

Referente(s)  Muestra  Línea  Empaque

	<b>FORMATO</b>	CODIGO: FORASD 08	
	<b>Ficha de Producto</b>	FECHA: 2004 06 04	
		VERSION: 1	Página 7 de 15

**Subgerencia de Desarrollo - Centro de Diseño para la Artesanía y las Pymes**



Pieza: Stand 3: De Cafe.	Artesano: Participantes de la feria de la Mujer.
Nombre: Diseño de Stands	Grupo:
Oficio: varios	Departamento: Quindío
Técnica: .	Ciudad: Armenia
Materia Prima	Localidad/vereda:
Certificado Hecho a Mano Si <input type="checkbox"/> No <input type="checkbox"/>	Resguardo:

Dimensiones Generales:		Produccion mes:
Largo (cm) 120	Diametro (cm)	Precio en Bogota:
Ancho (cm) 240	Peso (gr)	Unitario \$
Alto (cm) 180	Color	Por mayor \$

Observaciones:

Responsable: Diana Marcela Giraldo Pinedo.	Fecha: Agosto 20 del 2006
--	---------------------------

Referente(s)  Muestra  Línea  Empaque



	<b>FORMATO</b>  <b>Ficha de Producto</b>	<b>CODIGO: FORASD 08</b>	
		<b>FECHA: 2004 06 04</b>	
	<b>VERSION: 1</b>	<b>Página 6 de 15</b>	

**Subgerencia de Desarrollo - Centro de Diseño para la Artesanía y las Pymes**



Pieza: Stand 2: Fajas.	Artesano: Participantes de la feria de la Mujer.
Nombre: Diseño de Stands	Grupo:
Oficio: varios	Departamento: Quindío
Técnica: .	Ciudad: Armenia
Materia Prima	Localidad/vereda:
Certificado Hecho a Mano Si <input type="checkbox"/> No <input type="checkbox"/>	Resguardo:

Dimensiones Generales:		Produccion mes:
Largo (cm) 120	Diametro (cm)	Precio en Bogota:
Ancho (cm) 240	Peso (gr)	Unitario \$
Alto (cm) 180	Color	Por mayor \$

Observaciones:

Responsable: Diana Marcela Giraldo Pinedo. Fecha: Agosto 20 del 2006

Referente(s)  Muestra  Línea  Empaque

	<b>FORMATO</b>  <b>Ficha de Producto</b>	CODIGO: FORASD 08	
		FECHA: 2004 06 04	
	VERSION: 1	Página 9 de 15	

**Subgerencia de Desarrollo - Centro de Diseño para la Artesanía y las Pymes**



Pieza: Stand 3: De Cafe.	Artesano: Participantes de la feria de la Mujer.
Nombre: Diseño de Stands	Grupo:
Oficio: varios	Departamento: Quindío
Técnica: .	Ciudad: Armenia
Materia Prima	Localidad/vereda:
Certificado Hecho a Mano Si <input type="checkbox"/> No <input type="checkbox"/>	Resguardo:

Dimensiones Generales:		Produccion mes:
Largo (cm) 120	Diametro (cm)	Precio en Bogota:
Ancho (cm) 240	Peso (gr)	Unitario \$
Alto (cm) 180	Color	Por mayor \$

Observaciones:

Responsable: Diana Marcela Giraldo Pinedo.	Fecha: Agosto 20 del 2006
--	---------------------------

Referente(s)  Muestra  Línea  Empaque

	<b>FORMATO</b>	CODIGO: FORASD 08	
	<b>Ficha de Producto</b>	FECHA: 2004 06 04	
		VERSION: 1	Página 10 de 15

**Subgerencia de Desarrollo - Centro de Diseño para la Artesanía y las Pymes**



Pieza: Stand versátil. Modulación posible 1.	Artesano: Participantes de la feria de la Mujer.
Nombre: Diseño de Stands	Grupo:
Oficio: varios	Departamento: Quindío
Técnica: .	Ciudad: Armenia
Materia Prima	Localidad/vereda:
Certificado Hecho a Mano Si <input type="checkbox"/> No <input type="checkbox"/>	Resguardo:

Dimensiones Generales:		Produccion mes:
Largo (cm) 120	Diametro (cm)	Precio en Bogota:
Ancho (cm) 240	Peso (gr)	Unitario \$
Alto (cm) 180	Color	Por mayor \$

Observaciones:

Responsable: Diana Marcela Giraldo Pinedo.	Fecha: Agosto 20 del 2006
--	---------------------------

Referente(s)     Muestra     Línea     Empaque

	<b>FORMATO</b>	CODIGO: FORASD 08	
	<b>Ficha de Producto</b>	FECHA: 2004 06 04	
		VERSION: 1	Página 11 de 15

**Subgerencia de Desarrollo - Centro de Diseño para la Artesanía y las Pymes**

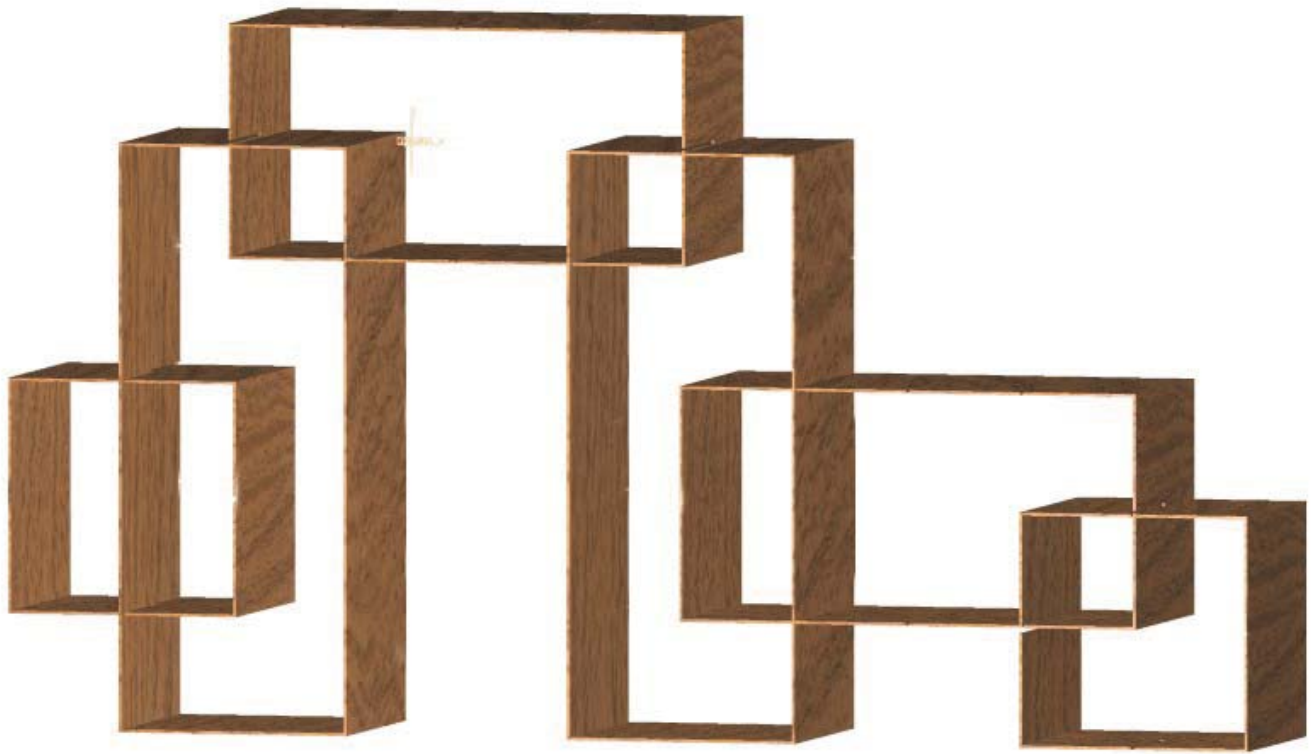

Pieza: Stand versátil. Modulación posible 1.	Artesano: Participantes de la feria de la Mujer.
Nombre: Diseño de Stands	Grupo:
Oficio: varios	Departamento: Quindío
Técnica: .	Ciudad: Armenia
Materia Prima	Localidad/vereda:
Certificado Hecho a Mano Si <input type="checkbox"/> No <input type="checkbox"/>	Resguardo:

Dimensiones Generales:		Produccion mes:
Largo (cm) 120	Diametro (cm)	Precio en Bogota:
Ancho (cm) 240	Peso (gr)	Unitario \$
Alto (cm) 180	Color	Por mayor \$

Observaciones:

Responsable: Diana Marcela Giraldo Pinedo.	Fecha: Agosto 20 del 2006
--	---------------------------

Referente(s)     Muestra     Línea     Empaque

	<b>FORMATO</b>  <b>Ficha de Producto</b>	CODIGO: FORASD 08	
		FECHA: 2004 06 04	
		VERSION: 1	Página 12 de 15

**Subgerencia de Desarrollo - Centro de Diseño para la Artesanía y las Pymes**



Pieza: Stand versátil. Modulación posible 3.	Artesano: Participantes de la feria de la Mujer.
Nombre: Diseño de Stands	Grupo:
Oficio: varios	Departamento: Quindío
Técnica: .	Ciudad: Armenia
Materia Prima	Localidad/vereda:
Certificado Hecho a Mano Si <input type="checkbox"/> No <input type="checkbox"/>	Resguardo:

Dimensiones Generales:		Produccion mes:
Largo (cm) 120	Diametro (cm)	Precio en Bogota:
Ancho (cm) 240	Peso (gr)	Unitario \$
Alto (cm) 180	Color	Por mayor \$

Observaciones:

Responsable: Diana Marcela Giraldo Pinedo.	Fecha: Agosto 20 del 2006
--	---------------------------

Referente(s)     Muestra     Línea     Empaque

	<b>FORMATO</b>	CODIGO: FORASD 08	
	<b>Ficha de Producto</b>	FECHA: 2004 06 04	
		VERSION: 1	Página 13 de 15

**Subgerencia de Desarrollo - Centro de Diseño para la Artesanía y las Pymes**

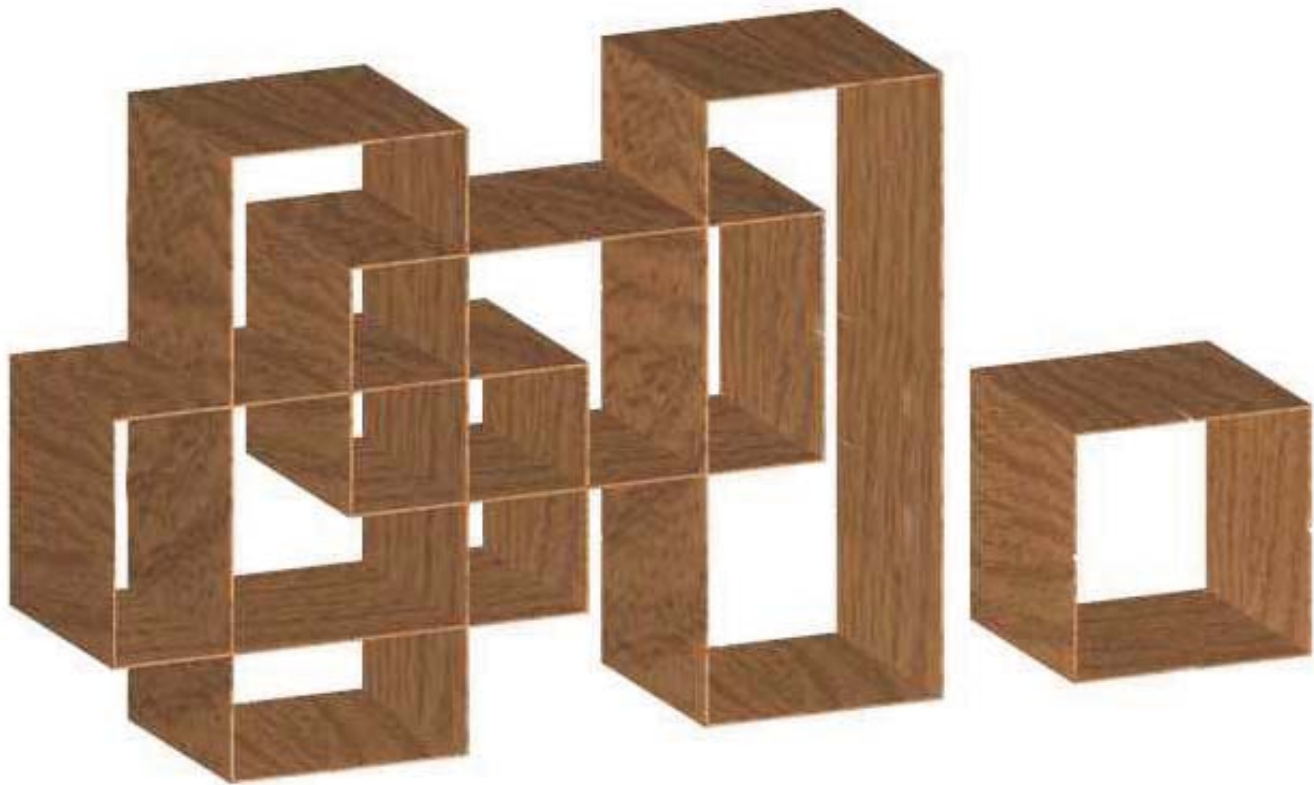

Pieza: Stand versátil. Modulación posible 2.	Artesano: Participantes de la feria de la Mujer.
Nombre: Diseño de Stands	Grupo:
Oficio: varios	Departamento: Quindío
Técnica: .	Ciudad: Armenia
Materia Prima	Localidad/vereda:
Certificado Hecho a Mano Si <input type="checkbox"/> No <input type="checkbox"/>	Resguardo:

Dimensiones Generales:		Produccion mes:
Largo (cm) 120	Diametro (cm)	Precio en Bogota:
Ancho (cm) 240	Peso (gr)	Unitario \$
Alto (cm) 180	Color	Por mayor \$

Observaciones:

Responsable: Diana Marcela Giraldo Pinedo.	Fecha: Agosto 20 del 2006
--	---------------------------

Referente(s)  Muestra  Línea  Empaque

	<b>FORMATO</b>  <b>Ficha de Producto</b>	CODIGO: FORASD 08	
		FECHA: 2004 06 04	
	VERSION: 1	Página 14 de 15	

**Subgerencia de Desarrollo - Centro de Diseño para la Artesanía y las Pymes**



Pieza: Stand versátil. Modulación posible 3.	Artesano: Participantes de la feria de la Mujer.
Nombre: Diseño de Stands	Grupo:
Oficio: varios	Departamento: Quindío
Técnica: .	Ciudad: Armenia
Materia Prima	Localidad/vereda:
Certificado Hecho a Mano Si <input type="checkbox"/> No <input type="checkbox"/>	Resguardo:

Dimensiones Generales:		Produccion mes:
Largo (cm) 120	Diametro (cm)	Precio en Bogota:
Ancho (cm) 240	Peso (gr)	Unitario \$
Alto (cm) 180	Color	Por mayor \$

Observaciones:

Responsable: Diana Marcela Giraldo Pinedo.	Fecha: Agosto 20 del 2006
--	---------------------------

Referente(s)     Muestra     Línea     Empaque

	<b>FORMATO</b>  <b>Ficha de Producto</b>	CODIGO: FORASD 08	
		FECHA: 2004 06 04	
	VERSION: 1	Página 15 de 15	

**Subgerencia de Desarrollo - Centro de Diseño para la Artesanía y las Pymes**



Pieza: Stand versátil. Modulación posible 4.	Artesano: Participantes de la feria de la Mujer.
Nombre: Diseño de Stands	Grupo:
Oficio: varios	Departamento: Quindío
Técnica: .	Ciudad: Armenia
Materia Prima	Localidad/vereda:
Certificado Hecho a Mano Si <input type="checkbox"/> No <input type="checkbox"/>	Resguardo:



Dimensiones Generales:		Produccion mes:
Largo (cm) 120	Diametro (cm)	Precio en Bogota:
Ancho (cm) 240	Peso (gr)	Unitario \$
Alto (cm) 180	Color	Por mayor \$

Observaciones:

Responsable: Diana Marcela Giraldo Pinedo.	Fecha: Agosto 20 del 2006
--	---------------------------

Referente(s)  Muestra  Línea  Empaque



	<b>FORMATO</b>  <b>Ficha de Dibujo y Planos Técnicos</b>	CODIGO: FORASD 07 FECHA: 2004 06 04	
		VERSION 1	

**Subgerencia de Desarrollo - Centro de Diseño para la Artesanía y las Pymes**

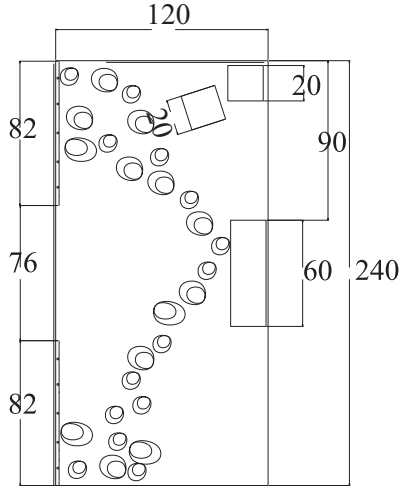

Vista de planta

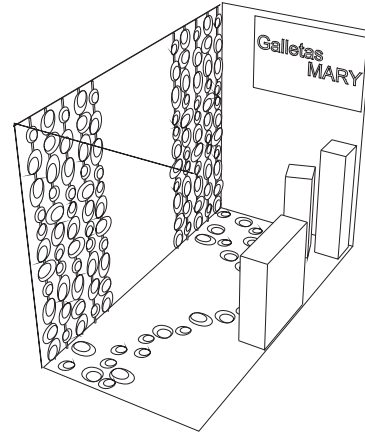

Isometría

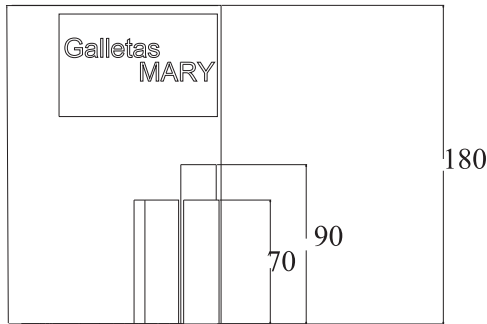

Vista Frontal

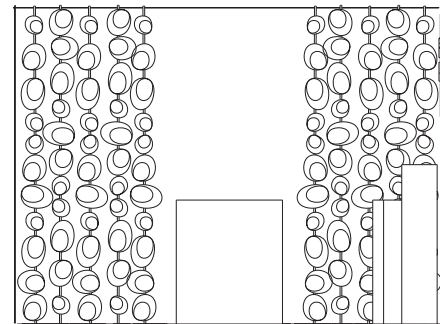

Vista Lateral

Pieza: Dimensiones generales de Galletas Mary Stand.	Línea: ESC. (Cm):1:40PL. 1
Nombre: Dimensiones generales de Galletas Mary Stand.	Referencia:
Oficio:	Materia Prima: Cartón corrugado, cinta Kraft y colbón.
Técnica:	

<b>Proceso de Producción:</b> Corte el cartón corrugado y una las piezas. Posteriormente, realice los cortes de los orificios necesarios para realizar el diseño que desea.

<b>Observaciones:</b>

Responsable: Diana Marcela Giraldo Pinedo.	Fecha: Agosto 20 del 2006.
--	----------------------------

Referente(s)

- Muestra  
  Línea  
  Empaque



**FORMATO**  
**Ficha de Dibujo y Planos Técnicos**

CODIGO: FORASD 07

FECHA: 2004 06 04

VERSION 1

Página 2 de 6



**Subgerencia de Desarrollo - Centro de Diseño para la Artesanía y las Pymes**

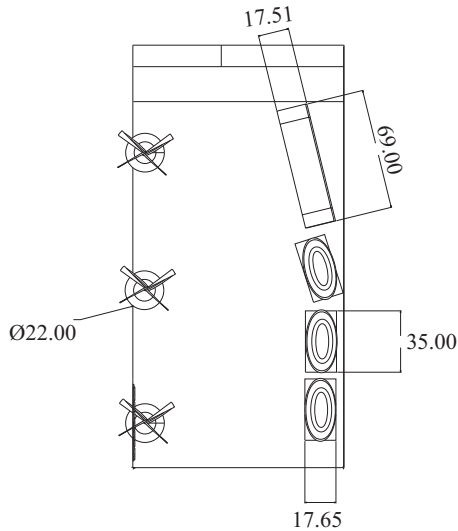

Vista de planta

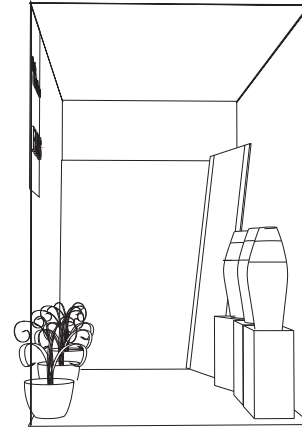

Isometría

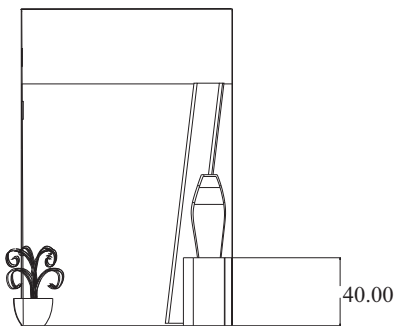

Vista Frontal



Vista Lateral

Pieza: Dimensiones generales de Fajas Stand.	Línea: ESC. (Cm):1:40PL. 1
Nombre: Dimensiones generales de Fajas Stand.	Referencia:
Oficio:	Materia Prima: Cartón corrugado, MDF, materas.
Técnica:	



Proceso de Producción:

Observaciones:

Responsable: Diana Marcela Giraldo Pinedo. Fecha: Agosto 20 del 2006.

Referente(s)

- Muestra  
  Línea  
  Empaque

	<b>FORMATO</b>  <b>Ficha de Dibujo y Planos Técnicos</b>	CODIGO: FORASD 07 FECHA: 2004 06 04	
		VERSION 1	

**Subgerencia de Desarrollo - Centro de Diseño para la Artesanía y las Pymes**

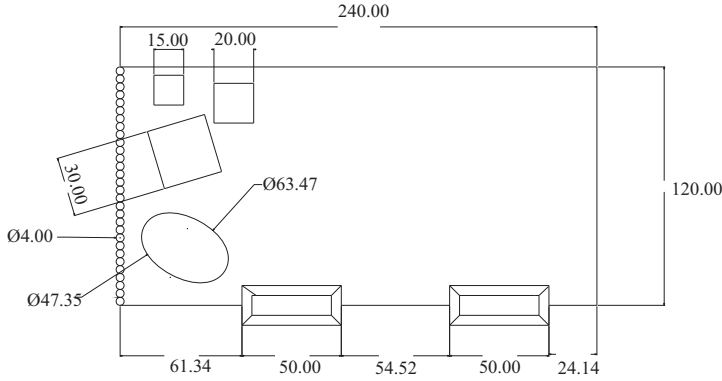

Vista de planta

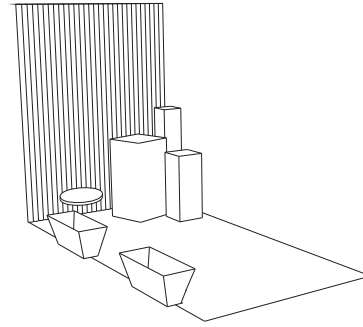

Isometría

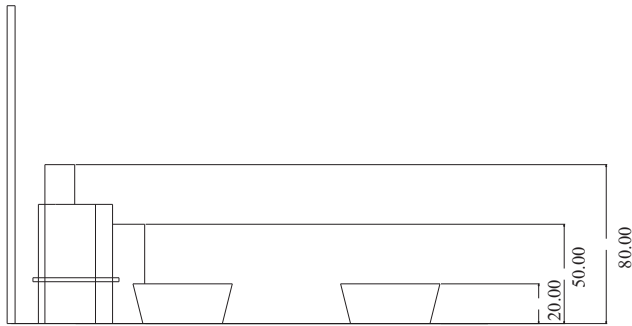

Vista Frontal

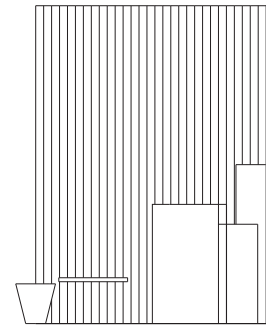

Vista Lateral

Pieza: Dimensiones generales de De Cafe Stand.	Línea: ESC. (Cm):1:40PL. 1
Nombre: Dimensiones generales de De Cafe Stand.	Referencia:
Oficio:	Materia Prima: Granos de café, manguera plástica transparente
Técnica:	MDF, materas.

Proceso de Producción:

Observaciones:

Responsable: Diana Marcela Giraldo Pinedo.	Fecha: Agosto 20 del 2006.
--	----------------------------

Referente(s)

- Muestra  
  Línea  
  Empaque



**FORMATO**  
**Ficha de Dibujo y Planos Técnicos**

CODIGO: FORASD 07

FECHA: 2004 06 04

VERSION 1

Página 4 de 6



**Subgerencia de Desarrollo - Centro de Diseño para la Artesanía y las Pymes**

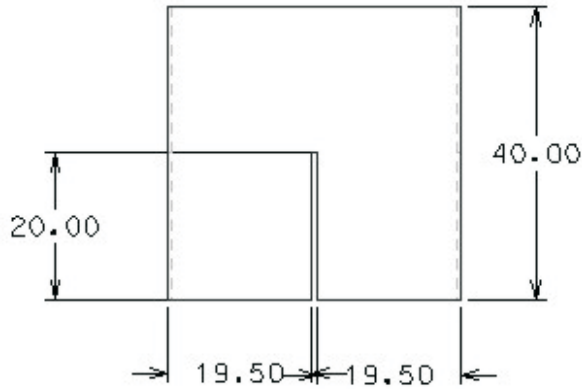

Vista de planta

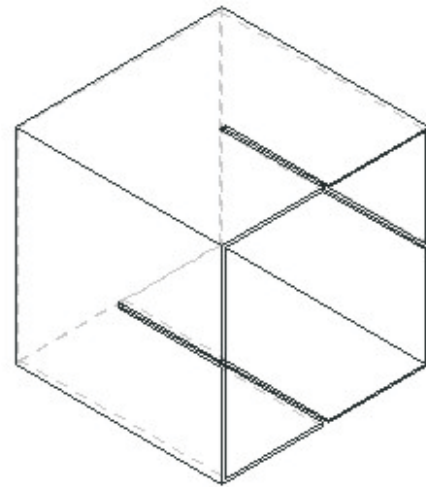

Isometría

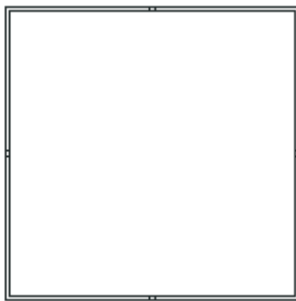

Vista Frontal

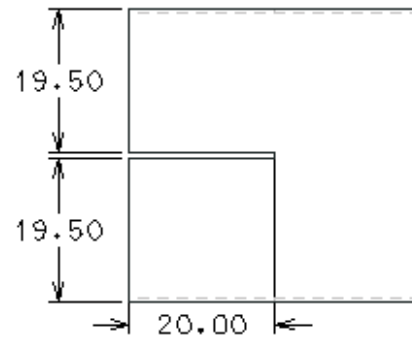

Vista Lateral

Pieza: Cubo.	Línea:	ESC. (Cm):1:10PL. 1
Nombre: Stand Versátil.	Referencia:	
Oficio:	Materia Prima: Cartón corrugado, cinta Kraft y colbón.	
Técnica:		



Proceso de Producción:
Corte el cartón corrugado y una las piezas. Posteriormente, realice los cortes de los orificios necesarios para realizar el diseño que desea.

Observaciones:

Responsable: Diana Marcela Giraldo Pinedo.	Fecha: Agosto 20 del 2006.
--	----------------------------

Referente(s)

- Muestra  Línea  Empaque

	<b>FORMATO</b>  <b>Ficha de Dibujo y Planos Técnicos</b>	CODIGO: FORASD 07 FECHA: 2004 06 04		
		VERSION 1	Página 5 de 6	

**Subgerencia de Desarrollo - Centro de Diseño para la Artesanía y las Pymes**

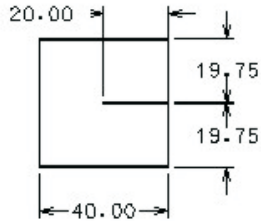

Vista de planta

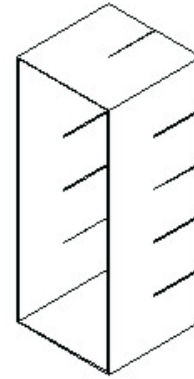

Isometría

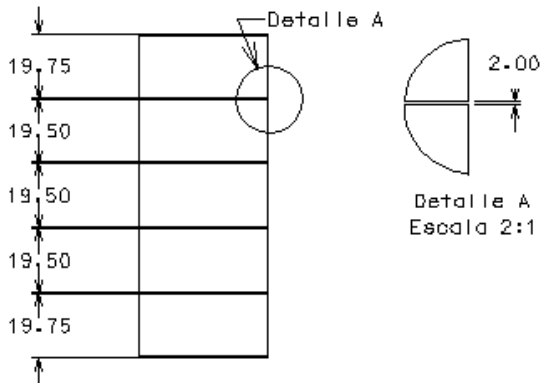

Vista Frontal

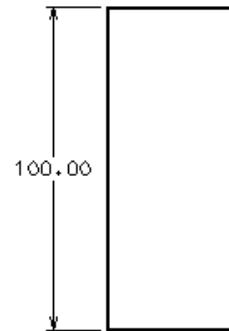

Vista Lateral

Pieza: De pie.	Línea:	ESC. (Cm):1:20PL. 2
Nombre: Stand Versátil.	Referencia:	
Oficio:	Materia Prima: Cartón corrugado, cinta Kraft y colbón.	
Técnica:		

<b>Proceso de Producción:</b> Corte el cartón corrugado y una las piezas. Posteriormente, realice los cortes de los orificios necesarios para realizar el diseño que desea.

<b>Observaciones:</b>

Responsable: Diana Marcela Giraldo Pinedo.	Fecha: Agosto 20 del 2006.
--	----------------------------

Referente(s)

- Muestra  
  Línea  
  Empaque

	<b>FORMATO</b>  <b>Ficha de Dibujo y Planos Técnicos</b>	CODIGO: FORASD 07 FECHA: 2004 06 04		
		VERSION 1	Página 6 de 6	

**Subgerencia de Desarrollo - Centro de Diseño para la Artesanía y las Pymes**

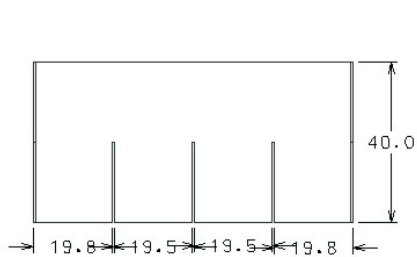

Vista de planta

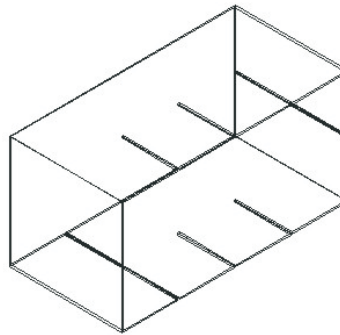

Isometría

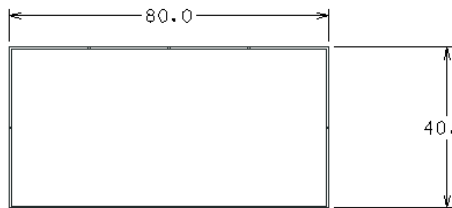

Vista Frontal

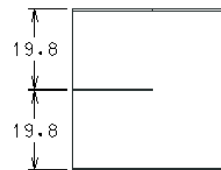

Vista Lateral

Pieza: Acostado.	Línea:	ESC. (Cm):1:20PL. 2
Nombre: Stand Versátil.	Referencia:	
Oficio:	Materia Prima: Cartón corrugado, cinta Kraft y colbón.	
Técnica:		

<b>Proceso de Producción:</b> Corte el cartón corrugado y una las piezas. Posteriormente, realice los cortes de los orificios necesarios para realizar el diseño que desea.

<b>Observaciones:</b>

Responsable: Diana Marcela Giraldo Pinedo.	Fecha: Agosto 20 del 2006.
--	----------------------------

Referente(s)

- Muestra  
  Línea  
  Empaque