

Ministerio de Comercio, Industria y Turismo
Artesanías de Colombia S.A.
Centro Colombiano de Diseño para la Artesanía y las Pymes.

Proyecto empresarial de innovación y desarrollo técnico

“Diseño e Innovación Tecnológica aplicados en el proceso de desarrollo del sector artesanal y la ejecución del plan de transferencia aprobado por el SENA”

Asesoría en rediseño y diversificación del producto tradicional, en el oficio, técnica y materias primas artesanales con mayor potencial para los mercados objetivos en Armenia Quindío

ANEXO

Fichas de diseño

Diana Marcela Giraldo - D.I.

Convenio de cooperación y asistencia técnica y financiera No. 2051720
entre el SENA – FONADE y Artesanías de Colombia
Interventoría: Universidad Nacional de Colombia.



Septiembre 2006

| | | | |
|---|--|-------------------|---------------|
|  | FORMATO Ficha de Producto | CODIGO: FORASD 08 | |
| | | FECHA: 2004 06 04 | |
| | | VERSION: 1 | Página 1 de 5 |

Subgerencia de Desarrollo - Centro de Diseño para la Artesanía y las Pymes



| | |
|--|----------------------------------|
| Pieza: | Artresano: Marta Sofia Ceballos. |
| Nombre: Iluminaria 1 | Grupo: Arquitectura alternativa |
| Oficio: Guadua y fibras vegetales | Departamento: Quindío |
| Tecnica: Ensamble y corte. | Ciudad: Armenia |
| Materia Prima Guadua y fibras. | Localidad/vereda: |
| Certificado Hecho a Mano Si <input type="checkbox"/> No <input type="checkbox"/> | Resguardo: |

| | | |
|------------------------|---------------|-------------------|
| Dimensiones Generales: | | Produccion mes: |
| Largo (cm) | Diametro (cm) | Precio en Bogota: |
| Ancho (cm) | Peso (gr) | Unitario \$ |
| Alto (cm) | Color | Por mayor \$ |

| |
|----------------|
| Observaciones: |
| |
| |
| |
| |

| | |
|--|-------------------------|
| Responsable: Diana Marcela Giraldo Pinedo. | Fecha: Mayo 26 del 2006 |
|--|-------------------------|

Referente(s) Muestra Línea Empaque

| | | | |
|---|--------------------------|-------------------|---------------|
|  | FORMATO | CODIGO: FORASD 08 | |
| | Ficha de Producto | FECHA: 2004 06 04 | |
| | | VERSION: 1 | Página 2 de 5 |

Subgerencia de Desarrollo - Centro de Diseño para la Artesanía y las Pymes



| | |
|--|----------------------------------|
| Pieza: | Artresano: Marta Sofia Ceballos. |
| Nombre: Iluminaria 2 | Grupo: Arquitectura alternativa |
| Oficio: Guadua y fibras vegetales | Departamento: Quindío |
| Tecnica: Ensamble y corte. | Ciudad: Armenia |
| Materia Prima Guadua y fibras. | Localidad/vereda: |
| Certificado Hecho a Mano Si <input type="checkbox"/> No <input type="checkbox"/> | Resguardo: |

| | | |
|------------------------|---------------|-------------------|
| Dimensiones Generales: | | Produccion mes: |
| Largo (cm) | Diametro (cm) | Precio en Bogota: |
| Ancho (cm) | Peso (gr) | Unitario \$ |
| Alto (cm) | Color | Por mayor \$ |

| |
|----------------|
| Observaciones: |
| |
| |
| |
| |

| | |
|--|-------------------------|
| Responsable: Diana Marcela Giraldo Pinedo. | Fecha: Mayo 26 del 2006 |
|--|-------------------------|

Referente(s) Muestra Línea Empaque

| | | | |
|---|--|-------------------|--|
|  | FORMATO Ficha de Producto | CODIGO: FORASD 08 | |
| | | FECHA: 2004 06 04 | |
| | VERSION: 1 | Página 3 de 5 | |

Subgerencia de Desarrollo - Centro de Diseño para la Artesanía y las Pymes



| | |
|--|----------------------------------|
| Pieza: | Artresano: Marta Sofia Ceballos. |
| Nombre: Iluminaria 3 | Grupo: Arquitectura alternativa |
| Oficio: Guadua y fibras vegetales | Departamento: Quindío |
| Tecnica: Ensamble y corte. | Ciudad: Armenia |
| Materia Prima Guadua y fibras. | Localidad/vereda: |
| Certificado Hecho a Mano Si <input type="checkbox"/> No <input type="checkbox"/> | Resguardo: |

| | | |
|------------------------|---------------|-------------------|
| Dimensiones Generales: | | Produccion mes: |
| Largo (cm) | Diametro (cm) | Precio en Bogota: |
| Ancho (cm) | Peso (gr) | Unitario \$ |
| Alto (cm) | Color | Por mayor \$ |

Observaciones:

| |
|--|
| |
| |
| |
| |
| |

Responsable: Diana Marcela Giraldo Pinedo. Fecha: Mayo 26 del 2006

Referente(s) Muestra Línea Empaque

| | | | |
|---|--|-------------------|--|
|  | FORMATO Ficha de Producto | CODIGO: FORASD 08 | |
| | | FECHA: 2004 06 04 | |
| | VERSION: 1 | Página 4 de 5 | |

Subgerencia de Desarrollo - Centro de Diseño para la Artesanía y las Pymes



| | |
|--|----------------------------------|
| Pieza: | Artresano: Marta Sofia Ceballos. |
| Nombre: Iluminaria 4 | Grupo: Arquitectura alternativa |
| Oficio: Guadua y fibras vegetales | Departamento: Quindío |
| Tecnica: Ensamble y corte. | Ciudad: Armenia |
| Materia Prima Guadua y fibras. | Localidad/vereda: |
| Certificado Hecho a Mano Si <input type="checkbox"/> No <input type="checkbox"/> | Resguardo: |

| | | |
|------------------------|---------------|-------------------|
| Dimensiones Generales: | | Produccion mes: |
| Largo (cm) | Diametro (cm) | Precio en Bogota: |
| Ancho (cm) | Peso (gr) | Unitario \$ |
| Alto (cm) | Color | Por mayor \$ |

| |
|----------------|
| Observaciones: |
| |
| |
| |
| |

| | |
|--|-------------------------|
| Responsable: Diana Marcela Giraldo Pinedo. | Fecha: Mayo 26 del 2006 |
|--|-------------------------|

Referente(s) Muestra Línea Empaque

| | | | |
|---|--------------------------|-------------------|---------------|
|  | FORMATO | CODIGO: FORASD 08 | |
| | Ficha de Producto | FECHA: 2004 06 04 | |
| | | VERSION: 1 | Página 5 de 5 |

Subgerencia de Desarrollo - Centro de Diseño para la Artesanía y las Pymes





| | |
|--|----------------------------------|
| Pieza: | Artresano: Marta Sofia Ceballos. |
| Nombre: Iluminaria 5 | Grupo: Arquitectura alternativa |
| Oficio: Guadua y fibras vegetales | Departamento: Quindío |
| Tecnica: Ensamble y corte. | Ciudad: Armenia |
| Materia Prima Guadua y fibras. | Localidad/vereda: |
| Certificado Hecho a Mano Si <input type="checkbox"/> No <input type="checkbox"/> | Resguardo: |

| | | |
|------------------------|---------------|-------------------|
| Dimensiones Generales: | | Produccion mes: |
| Largo (cm) | Diametro (cm) | Precio en Bogota: |
| Ancho (cm) | Peso (gr) | Unitario \$ |
| Alto (cm) | Color | Por mayor \$ |

| |
|----------------|
| Observaciones: |
| |
| |
| |
| |

| | |
|--|-------------------------|
| Responsable: Diana Marcela Giraldo Pinedo. | Fecha: Mayo 26 del 2006 |
|--|-------------------------|

Referente(s) Muestra Línea Empaque

| | | | | |
|---|--|--|---------------|---|
|  | FORMATO Ficha de Dibujo y Planos Técnicos | CODIGO: FORASD 07 FECHA: 2004 06 04 | |  |
| | | VERSION 1 | Página 1 de 8 | |

Subgerencia de Desarrollo - Centro de Diseño para la Artesanía y las Pymes

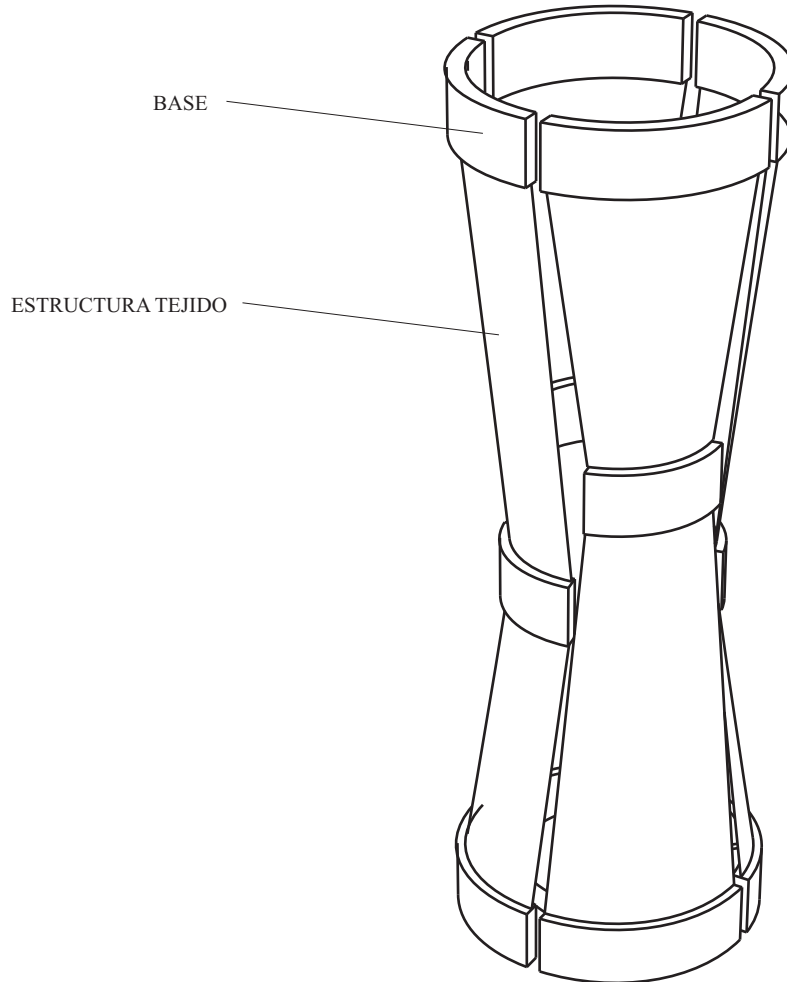

| | | | |
|------------------------------------|---|------------|-----|
| Pieza: | Línea: | ESC. (Cm): | PL. |
| Nombre: Identificación de partes | Referencia: | | |
| Oficio: Guadua y fibras vegetales. | Materia Prima: Fibras vegetales y guadua. | | |
| Técnica: Corte, ensamble y tejido. | | | |



| |
|------------------------|
| Proceso de Producción: |
| |
| |
| |
| |
| |
| |
| |
| |
| |

| |
|----------------|
| Observaciones: |
| |
| |
| |
| |
| |
| |
| |
| |
| |

| | |
|-------------------------------------|------------------------|
| Responsable: Diana Marcela Giraldo. | Fecha: Mayo 26 del 206 |
|-------------------------------------|------------------------|

Referente(s)

Muestra
 Línea
 Empaque

| | | | | |
|---|--|--|---------------|---|
|  | FORMATO Ficha de Dibujo y Planos Técnicos | CODIGO: FORASD 07 FECHA: 2004 06 04 | |  |
| | | VERSION 1 | Página 2 de 8 | |

Subgerencia de Desarrollo - Centro de Diseño para la Artesanía y las Pymes

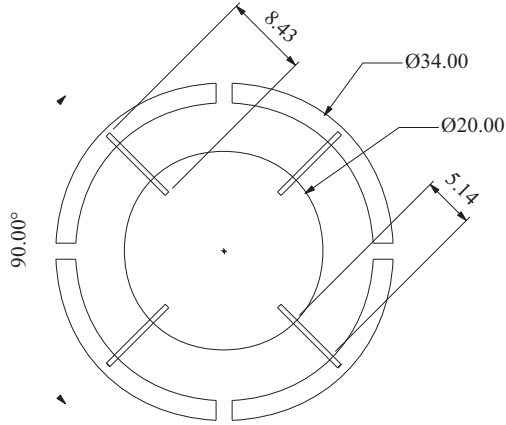

Vista de Planta

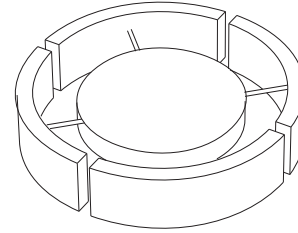

Isometría

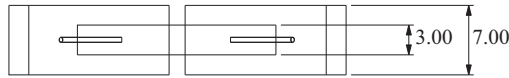

Vista Frontal

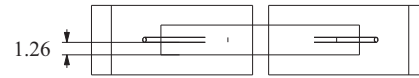

Vista Lateral

| | | |
|------------------------------------|---|---------------------|
| Pieza: Base. | Línea: | ESC. (Cm): 1:30 PL. |
| Nombre: Planos Generales Base | Referencia: | |
| Oficio: Guadua y fibras vegetales. | Materia Prima: Fibras vegetales y guadua. | |
| Técnica: Corte, ensamble y tejido. | | |



| |
|------------------------|
| Proceso de Producción: |
| |
| |
| |
| |
| |
| |
| |
| |
| |

| |
|----------------|
| Observaciones: |
| |
| |
| |
| |
| |
| |
| |
| |
| |
| |

| | |
|-------------------------------------|------------------------|
| Responsable: Diana Marcela Giraldo. | Fecha: Mayo 26 del 206 |
|-------------------------------------|------------------------|

Referente(s)

- Muestra
 Línea
 Empaque

| | | | | |
|---|--|--|---------------|---|
|  | FORMATO Ficha de Dibujo y Planos Técnicos | CODIGO: FORASD 07 FECHA: 2004 06 04 | |  |
| | | VERSION 1 | Página 3 de 8 | |

Subgerencia de Desarrollo - Centro de Diseño para la Artesanía y las Pymes

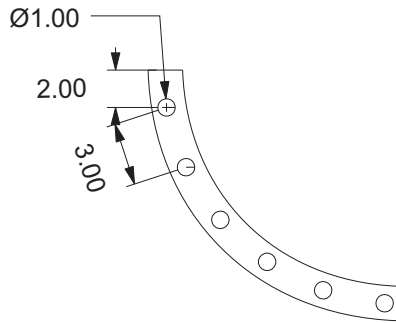

Vista de Planta

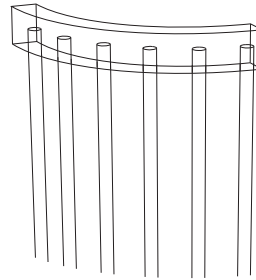

Isometría

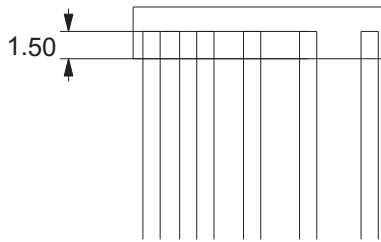

Vista Frontal

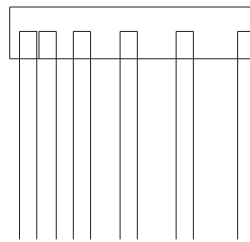

Vista Lateral

| | |
|------------------------------------|---------------------------------|
| Pieza: Estructura tejido. | Línea: ESC. (Cm):4:1 PL. |
| Nombre: Planos Generales Base | Referencia: |
| Oficio: Guadua y madera. | Materia Prima: Madera y guadua. |
| Técnica: Corte, ensamble y tejido. | |

Proceso de Producción:

| |
|--|
| |
| |
| |
| |
| |
| |
| |
| |
| |
| |

Observaciones:

| |
|--|
| |
| |
| |
| |
| |
| |
| |
| |
| |
| |

| | |
|-------------------------------------|------------------------|
| Responsable: Diana Marcela Giraldo. | Fecha: Mayo 26 del 206 |
|-------------------------------------|------------------------|

Referente(s)

Muestra
 Línea
 Empaque



FORMATO
Ficha de Dibujo y Planos Técnicos

CODIGO: FORASD 07

FECHA: 2004 06 04

VERSION 1

Página 4 de 8



Subgerencia de Desarrollo - Centro de Diseño para la Artesanía y las Pymes

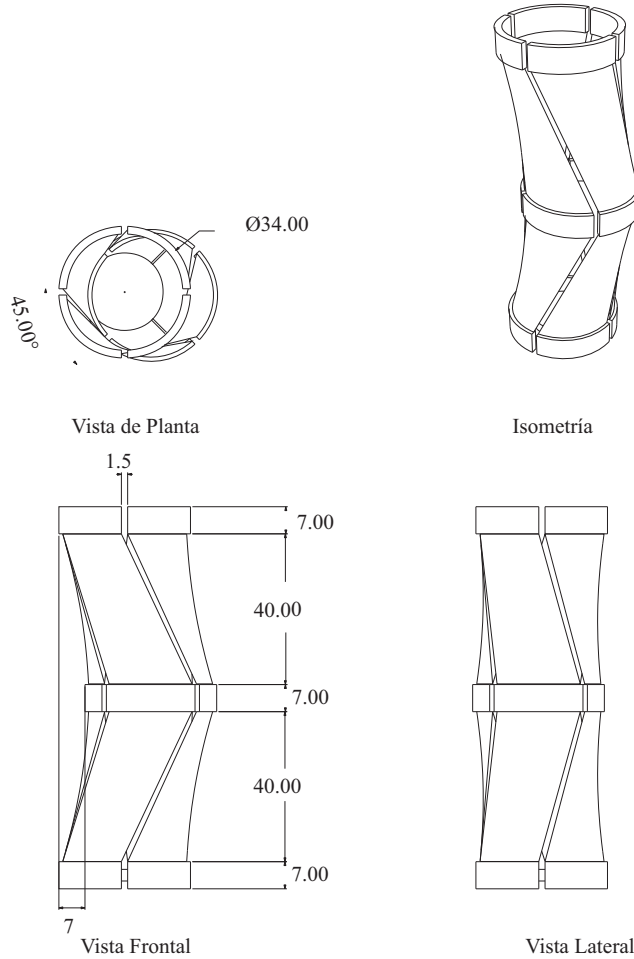

| | | | |
|------------------------------------|---|----------------|-----|
| Pieza: | Línea: | ESC. (Cm) 1:20 | PL. |
| Nombre: Iluminaria 1. | Referencia: | | |
| Oficio: Guadua y fibras vegetales. | Materia Prima: Fibras vegetales y guadua. | | |
| Técnica: Corte, ensamble y tejido. | | | |

| |
|------------------------|
| Proceso de Producción: |
| |
| |
| |
| |
| |
| |
| |
| |
| |

| |
|----------------|
| Observaciones: |
| |
| |
| |
| |
| |
| |
| |
| |
| |

| | |
|-------------------------------------|------------------------|
| Responsable: Diana Marcela Giraldo. | Fecha: Mayo 26 del 206 |
|-------------------------------------|------------------------|

Referente(s)

Muestra
 Línea
 Empaque



FORMATO
Ficha de Dibujo y Planos Técnicos

CODIGO: FORASD 07

FECHA: 2004 06 04

VERSION 1

Página 5 de 8



Subgerencia de Desarrollo - Centro de Diseño para la Artesanía y las Pymes

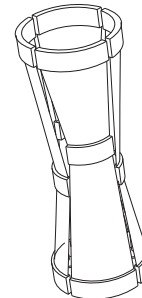
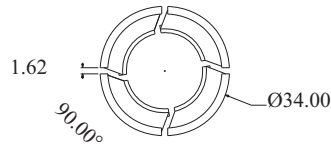

Vista de Planta

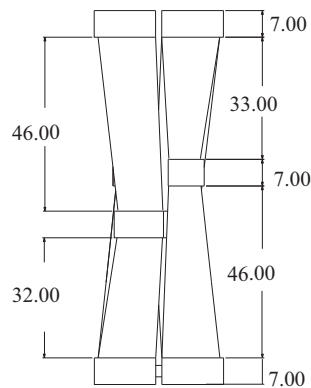

Vista Frontal

Isometría

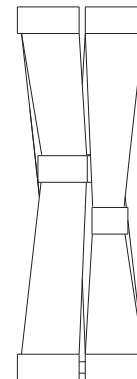

Vista Lateral

| | | |
|------------------------------------|---|--------------------|
| Pieza: | Línea: | ESC. (Cm):1:20 PL. |
| Nombre: Iluminaria 2. | Referencia: | |
| Oficio: Guadua y fibras vegetales. | Materia Prima: Fibras vegetales y guadua. | |
| Técnica: Corte, ensamble y tejido. | | |

| |
|------------------------|
| Proceso de Producción: |
| |
| |
| |
| |
| |
| |
| |
| |
| |

| |
|----------------|
| Observaciones: |
| |
| |
| |
| |
| |
| |
| |
| |
| |
| |

| | |
|-------------------------------------|------------------------|
| Responsable: Diana Marcela Giraldo. | Fecha: Mayo 26 del 206 |
|-------------------------------------|------------------------|

Referente(s)

- Muestra
 Línea
 Empaque



FORMATO
Ficha de Dibujo y Planos Técnicos

CODIGO: FORASD 07

FECHA: 2004 06 04

VERSION 1

Página 6 de 8



Subgerencia de Desarrollo - Centro de Diseño para la Artesanía y las Pymes

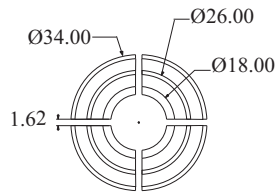

Vista de Planta

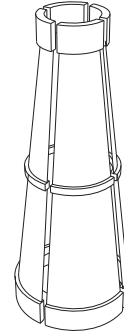

Isometría

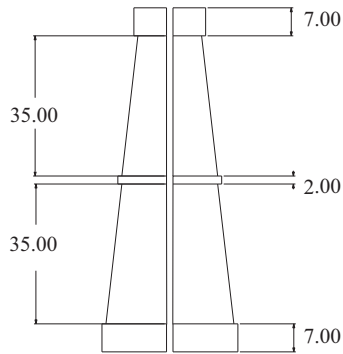

Vista Frontal

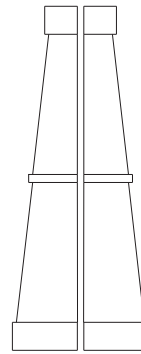

Vista Lateral

| | | |
|------------------------------------|---|--------------------|
| Pieza: | Línea: | ESC. (Cm):1:20 PL. |
| Nombre: Iluminaria 3. | Referencia: | |
| Oficio: Guadua y fibras vegetales. | Materia Prima: Fibras vegetales y guadua. | |
| Técnica: Corte, ensamble y tejido. | | |



| |
|------------------------|
| Proceso de Producción: |
| |
| |
| |
| |
| |
| |
| |
| |
| |

| |
|----------------|
| Observaciones: |
| |
| |
| |
| |
| |
| |
| |
| |
| |

| | |
|-------------------------------------|-------------------------|
| Responsable: Diana Marcela Giraldo. | Fecha: Mayo 26 del 2006 |
|-------------------------------------|-------------------------|

Referente(s)

- Muestra
 Línea
 Empaque

| | | | | |
|---|--|--|---------------|---|
|  | FORMATO Ficha de Dibujo y Planos Técnicos | CODIGO: FORASD 07 FECHA: 2004 06 04 | |  |
| | | VERSION 1 | Página 7 de 8 | |

Subgerencia de Desarrollo - Centro de Diseño para la Artesanía y las Pymes

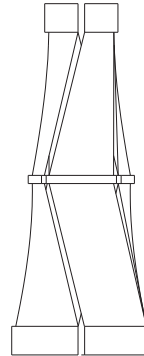
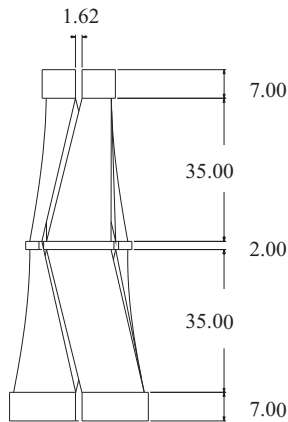
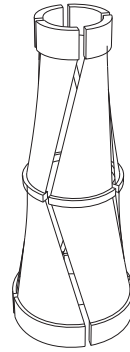
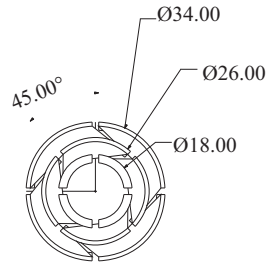

| | | |
|------------------------------------|---|--------------------|
| Pieza: | Línea: | ESC. (Cm):1:20 PL. |
| Nombre: Iluminaria 4. | Referencia: | |
| Oficio: Guadua y fibras vegetales. | Materia Prima: Fibras vegetales y guadua. | |
| Técnica: Corte, ensamble y tejido. | | |

| |
|------------------------|
| Proceso de Producción: |
| |
| |
| |
| |
| |
| |
| |
| |
| |

| |
|----------------|
| Observaciones: |
| |
| |
| |
| |
| |
| |
| |
| |
| |

| | |
|-------------------------------------|------------------------|
| Responsable: Diana Marcela Giraldo. | Fecha: Mayo 26 del 206 |
|-------------------------------------|------------------------|

Referente(s)

- Muestra
 Línea
 Empaque



FORMATO
Ficha de Dibujo y Planos Técnicos

CODIGO: FORASD 07

FECHA: 2004 06 04

VERSION 1

Página 8 de 8



Subgerencia de Desarrollo - Centro de Diseño para la Artesanía y las Pymes

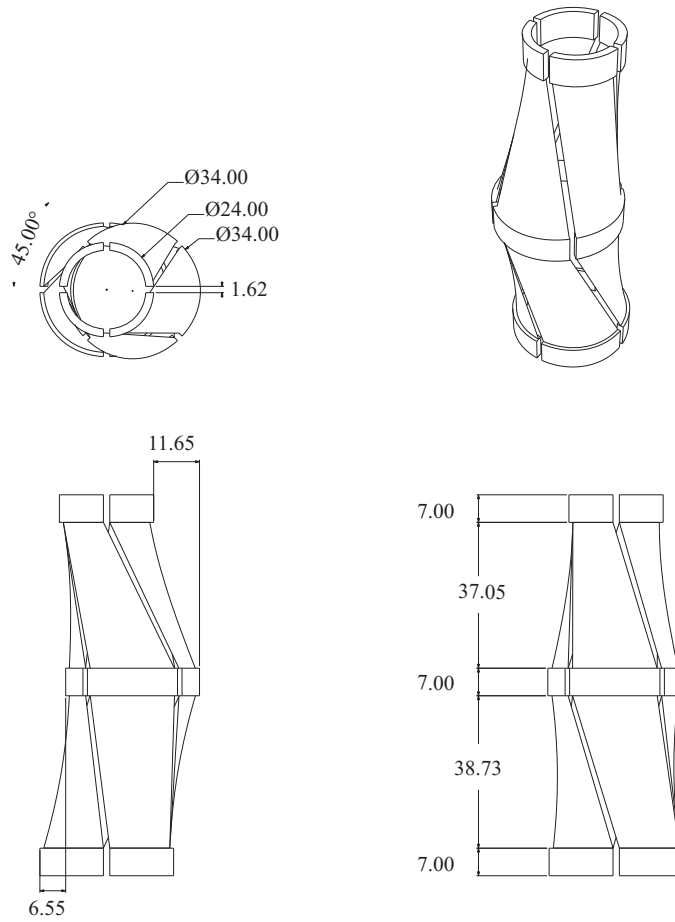

| | | |
|------------------------------------|---|--------------------|
| Pieza: | Línea: | ESC. (Cm):1:20 PL. |
| Nombre: Iluminaria 5. | Referencia: | |
| Oficio: Guadua y fibras vegetales. | Materia Prima: Fibras vegetales y guadua. | |
| Técnica: Corte, ensamble y tejido. | | |

| |
|------------------------|
| Proceso de Producción: |
| |
| |
| |
| |
| |
| |
| |
| |
| |

| |
|----------------|
| Observaciones: |
| |
| |
| |
| |
| |
| |
| |
| |
| |

| | |
|-------------------------------------|-------------------------|
| Responsable: Diana Marcela Giraldo. | Fecha: Mayo 26 del 2006 |
|-------------------------------------|-------------------------|

Referente(s)

- Muestra
 Línea
 Empaque

| | | | |
|---|--|-------------------|--|
|  | FORMATO Ficha de Producto | CODIGO: FORASD 08 | |
| | | FECHA: 2004 06 04 | |
| | VERSION: 1 | Página 1 de 6 | |

Subgerencia de Desarrollo - Centro de Diseño para la Artesanía y las Pymes



| | |
|--|---------------------------------|
| Pieza: | Artresano: Hugo Mario Valencia. |
| Nombre: Iluminaria 1 | Grupo: Artes del Guadua |
| Oficio: Guadua | Departamento: Quindío |
| Tecnica: Ensamble y corte. | Ciudad: Armenia |
| Materia Prima Guadua. | Localidad/vereda: |
| Certificado Hecho a Mano Si <input type="checkbox"/> No <input type="checkbox"/> | Resguardo: |

| | | |
|------------------------|------------------|---------------------|
| Dimensiones Generales: | | Produccion mes: 100 |
| Largo (cm) 60 | Diametro (cm) 15 | Precio en Bogota: |
| Ancho (cm) 19 | Peso (gr) | Unitario \$ 37.500 |
| Alto (cm) 60 | Color | Por mayor \$33.000 |

| |
|----------------|
| Observaciones: |
| |
| |
| |
| |

| | |
|--|-------------------------|
| Responsable: Diana Marcela Giraldo Pinedo. | Fecha: Mayo 26 del 2006 |
|--|-------------------------|

Referente(s) Muestra Línea Empaque

| | | | |
|---|--|-------------------|--|
|  | FORMATO Ficha de Producto | CODIGO: FORASD 08 | |
| | | FECHA: 2004 06 04 | |
| | VERSION: 1 | Página 2 de 6 | |

Subgerencia de Desarrollo - Centro de Diseño para la Artesanía y las Pymes

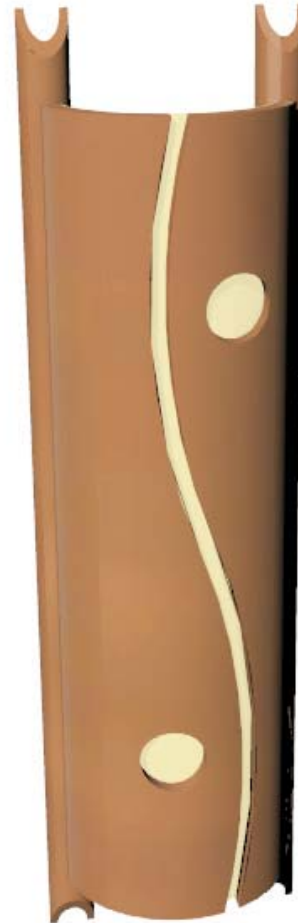
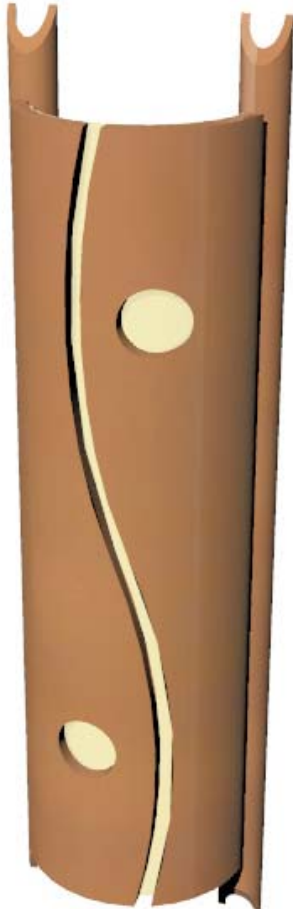

| | |
|--|---------------------------------|
| Pieza: | Artresano: Hugo Mario Valencia. |
| Nombre: Iluminaria 2 | Grupo: Artes del Guadua |
| Oficio: Guadua | Departamento: Quindío |
| Tecnica: Ensamble y corte. | Ciudad: Armenia |
| Materia Prima Guadua. | Localidad/vereda: |
| Certificado Hecho a Mano Si <input type="checkbox"/> No <input type="checkbox"/> | Resguardo: |

| | | |
|------------------------|------------------|---------------------|
| Dimensiones Generales: | | Produccion mes: 100 |
| Largo (cm) 60 | Diametro (cm) 15 | Precio en Bogota: |
| Ancho (cm) 19 | Peso (gr) | Unitario \$37.500 |
| Alto (cm) 60 | Color | Por mayor \$ 33.000 |

| |
|----------------|
| Observaciones: |
| |
| |
| |
| |

| | |
|--|-------------------------|
| Responsable: Diana Marcela Giraldo Pinedo. | Fecha: Mayo 26 del 2006 |
|--|-------------------------|

Referente(s) Muestra Línea Empaque

| | | | |
|---|--|-------------------|---------------|
|  | FORMATO Ficha de Producto | CODIGO: FORASD 08 | |
| | | FECHA: 2004 06 04 | |
| | | VERSION: 1 | Página 3 de 6 |

Subgerencia de Desarrollo - Centro de Diseño para la Artesanía y las Pymes

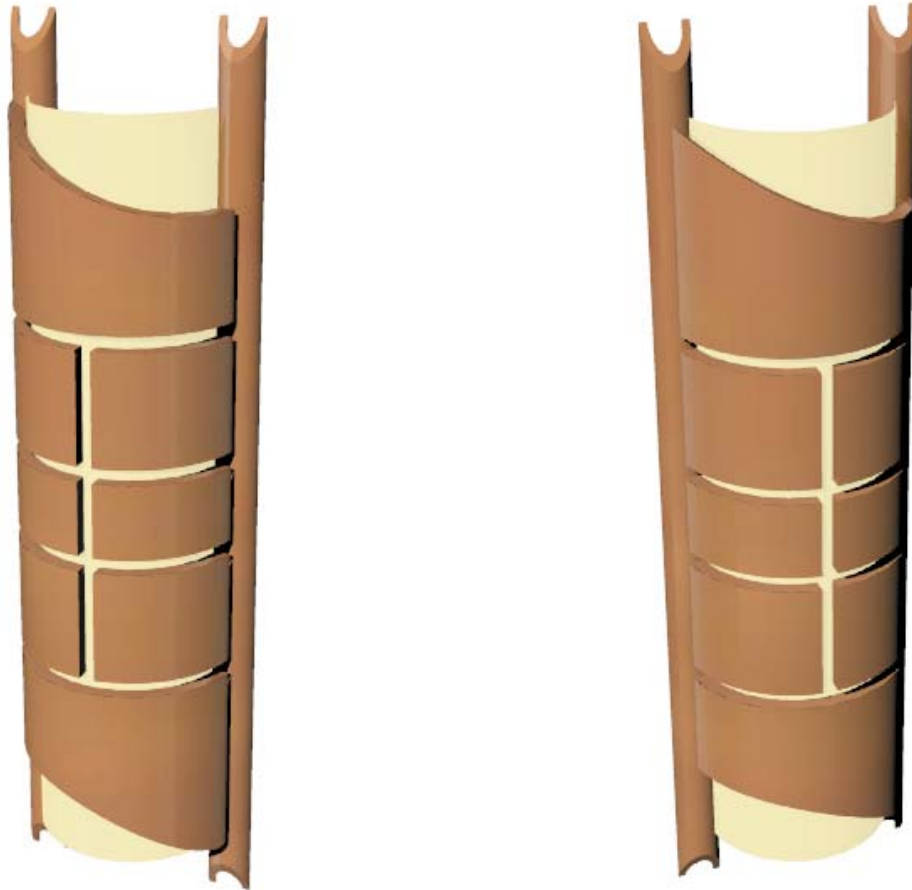

| | |
|--|---------------------------------|
| Pieza: | Artresano: Hugo Mario Valencia. |
| Nombre: Iluminaria 3 | Grupo: Artes del Guadual |
| Oficio: Guadua | Departamento: Quindío |
| Tecnica: Ensamble y corte. | Ciudad: Armenia |
| Materia Prima Guadua. | Localidad/vereda: |
| Certificado Hecho a Mano Si <input type="checkbox"/> No <input type="checkbox"/> | Resguardo: |

| | | |
|------------------------|------------------|---------------------|
| Dimensiones Generales: | | Produccion mes: 100 |
| Largo (cm) 60 | Diametro (cm) 15 | Precio en Bogota: |
| Ancho (cm) 19 | Peso (gr) | Unitario \$37.500 |
| Alto (cm) 60 | Color | Por mayor \$ 33.000 |

| |
|----------------|
| Observaciones: |
| |
| |
| |
| |

| | |
|--|-------------------------|
| Responsable: Diana Marcela Giraldo Pinedo. | Fecha: Mayo 26 del 2006 |
|--|-------------------------|

Referente(s) Muestra Línea Empaque

| | | | |
|---|--------------------------|-------------------|---------------|
|  | FORMATO | CODIGO: FORASD 08 | |
| | Ficha de Producto | FECHA: 2004 06 04 | |
| | | VERSION: 1 | Página 4 de 6 |

Subgerencia de Desarrollo - Centro de Diseño para la Artesanía y las Pymes

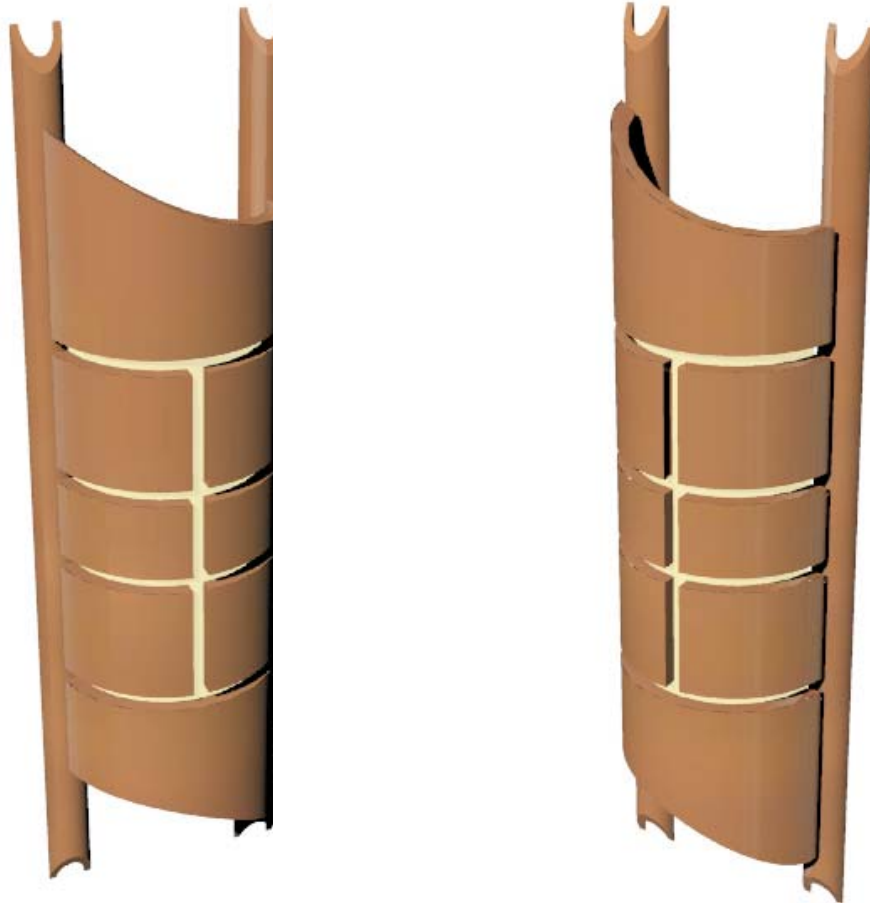

| | |
|--|---------------------------------|
| Pieza: | Artresano: Hugo Mario Valencia. |
| Nombre: Iluminaria 3 | Grupo: Artes del Guadua |
| Oficio: Guadua | Departamento: Quindío |
| Tecnica: Ensamble y corte. | Ciudad: Armenia |
| Materia Prima Guadua. | Localidad/vereda: |
| Certificado Hecho a Mano Si <input type="checkbox"/> No <input type="checkbox"/> | Resguardo: |

| | | |
|------------------------|------------------|---------------------|
| Dimensiones Generales: | | Produccion mes: 100 |
| Largo (cm) 60 | Diametro (cm) 15 | Precio en Bogota: |
| Ancho (cm) 19 | Peso (gr) | Unitario \$37.500 |
| Alto (cm) 60 | Color | Por mayor \$ 33.000 |

| |
|----------------|
| Observaciones: |
| |
| |
| |
| |

| | |
|--|-------------------------|
| Responsable: Diana Marcela Giraldo Pinedo. | Fecha: Mayo 26 del 2006 |
|--|-------------------------|

Referente(s) Muestra Línea Empaque

| | | | |
|---|--------------------------|-------------------|---------------|
|  | FORMATO | CODIGO: FORASD 08 | |
| | Ficha de Producto | FECHA: 2004 06 04 | |
| | | VERSION: 1 | Página 5 de 6 |

Subgerencia de Desarrollo - Centro de Diseño para la Artesanía y las Pymes

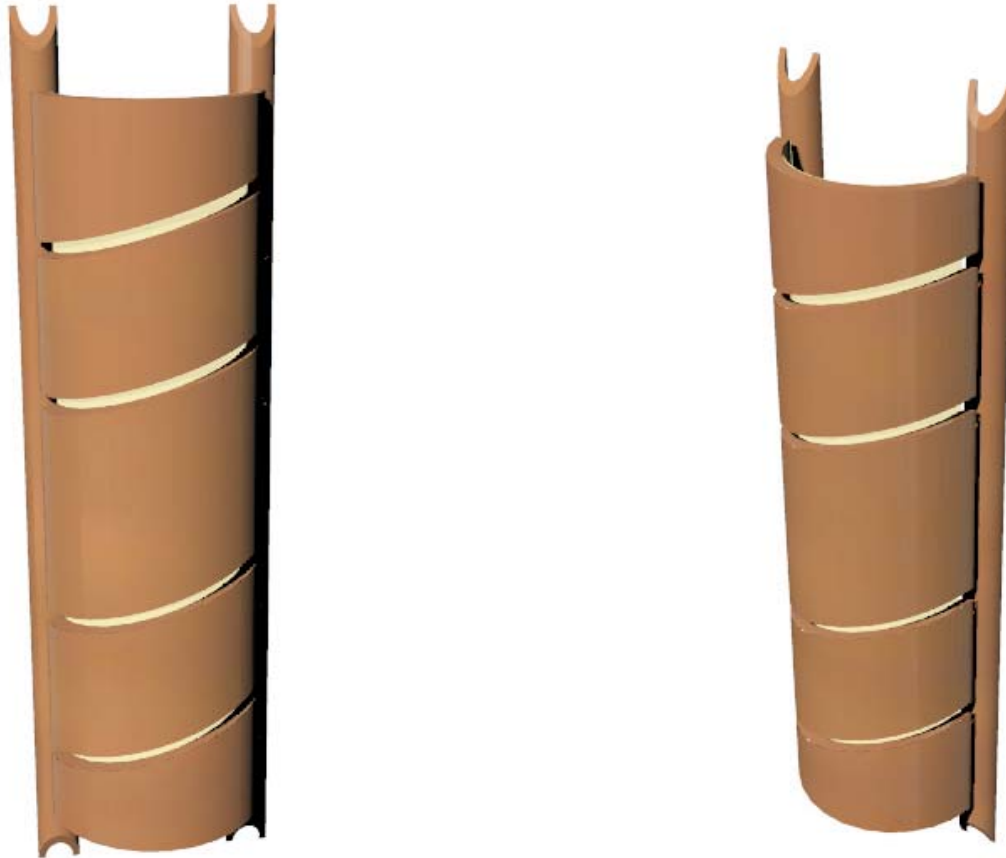

| | |
|--|---------------------------------|
| Pieza: | Artresano: Hugo Mario Valencia. |
| Nombre: Iluminaria 4 | Grupo: Artes del Guadual |
| Oficio: Guadua | Departamento: Quindío |
| Tecnica: Ensamble y corte. | Ciudad: Armenia |
| Materia Prima Guadua. | Localidad/vereda: |
| Certificado Hecho a Mano Si <input type="checkbox"/> No <input type="checkbox"/> | Resguardo: |

| | | |
|------------------------|------------------|---------------------|
| Dimensiones Generales: | | Produccion mes: 100 |
| Largo (cm) 60 | Diametro (cm) 15 | Precio en Bogota: |
| Ancho (cm) 19 | Peso (gr) | Unitario \$37.500 |
| Alto (cm) 60 | Color | Por mayor \$ 33.000 |

| |
|----------------|
| Observaciones: |
| |
| |
| |
| |

| | |
|--|-------------------------|
| Responsable: Diana Marcela Giraldo Pinedo. | Fecha: Mayo 26 del 2006 |
|--|-------------------------|

Referente(s) Muestra Línea Empaque

| | | | |
|---|--------------------------|-------------------|---------------|
|  | FORMATO | CODIGO: FORASD 08 | |
| | Ficha de Producto | FECHA: 2004 06 04 | |
| | | VERSION: 1 | Página 6 de 6 |

Subgerencia de Desarrollo - Centro de Diseño para la Artesanía y las Pymes





| | |
|--|---------------------------------|
| Pieza: | Artresano: Hugo Mario Valencia. |
| Nombre: Iluminaria 5 | Grupo: Artes del Guadua |
| Oficio: Guadua | Departamento: Quindío |
| Tecnica: Ensamble y corte. | Ciudad: Armenia |
| Materia Prima Guadua. | Localidad/vereda: |
| Certificado Hecho a Mano Si <input type="checkbox"/> No <input type="checkbox"/> | Resguardo: |

| | | |
|------------------------|------------------|---------------------|
| Dimensiones Generales: | | Produccion mes: 100 |
| Largo (cm) 60 | Diametro (cm) 15 | Precio en Bogota: |
| Ancho (cm) 19 | Peso (gr) | Unitario \$37.500 |
| Alto (cm) 60 | Color | Por mayor \$ 33.000 |

| |
|----------------|
| Observaciones: |
| |
| |
| |
| |

| | |
|--|-------------------------|
| Responsable: Diana Marcela Giraldo Pinedo. | Fecha: Mayo 26 del 2006 |
|--|-------------------------|

Referente(s) Muestra Línea Empaque

| | | | | |
|---|--|--|----------------|---|
|  | FORMATO Ficha de Dibujo y Planos Técnicos | CODIGO: FORASD 07 FECHA: 2004 06 04 | |  |
| | | VERSION 1 | Página 1 de 14 | |

Subgerencia de Desarrollo - Centro de Diseño para la Artesanía y las Pymes

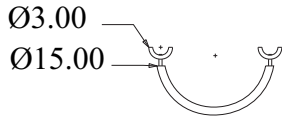

VISTA DE PLANTA

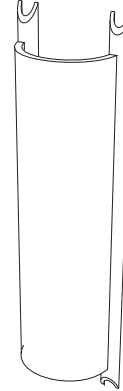

ISOMETRÍA

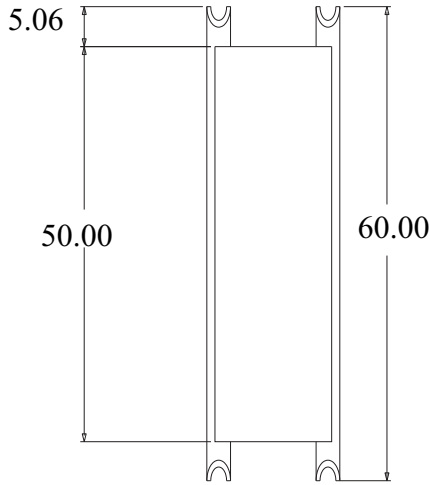

VISTA FRONTAL

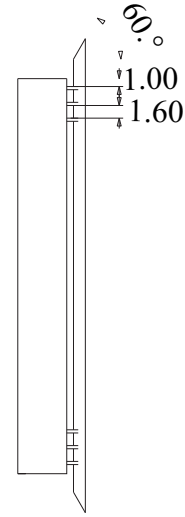

VISTA LATERAL

| | |
|---------------------------|------------------------------------|
| Pieza: Base de la línea | Línea: ESC. (Cm)1:10 PL. |
| Nombre: Plano Base. | Referencia: |
| Oficio: Guadua | Materia Prima: Guadua y pergamino. |
| Técnica: Corte y ensamble | |

Proceso de Producción: El proceso de producción para todos los productos de ésta línea es el mismo. Para el desarrollo de las piezas es necesario tomar guadua previamente tratada de manera correcta. Posteriormente se inicia el proceso de corte de partes y ensamble, al finalizar ésta etapa se practican los acabados necesarios y se procede a insertar el pergamino.

Observaciones: Éste plano es de gran importancia para toda la línea ya que casi todas la iluminarias se rigen por las medidas indicadas.

Responsable: Diana Marcela Giraldo. Fecha: Mayo 26 del 2006

Referente(s)

- Muestra
 Línea
 Empaque



FORMATO
Ficha de Dibujo y Planos Técnicos

CODIGO: FORASD 07

FECHA: 2004 06 04

VERSION 1

Página 2 de 14



Subgerencia de Desarrollo - Centro de Diseño para la Artesanía y las Pymes



VISTA DE PLANTA

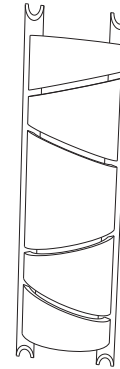

ISOMETRÍA

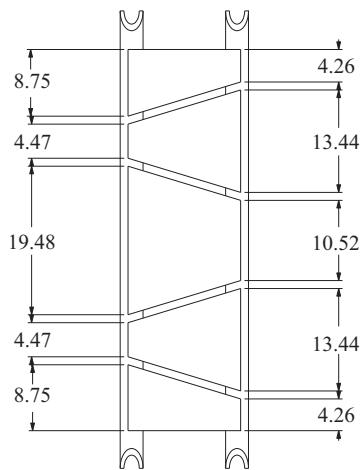

VISTA FRONTAL

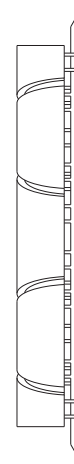

VISTA LATERAL

| | | |
|--|------------------------------------|--------------------|
| Pieza: | Línea: | ESC. (Cm):1:10 PL. |
| Nombre: Planos generales - Luminaria 1 | Referencia: | |
| Oficio: Guadua | Materia Prima: Guadua y pergamino. | |
| Técnica: Corte y ensamble | | |



| |
|------------------------|
| Proceso de Producción: |
| |
| |
| |
| |
| |
| |
| |
| |
| |

| |
|----------------|
| Observaciones: |
| |
| |
| |
| |
| |
| |
| |
| |
| |

Responsable: Diana Marcela Giraldo. Fecha: Mayo 26 del 2006

Referente(s)

- Muestra
 Línea
 Empaque

| | | | | |
|---|--|--|----------------|---|
|  | FORMATO Ficha de Dibujo y Planos Técnicos | CODIGO: FORASD 07 FECHA: 2004 06 04 | |   |
| | | VERSION 1 | Página 3 de 14 | |

Subgerencia de Desarrollo - Centro de Diseño para la Artesanía y las Pymes

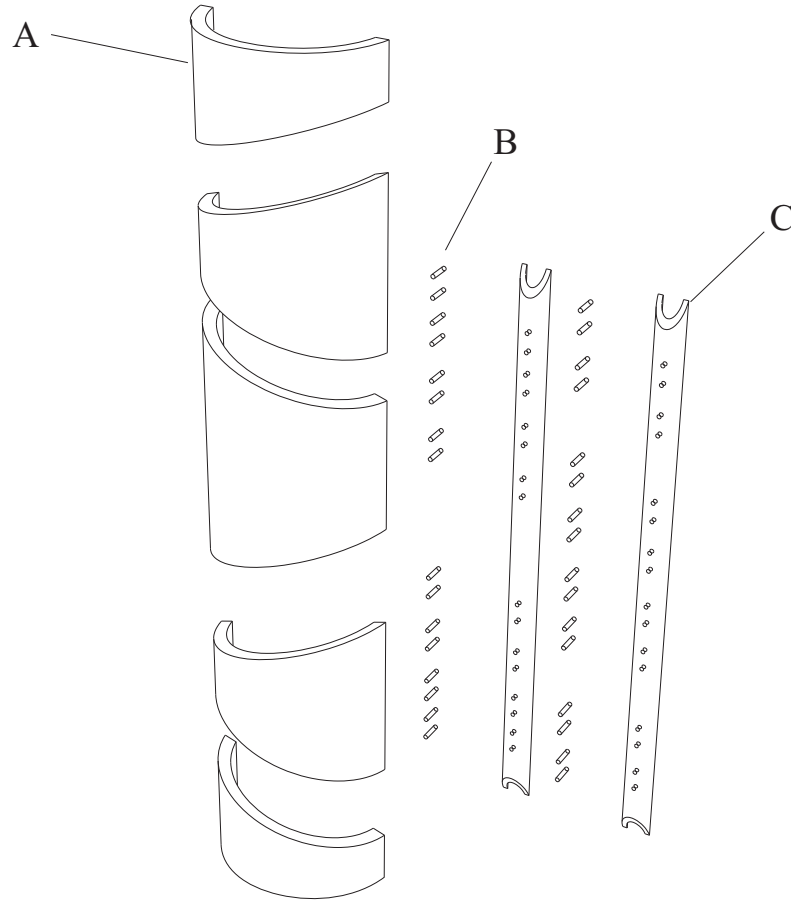

| | | |
|------------------------------|------------------------------------|--------------------|
| Pieza: | Línea: | ESC. (Cm):1:10 PL. |
| Nombre: Despiece luminaria 1 | Referencia: | |
| Oficio: Guadua | Materia Prima: Guadua y pergamino. | |
| Técnica: Corte y ensamble | | |



| |
|------------------------|
| Proceso de Producción: |
| |
| |
| |
| |
| |
| |
| |
| |
| |

| |
|---|
| Observaciones: |
| Parte A: 5 Cortes de Guadua |
| Parte B: 32 madera de Diam = .5 cms * 1.5 |
| Parte C: 2 Cortes de Guadua |
| |
| |
| |
| |
| |
| |
| |
| |

| | |
|-------------------------------------|-------------------------|
| Responsable: Diana Marcela Giraldo. | Fecha: Mayo 26 del 2006 |
|-------------------------------------|-------------------------|

Referente(s)

- Muestra
 Línea
 Empaque

| | | | | |
|---|--|--|----------------|---|
|  | FORMATO Ficha de Dibujo y Planos Técnicos | CODIGO: FORASD 07 FECHA: 2004 06 04 | |  |
| | | VERSION 1 | Página 4 de 14 | |

Subgerencia de Desarrollo - Centro de Diseño para la Artesanía y las Pymes

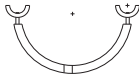

VISTA DE PLANTA

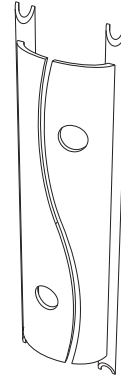

ISOMETRÍA

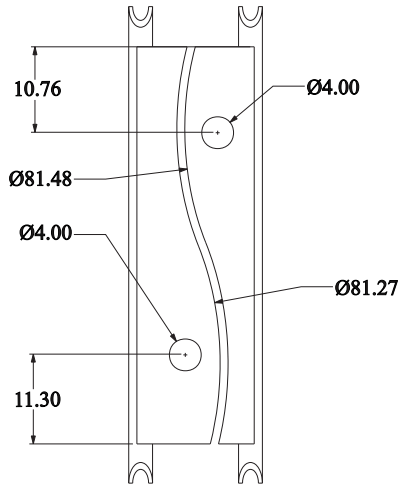

VISTA FRONTAL



VISTA LATERAL

| | | |
|--|------------------------------------|------------------|
| Pieza: | Línea: | ESC. (Cm):10 PL. |
| Nombre: Planos gnerales - Iluminaria 2 | Referencia: | |
| Oficio: Guadua | Materia Prima: Guadua y pergamino. | |
| Técnica: Corte y ensamble | | |



| |
|------------------------|
| Proceso de Producción: |
| |
| |
| |
| |
| |
| |
| |
| |
| |

| |
|----------------|
| Observaciones: |
| |
| |
| |
| |
| |
| |
| |
| |
| |

| | |
|-------------------------------------|-------------------------|
| Responsable: Diana Marcela Giraldo. | Fecha: Mayo 26 del 2006 |
|-------------------------------------|-------------------------|

Referente(s)

- Muestra
 Línea
 Empaque

| | | | | |
|---|--|--|----------------|---|
|  | FORMATO Ficha de Dibujo y Planos Técnicos | CODIGO: FORASD 07 FECHA: 2004 06 04 | |  |
| | | VERSION 1 | Página 5 de 14 | |

Subgerencia de Desarrollo - Centro de Diseño para la Artesanía y las Pymes

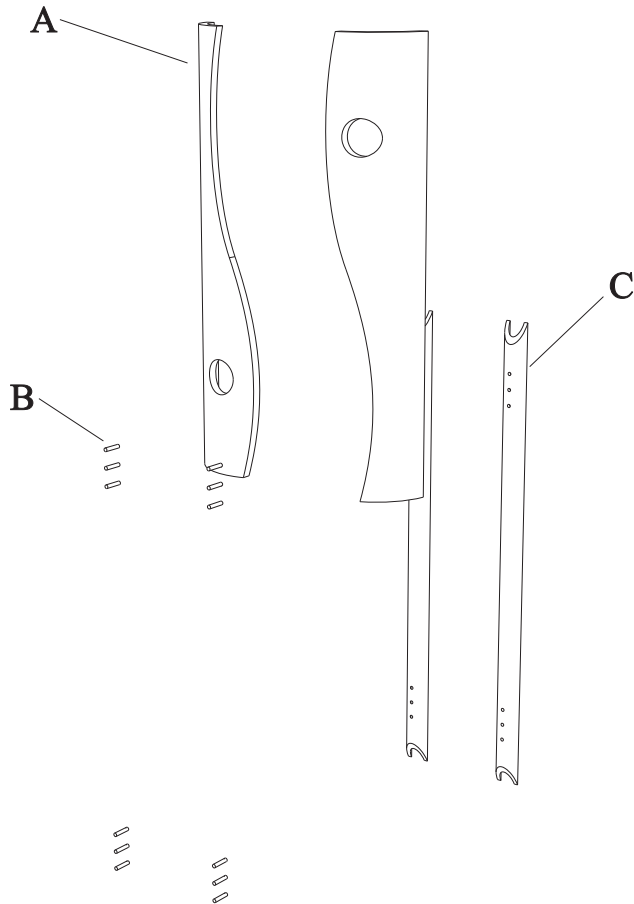

| | | |
|-------------------------------|------------------------------------|--------------------|
| Pieza: | Línea: | ESC. (Cm):1:10 PL. |
| Nombre: Despiece Iluminaria 2 | Referencia: | |
| Oficio: Guadua | Materia Prima: Guadua y pergamino. | |
| Técnica: Corte y ensamble | | |

| |
|------------------------|
| Proceso de Producción: |
| |
| |
| |
| |
| |
| |
| |
| |
| |

| |
|---|
| Observaciones: |
| Parte A: 2 Cortes de Guadua |
| Parte B: 12 madera de Diam = .5 cms * 1.5 |
| Parte C: 2 Cortes de Guadua |
| |
| |
| |
| |
| |
| |
| |

| | |
|-------------------------------------|-------------------------|
| Responsable: Diana Marcela Giraldo. | Fecha: Mayo 26 del 2006 |
|-------------------------------------|-------------------------|

Referente(s)

- Muestra
 Línea
 Empaque

| | | | |
|---|--|--|----------------|
|  | FORMATO Ficha de Dibujo y Planos Técnicos | CODIGO: FORASD 07 FECHA: 2004 06 04 | |
| | | VERSION 1 | Página 6 de 14 |



Subgerencia de Desarrollo - Centro de Diseño para la Artesanía y las Pymes

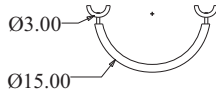

VISTA DE PLANTA

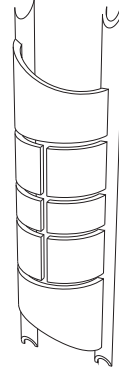

ISOMETRÍA

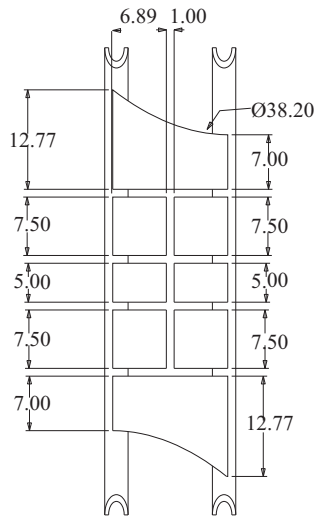

VISTA FRONTAL

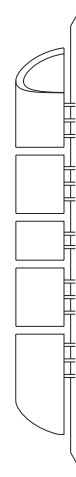

VISTA LATERAL

| | | |
|---|------------------------------------|--------------------|
| Pieza: | Línea: | ESC. (Cm):1:10 PL. |
| Nombre Planos generales - Iluminaria 3. | Referencia: | |
| Oficio: Guadua | Materia Prima: Guadua y pergamino. | |
| Técnica: Corte y ensamble | | |



| |
|------------------------|
| Proceso de Producción: |
| |
| |
| |
| |
| |
| |
| |
| |
| |

| |
|----------------|
| Observaciones: |
| |
| |
| |
| |
| |
| |
| |
| |
| |

| | |
|-------------------------------------|-------------------------|
| Responsable: Diana Marcela Giraldo. | Fecha: Mayo 26 del 2006 |
|-------------------------------------|-------------------------|

Referente(s)

- Muestra
 Línea
 Empaque

| | | | |
|---|--|--|---|
|  | FORMATO Ficha de Dibujo y Planos Técnicos | CODIGO: FORASD 07 FECHA: 2004 06 04 |   |
| | | VERSION 1 | Página 7 de 14 |

Subgerencia de Desarrollo - Centro de Diseño para la Artesanía y las Pymes

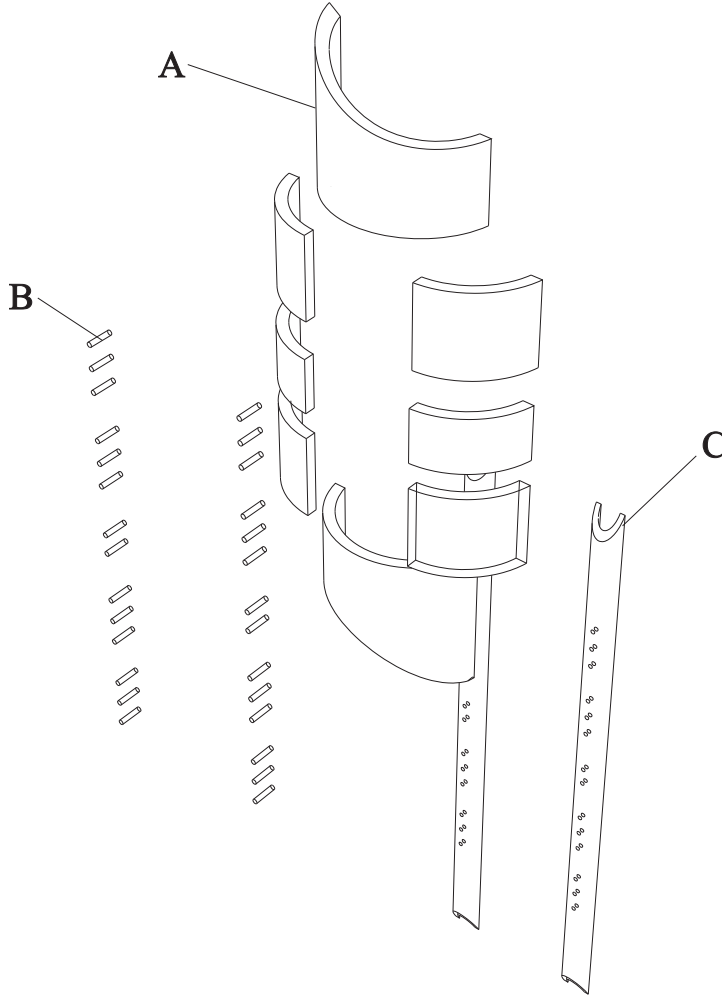

| | | |
|-------------------------------|------------------------------------|--------------------|
| Pieza: | Línea: | ESC. (Cm):1:10 PL. |
| Nombre: Despiece Iluminaria 3 | Referencia: | |
| Oficio: Guadua | Materia Prima: Guadua y pergamino. | |
| Técnica: Corte y ensamble | | |

| |
|------------------------|
| Proceso de Producción: |
| |
| |
| |
| |
| |
| |
| |
| |
| |

| |
|---|
| Observaciones: |
| Parte A: 8 Cortes de Guadua |
| Parte B: 28 madera de Diam = .5 cms * 1.5 |
| Parte C: 2 Cortes de Guadua |
| |
| |
| |
| |
| |
| |
| |

| | |
|-------------------------------------|-------------------------|
| Responsable: Diana Marcela Giraldo. | Fecha: Mayo 26 del 2006 |
|-------------------------------------|-------------------------|

Referente(s)

- Muestra
 Línea
 Empaque



FORMATO
Ficha de Dibujo y Planos Técnicos

CODIGO: FORASD 07

FECHA: 2004 06 04

VERSION 1

Página 8 de 14



Subgerencia de Desarrollo - Centro de Diseño para la Artesanía y las Pymes



VISTA DE PLANTA



ISOMETRÍA

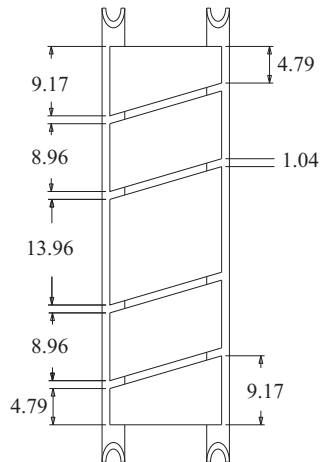

VISTA FRONTAL

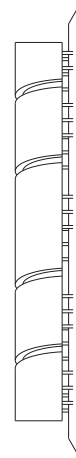

VISTA LATERAL

| | | |
|---|------------------------------------|--------------------|
| Pieza: | Línea: | ESC. (Cm):1:10 PL. |
| Nombre: Planos generales - Iluminaria 4 | Referencia: | |
| Oficio: Guadua | Materia Prima: Guadua y pergamino. | |
| Técnica: Corte y ensamble | | |



| |
|------------------------|
| Proceso de Producción: |
| |
| |
| |
| |
| |
| |
| |
| |

| |
|----------------|
| Observaciones: |
| |
| |
| |
| |
| |
| |
| |
| |

| | |
|-------------------------------------|-------------------------|
| Responsable: Diana Marcela Giraldo. | Fecha: Mayo 26 del 2006 |
|-------------------------------------|-------------------------|

Referente(s)

- Muestra
 Línea
 Empaque

| | | | | |
|---|--|--|----------------|---|
|  | FORMATO Ficha de Dibujo y Planos Técnicos | CODIGO: FORASD 07 FECHA: 2004 06 04 | |  |
| | | VERSION 1 | Página 9 de 14 | |

Subgerencia de Desarrollo - Centro de Diseño para la Artesanía y las Pymes

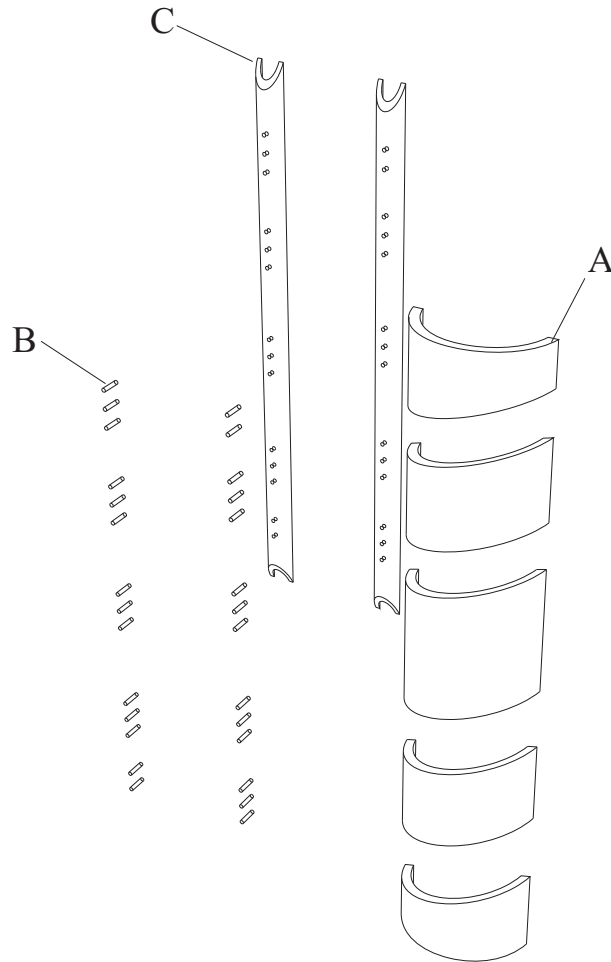

| | | |
|--------------------------------|------------------------------------|--------------------|
| Pieza: | Línea: | ESC. (Cm):1:10 PL. |
| Nombre: Despiece Iluminaria 4. | Referencia: | |
| Oficio: Guadua | Materia Prima: Guadua y pergamino. | |
| Técnica: Corte y ensamble | | |



| |
|------------------------|
| Proceso de Producción: |
| |
| |
| |
| |
| |
| |
| |
| |
| |
| |

| |
|---|
| Observaciones: |
| Parte A: 5 Cortes de Guadua |
| Parte B: 28 madera de Diam = .5 cms * 1.5 |
| Parte C: 2 Cortes de Guadua |
| |
| |
| |
| |
| |
| |
| |
| |

| | |
|-------------------------------------|-------------------------|
| Responsable: Diana Marcela Giraldo. | Fecha: Mayo 26 del 2006 |
|-------------------------------------|-------------------------|

Referente(s)

Muestra
 Línea
 Empaque

| | | | | |
|---|--|--|-----------------|---|
|  | FORMATO Ficha de Dibujo y Planos Técnicos | CODIGO: FORASD 07 FECHA: 2004 06 04 | |  |
| | | VERSION 1 | Página 10 de 14 | |

Subgerencia de Desarrollo - Centro de Diseño para la Artesanía y las Pymes

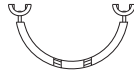

VISTA DE PLANTA

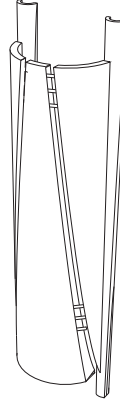

ISOMETRÍA

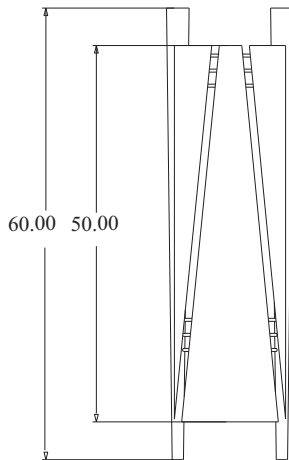

VISTA FRONTAL



VISTA LATERAL

| | | |
|---|------------------------------------|--------------------|
| Pieza: | Línea: | ESC. (Cm):1:10 PL. |
| Nombre: Planos generales - Iluminaria 5 | Referencia: | |
| Oficio: Guadua | Materia Prima: Guadua y pergamino. | |
| Técnica: Corte y ensamble | | |

| |
|------------------------|
| Proceso de Producción: |
| |
| |
| |
| |
| |
| |
| |
| |
| |

| |
|--|
| Observaciones: Vale la pena aclarar que ésta es la única iluminaria que no se basa totalmente en el plano # 1, ya que las guaduas de 3 cms de diámetro presentan un corte diferente a las de los demás, por ende en los planos siguientes se presentan planos detallados del producto. |
| |
| |
| |
| |
| |
| |
| |
| |

| | |
|-------------------------------------|-------------------------|
| Responsable: Diana Marcela Giraldo. | Fecha: Mayo 26 del 2006 |
|-------------------------------------|-------------------------|

Referente(s)

- Muestra
 Línea
 Empaque



FORMATO
Ficha de Dibujo y Planos Técnicos

CODIGO: FORASD 07

FECHA: 2004 06 04

VERSION 1

Página 11 de 14



Subgerencia de Desarrollo - Centro de Diseño para la Artesanía y las Pymes

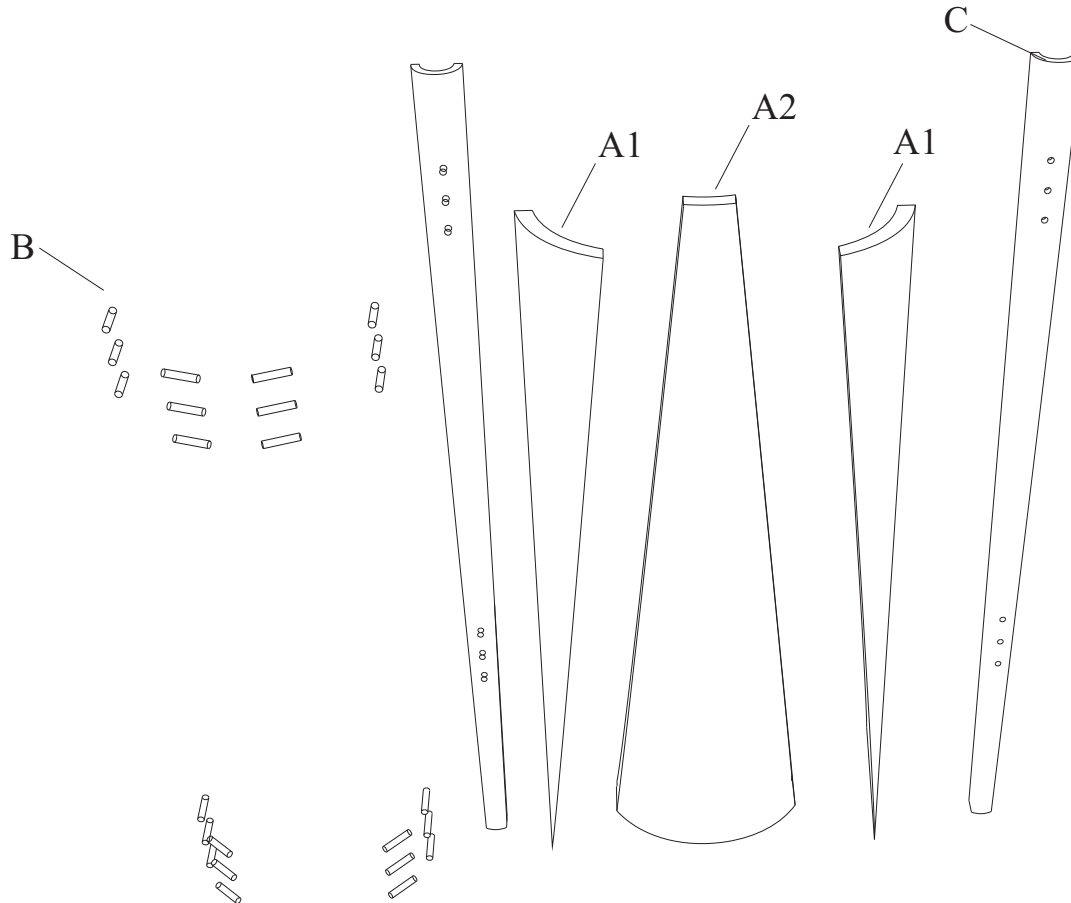

| | | |
|----------------------------------|------------------------------------|--------------------|
| Pieza: | Línea: | ESC. (Cm):1:10 PL. |
| Nombre: Despiece - Iluminaria 5. | Referencia: | |
| Oficio: Guadua | Materia Prima: Guadua y pergamino. | |
| Técnica: Corte y ensamble | | |

| |
|------------------------|
| Proceso de Producción: |
| |
| |
| |
| |
| |
| |
| |
| |
| |

| |
|---|
| Observaciones: |
| Parte A: 2 partes A1 y una A2 |
| Parte B: 24 madera de Diam = .5 cms * 1.5 |
| Parte C: 2 Cortes de Guadua |
| |
| |
| |
| |
| |
| |

| | |
|-------------------------------------|-------------------------|
| Responsable: Diana Marcela Giraldo. | Fecha: Mayo 26 del 2006 |
|-------------------------------------|-------------------------|

Referente(s)

Muestra
 Línea
 Empaque



FORMATO
Ficha de Dibujo y Planos Técnicos

CODIGO: FORASD 07

FECHA: 2004 06 04

VERSION 1

Página 12 de 14



Subgerencia de Desarrollo - Centro de Diseño para la Artesanía y las Pymes

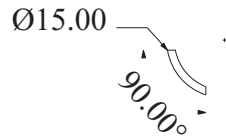

VISTA DE PLANTA



ISOMETRÍA

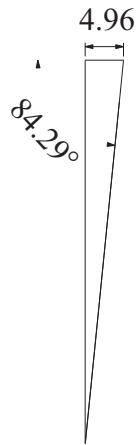

VISTA FRONTAL



VISTA LATERAL

| | | |
|-------------------------------|------------------------------------|--------------------|
| Pieza: A1. | Línea: | ESC. (Cm):1:10 PL. |
| Nombre: Pieza - Iluminaria 5. | Referencia: | |
| Oficio: Guadua | Materia Prima: Guadua y pergamino. | |
| Técnica: Corte y ensamble | | |

| |
|------------------------|
| Proceso de Producción: |
| |
| |
| |
| |
| |
| |
| |
| |
| |
| |

| |
|----------------|
| Observaciones: |
| |
| |
| |
| |
| |
| |
| |
| |
| |
| |

Responsable: Diana Marcela Giraldo. Fecha: Mayo 26 del 2006

Referente(s)

- Muestra
 Línea
 Empaque



FORMATO
Ficha de Dibujo y Planos Técnicos

CODIGO: FORASD 07

FECHA: 2004 06 04

VERSION 1

Página 13 de 14



Subgerencia de Desarrollo - Centro de Diseño para la Artesanía y las Pymes

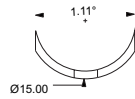

VISTA DE PLANTA

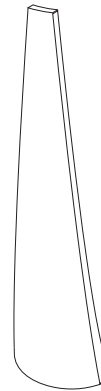

ISOMETRÍA

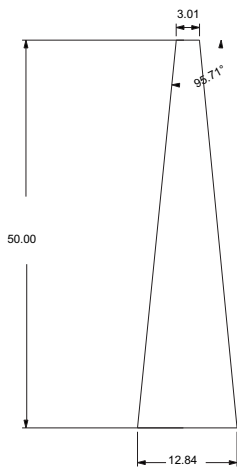

VISTA FRONTAL



VISTA LATERAL

| | | |
|-------------------------------|------------------------------------|--------------------|
| Pieza: A2. | Línea: | ESC. (Cm):1:10 PL. |
| Nombre: Pieza - Iluminaria 5. | Referencia: | |
| Oficio: Guadua | Materia Prima: Guadua y pergamino. | |
| Técnica: Corte y ensamble | | |

Proceso de Producción:

| |
|--|
| |
| |
| |
| |
| |
| |
| |
| |
| |
| |



Observaciones:

| |
|--|
| |
| |
| |
| |
| |
| |
| |
| |
| |
| |

Responsable: Diana Marcela Giraldo. Fecha: Mayo 26 del 2006

Referente(s)

- Muestra
 Línea
 Empaque

| | | | | |
|---|--|--|-----------------|---|
|  | FORMATO Ficha de Dibujo y Planos Técnicos | CODIGO: FORASD 07 FECHA: 2004 06 04 | |  |
| | | VERSION 1 | Página 13 de 14 | |

Subgerencia de Desarrollo - Centro de Diseño para la Artesanía y las Pymes

Ø3.00 

VISTA DE PLANTA

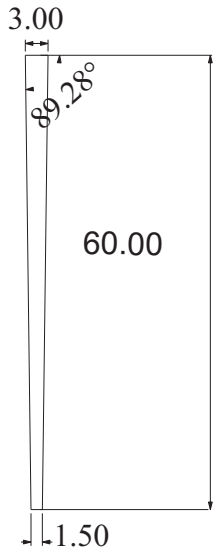

VISTA FRONTAL



ISOMETRÍA



VISTA LATERAL

| | | |
|------------------------------|------------------------------------|--------------------|
| Pieza: C | Línea: | ESC. (Cm):1:10 PL. |
| Nombre: Pieza - Iluminaria 5 | Referencia: | |
| Oficio: Guadua | Materia Prima: Guadua y pergamino. | |
| Técnica: Corte y ensamble | | |

Proceso de Producción:

| |
|--|
| |
| |
| |
| |
| |
| |
| |
| |
| |
| |

Observaciones:

| |
|--|
| |
| |
| |
| |
| |
| |
| |
| |
| |
| |

Responsable: Diana Marcela Giraldo. Fecha: Mayo 26 del 2006

Referente(s)

- Muestra
 Línea
 Empaque