

Programa Nacional de Conformacion de Cadenas Productivas para el Sector Artesanal

Estructuración de la Cadena Productiva de la Sericultura en el departamento del Cauca

**ASESORIA EN DISEÑO Y ASISTENCIA TECNICA PARA
GENERAR MAYOR EFICIENCIA Y ESTANDARIZACION
DEL PRODUCTO LAS COMUNIDADES ARTESANALES
QUE TRABAJAN LA SERICULTURA EN EL CAUCA**

*Anexo
Fichas de dibujo plano*

**Liz Adriana Fetiva
Eduée Marcial Pérez
Asesores**





FORMATO

Ficha de
Dibujo y Planos
Técnicos

CODIGO: FORASD 07

FECHA: 2004 06 04



VERSION 1

Página 1 de 2

Subgerencia de Desarrollo - Centro de Diseño para la Artesanía y las Pymes

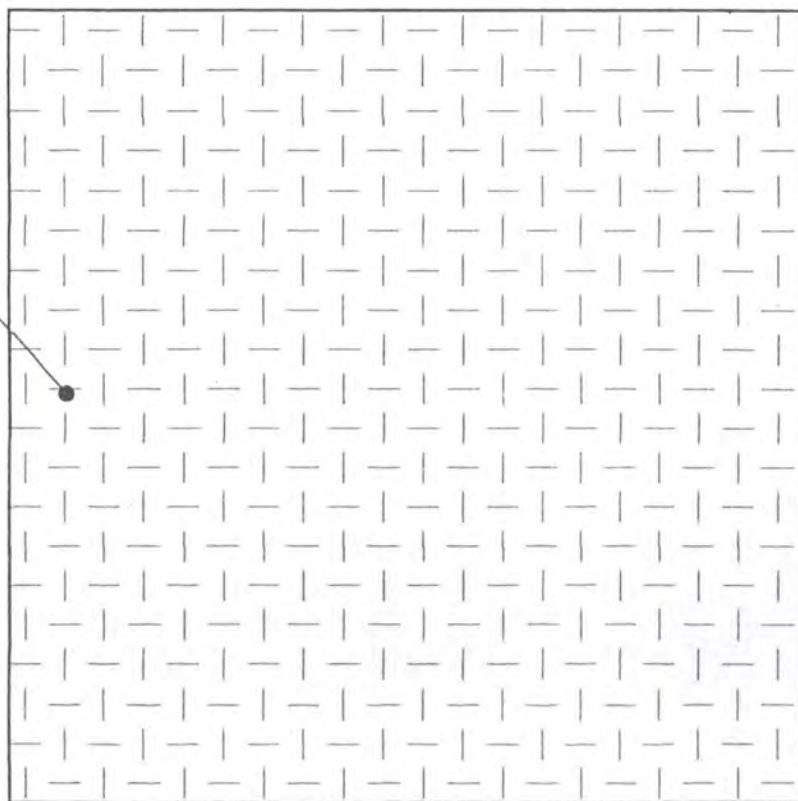

LA CONFECCION	Artesano: MARIA EUGENIA COQUE
ME01	Grupo: HITESEDAS
VEDURÍA	Departamento: CAUCA
TELAR HORIZONTAL	Ciudad: TIMBIO
Sim: SEDA - VISCOSA	Localidad / vereda: EL ALTILLO
Hecho a mano Si <input type="checkbox"/> No <input checked="" type="checkbox"/>	Resguardo:

es Generales:	Producción mes: 50MTS
SEGÚN PEDIDO	Precio en Bogota: PROMEDIO
130	Unitario \$ 130.000
	Por mayor \$

ones: TELAR HORIZONTAL URDIDO EN VISCOSA, PEINE 80, COMPOSICIÓN 100 %
A, TEJIDO TAFETÁN, BUENA CONFECCION, CHAQUETERIA, PANTALONERIA, FALDAS, CIA MULTICOLOR.
CIÓN GENERAL 80% SEDA, 20% VISCOSA.

ble: EDUEE MARCIAL PEREZ	Fecha: 07/07/04
--------------------------	-----------------

Referente(s) Muestra Línea Paquete



FORMATO

Ficha de Dibujo y Planos Técnicos

CODIGO: FORASD 07

FECHA: 2004 06 04

VERSION 1

Página 1 de 2



Subgerencia de Desarrollo - Centro de Diseño para la Artesanía y las Pymes

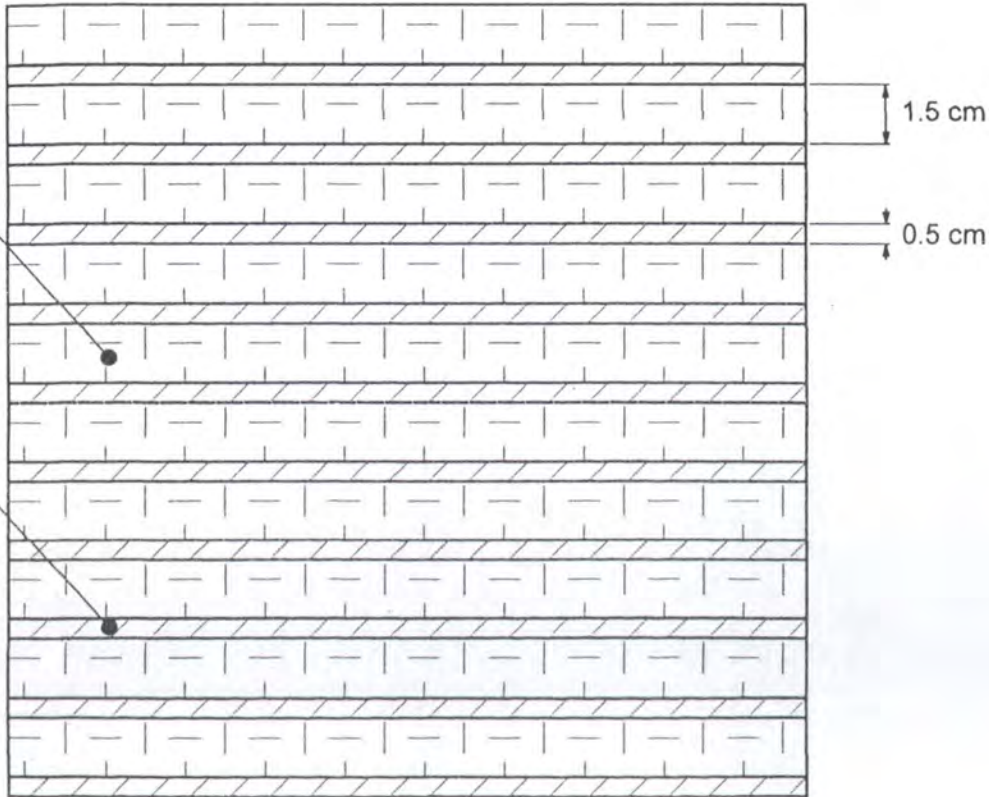

LA CONFECCION	Artesano: MARIA EUGENIA COQUE
TE02	Grupo: HITESEDAS
VEDURIA	Departamento: CAUCA
TELAR HORIZONTAL	Ciudad: TIMBIO
Material: SEDA - VISCOSA	Localidad / vereda: EL ALTILLO
Hecho a mano <input type="checkbox"/> Sí <input type="checkbox"/> No <input checked="" type="checkbox"/>	Resguardo:

Características Generales:	Producción mes: 50MTS
SEGÚN PEDIDO	Precio en Bogota: PROMEDIO
130	Unitario \$ 130.000
	Por mayor \$

Características: TELAR HORIZONTAL URDIDO EN VISCOSA, PEINE 80, COMPOSICIÓN 100 %
 A, TEJIDO TAFETÁN - SARGA, BUENA CONFECCIÓN, CHAQUETERIA, PANTALONERIA,
 APARIENCIA MULTICOLOR, RAYAS.
 COMPOSICIÓN GENERAL 80% SEDA, 20% VISCOSA.

Elaborado por: EDUEE MARCIAL PEREZ Fecha: 07/07/04

Referente(s) Muestra Línea Empaque



FORMATO

Ficha de
Dibujo y Planos
Técnicos

CODIGO: FORASD 07

FECHA: 2004 06 04



VERSION 1

Página 1 de 2

Subgerencia de Desarrollo - Centro de Diseño para la Artesanía y las Pymes

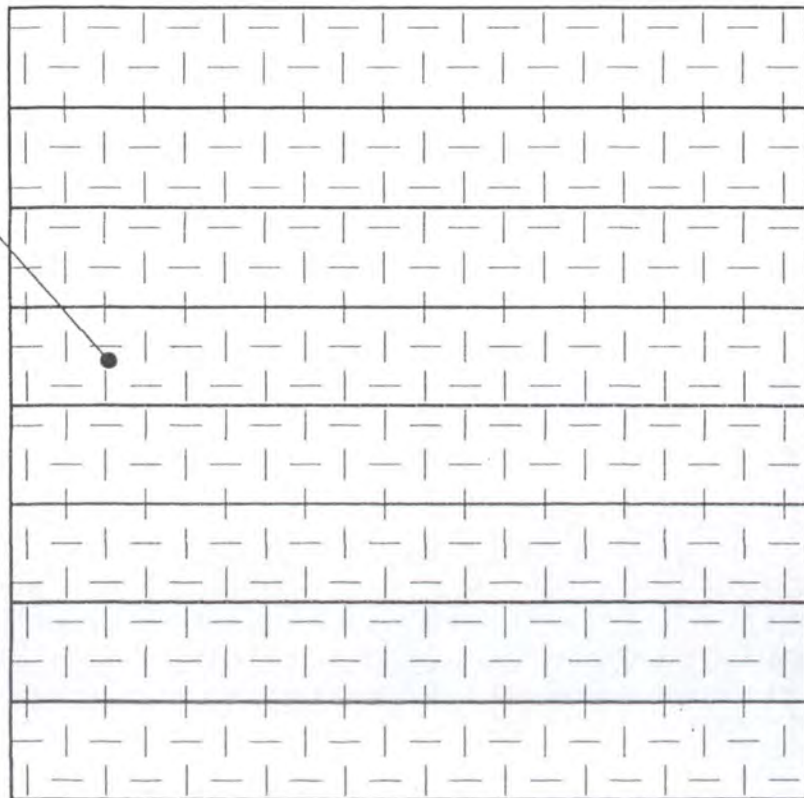

1 cm

TELA CONFECCION	Artesano: MARIA EUGENIA COQUE
ME03	Grupo: HITESEDAS
TEJEDURÍA	Departamento: CAUCA
TELAR HORIZONTAL	Ciudad: TIMBIO
Prima: SEDA - VISCOSA	Localidad / vereda: EL ALTILLO
Hecho a mano Si <input type="checkbox"/> No <input checked="" type="checkbox"/>	Resguardo:

Condiciones Generales:	Producción mes: 50MTS
n) SEGÚN PEDIDO	Precio en Bogota: PROMEDIO
m) 130	Unitario \$ 130.000
	Por mayor \$

Condiciones: TELAR HORIZONTAL URDIDO EN VISCOSA, PEINE 80, COMPOSICIÓN 100 %	
TELA, TEJIDO TAFETÁN - RAYAS, BUENA CONFECCIÓN, CAMISERÍA, FALDAS, CAMISAS, CAMISETAS, VESTIMENTA RAYAS.	
COMPOSICIÓN GENERAL 80% SEDA, 20% VISCOSA.	

Elaborado por: EDUEE MARCIAL PEREZ	Fecha: 07/07/04
------------------------------------	-----------------

Referente(s) Muestra Línea Paquete



FORMATO

CODIGO: FORASD 07

Ficha de
Dibujo y Planos
Técnicos

FECHA: 2004 06 04



VERSION 1

Página 1 de 2

Subgerencia de Desarrollo - Centro de Diseño para la Artesanía y las Pymes

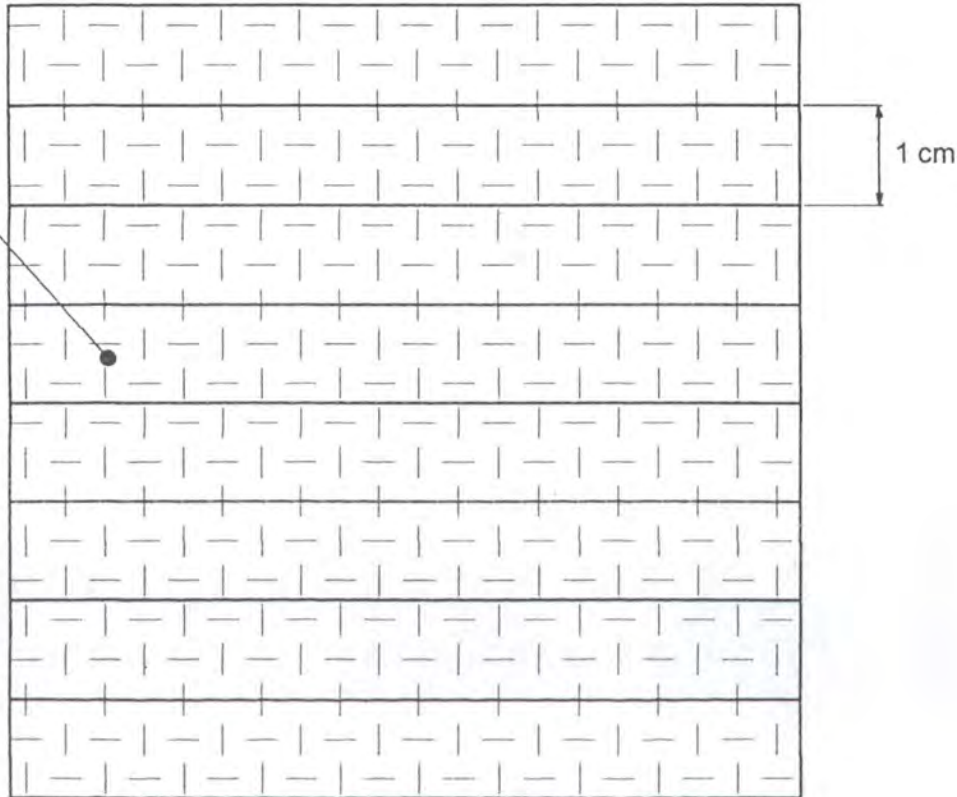

LA CONFECCION	Artesano: MARIA EUGENIA COQUE
ME04	Grupo: HITESEDAS
TEJEDURÍA	Departamento: CAUCA
TELAR HORIZONTAL	Ciudad: TIMBIO
Prima: SEDA - VISCOSA	Localidad / vereda: EL ALTILLO
Hecho a mano Si <input type="checkbox"/> No <input checked="" type="checkbox"/>	Resguardo:

Condiciones Generales:	Producción mes: 50MTS
m) SEGÚN PEDIDO	Precio en Bogota: PROMEDIO
m) 130	Unitario \$ 130.000
	Por mayor \$

Condiciones: TELAR HORIZONTAL URDIDO EN VISCOSA, PEINE 80, COMPOSICIÓN 100 %	
MA, TEJIDO TAFETÁN - RAYAS, BUENA CONFECCION, CAMISERÍA ,FALDAS,	
PRESENCIA RAYAS.	
COMPOSICIÓN GENERAL 80% SEDA, 20% VISCOSA.	

Elaborado por: EDUEE MARCIAL PEREZ	Fecha: 07/07/04
------------------------------------	-----------------

Referente(s) Muestra Línea Paquete



FORMATO

CODIGO: FORASD 07

Ficha de
Dibujo y Planos
Técnicos

FECHA: 2004 06 04



VERSION 1

Página 1 de 2

Subgerencia de Desarrollo - Centro de Diseño para la Artesanía y las Pymes

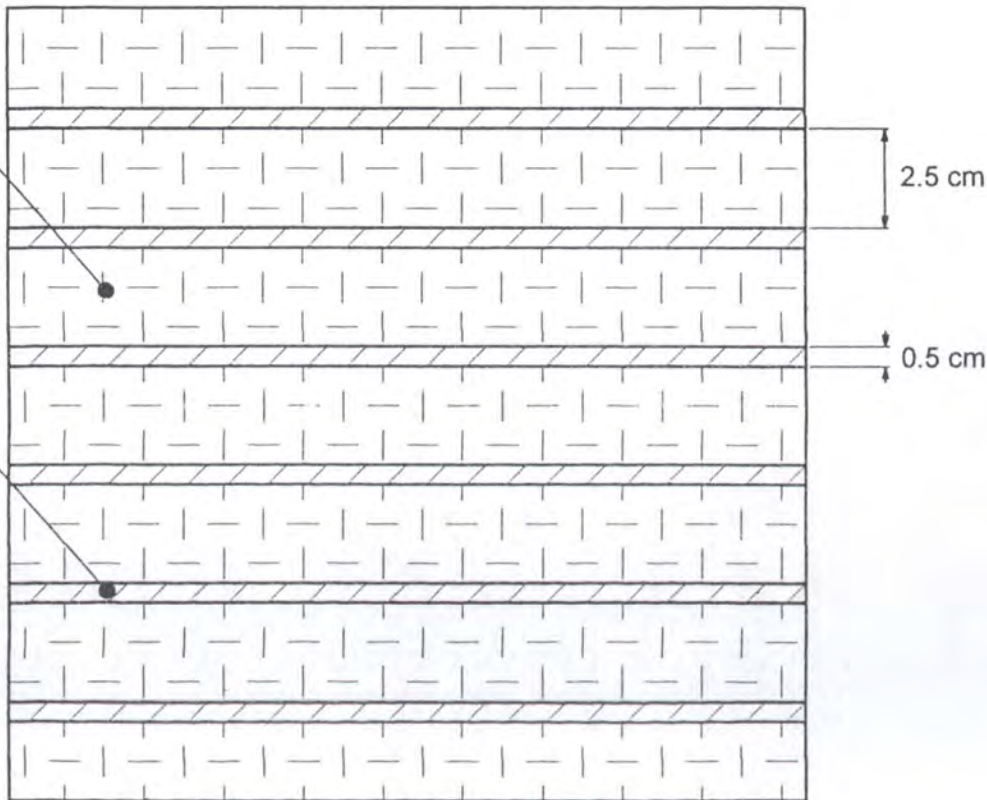

TELA CONFECCION	Artesano: MARIA EUGENIA COQUE
ME05	Grupo: HITESEDAS
TEJEDURIA	Departamento: CAUCA
TELAR HORIZONTAL	Ciudad: TIMBIO
Prima: SEDA - VISCOSA	Localidad / vereda: EL ALTILLO
Hecho a mano <input type="checkbox"/> SI <input checked="" type="checkbox"/> No	Resguardo:
Condiciones Generales:	Producción mes: 50MTS
(m) SEGÚN PEDIDO	Precio en Bogota: PROMEDIO
(cm) 130	Unitario \$ 130.000
	Por mayor \$

Condiciones: TELAR HORIZONTAL URDIDO EN VISCOSA, PEINE 80, COMPOSICIÓN 90 %
 ALGODÓN EN TRAMA, TEJIDO TAFETÁN - SARGA RAYAS, BUENA CONFECCIÓN,
 SERIA
 S, APARIENCIA RAYAS.
 COMPOSICIÓN GENERAL 60% SEDA, 30% VISCOSA, 10 % ALGODÓN.

Elaborado por: EDUEE MARCIAL PEREZ Fecha: 07/07/04

Referente(s) Muestra Línea Paquete



FORMATO

Ficha de
Dibujo y Planos
Técnicos

CODIGO: FORASD 07

FECHA: 2004 06 04

VERSION 1

Página 1 de 2



Subgerencia de Desarrollo - Centro de Diseño para la Artesanía y las Pymes

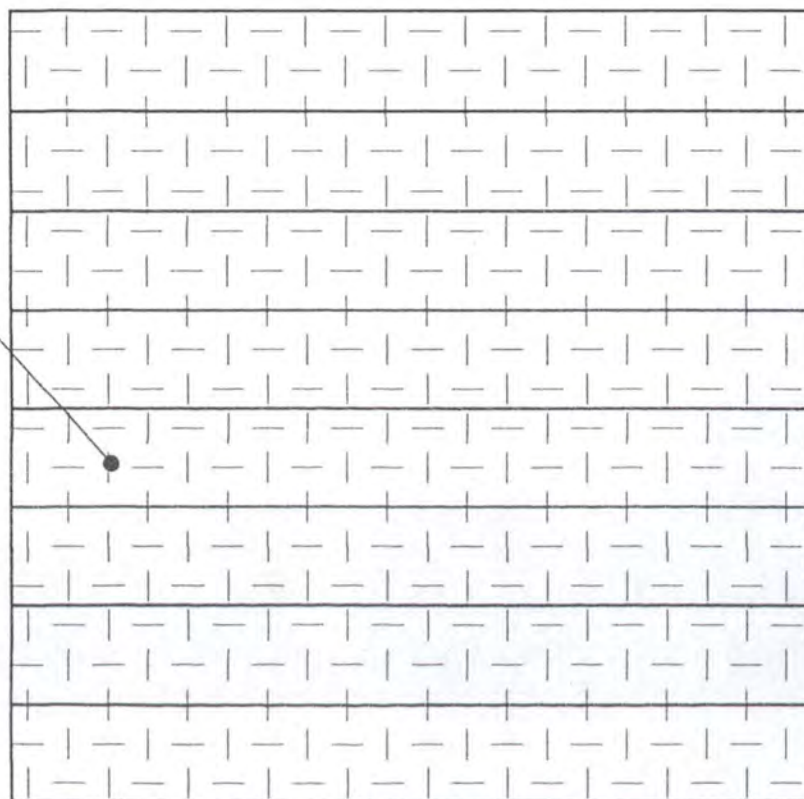

10 cm

LA CONFECCION	Artesano: MARIA EUGENIA COQUE
ME06	Grupo: HITESEDAS
TEJEDURÍA	Departamento: CAUCA
TELAR HORIZONTAL	Ciudad: TIMBIO
Orima: SEDA - VISCOSA	Localidad / vereda: EL ALTILLO
Hecho a mano <input type="checkbox"/> Sí <input checked="" type="checkbox"/> No	Resguardo:

Características Generales:	Producción mes: 50MTS
SEGÚN PEDIDO	Precio en Bogota: PROMEDIO
h) 130	Unitario \$ 130.000
	Por mayor \$

Características:	TELAR HORIZONTAL URDIDO EN VISCOSA, PEINE 80, COMPOSICIÓN 90 %
MODÓN EN TRAMA, TEJIDO TAFETÁN, BUENA CONFECCIÓN, CAMISERÍA	
APARIENCIA RAYAS.	
COMPOSICIÓN GENERAL 60% SEDA, 30% VISCOSA, 10 % ALGODÓN.	

Elaborado por: EDUEE MARCIAL PEREZ	Fecha: 07/07/04
------------------------------------	-----------------

Referente(s) Muestra Línea Paquete



FORMATO

CODIGO: FORASD 07

Ficha de Dibujo y Planos Técnicos

FECHA: 2004 06 04



VERSION 1

Página 1 de 2

Subgerencia de Desarrollo - Centro de Diseño para la Artesanía y las Pymes

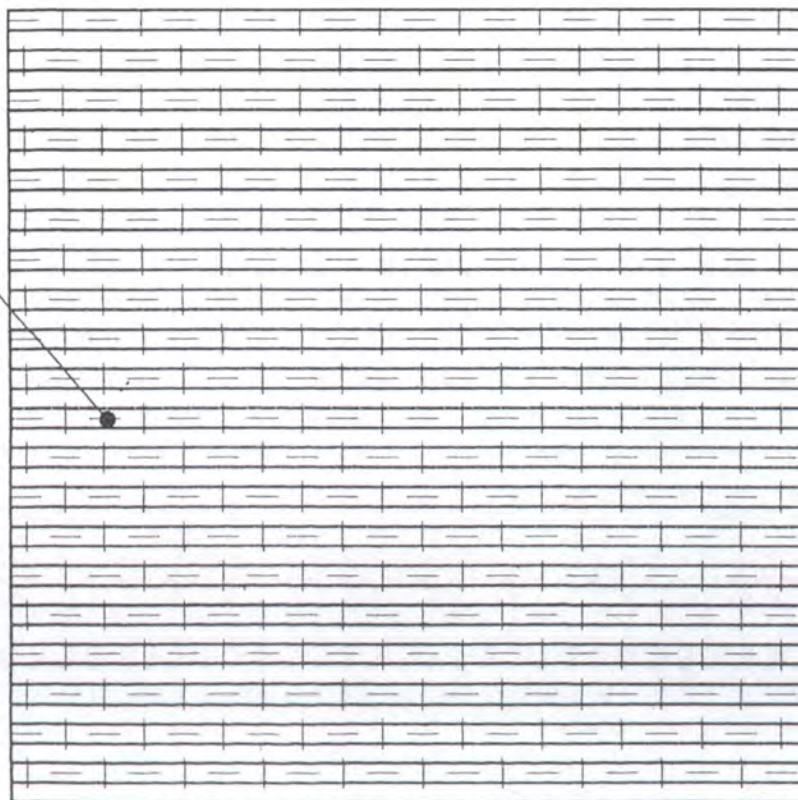

0.5 cm

tafetán

Nombre: TELA CONFECCION	Artesano: MARIA EUGENIA COQUE
Código: ME07	Grupo: HITESEDAS
Técnica: TEJEDURÍA	Departamento: CAUCA
Técnica: TELAR HORIZONTAL	Ciudad: TIMBIO
Materia Prima: SEDA - VISCOSA	Localidad / vereda: EL ALTILLO
Elaborado Hecho a mano <input type="checkbox"/> Sí <input checked="" type="checkbox"/> No	Resguardo:

Dimensiones Generales:	Producción mes: 50MTS
Alargado(cm) SEGÚN PEDIDO	Precio en Bogota: PROMEDIO
Ancho(cm) 130	Unitario \$ 130.000
Alto(cm)	Por mayor \$

Observaciones: TELAR HORIZONTAL URDIDO EN VISCOSA, PEINE 80, COMPOSICIÓN 95 % SEDA
95% LYCRA EN TRAMA, TEJIDO TAFETÁN, BUENA CONFECCIÓN, CAMISERÍA
ALDAS, APARIENCIA RAYAS.
COMPOSICIÓN GENERAL 68% SEDA, 30% VISCOSA, 2 % LYCRA.

Responsable: EDUEE MARCIAL PEREZ Fecha: 07/07/04

Referente(s) Muestra Línea Paquete



FORMATO

Ficha de Dibujo y Planos Técnicos

CODIGO: FORASD 07

FECHA: 2004 06 04



VERSION 1

Página 1 de 2

Subgerencia de Desarrollo - Centro de Diseño para la Artesanía y las Pymes

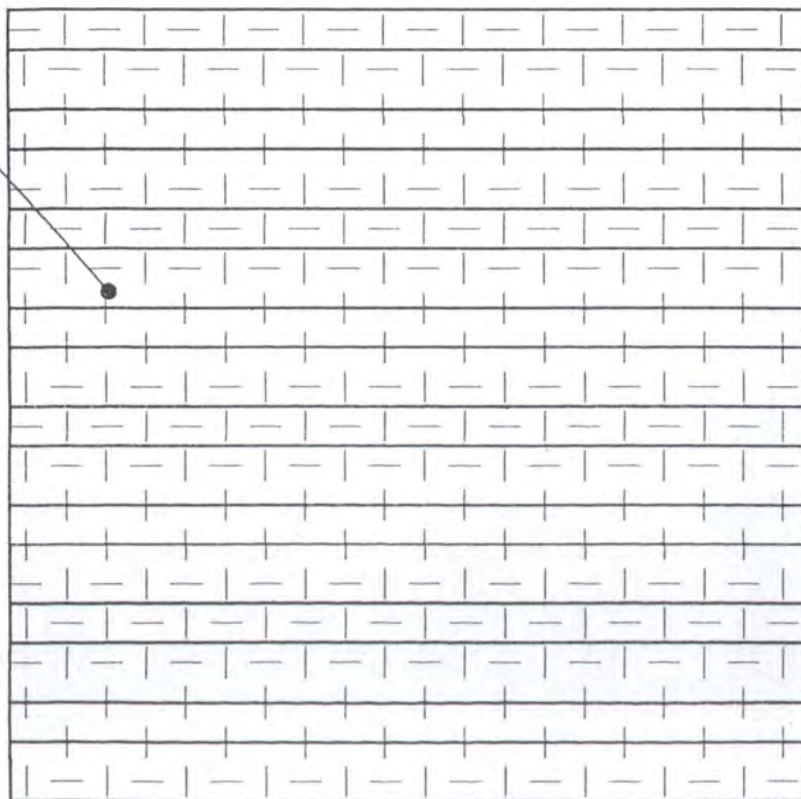

LA CONFECCION	Artesano: MARIA EUGENIA COQUE
ME08	Grupo: HITESEDAS
JEDURÍA	Departamento: CAUCA
TELAR HORIZONTAL	Ciudad: TIMBIO
rima: SEDA - VISCOSA	Localidad / vereda: EL ALTILLO
o Hecho a mano <input type="checkbox"/> Sí <input checked="" type="checkbox"/> No	Resguardo:

nes Generales:	Producción mes: 50MTS
) SEGÚN PEDIDO	Precio en Bogota: PROMEDIO
) 130	Unitario \$ 130.000
	Por mayor \$

ones: TELAR HORIZONTAL URDIDO EN VISCOSA, PEINE 80, COMPOSICIÓN 95 %
TATO EN TRAMA, TEJIDO TAFETÁN, BUENA CONFECCIÓN, CAMISERÍA
APARIENCIA RAYAS.
CIÓN GENERAL 68% SEDA, 30% VISCOSA, 2 % ACETATO.

ble: EDUEE MARCIAL PEREZ	Fecha: 07/07/04
--------------------------	-----------------

Referente(s) Muestra Línea empaque



FORMATO

Ficha de Dibujo y Planos Técnicos

CODIGO: FORASD 07

FECHA: 2004 06 04



VERSION 1

Página 1 de 2

Subgerencia de Desarrollo - Centro de Diseño para la Artesanía y las Pymes

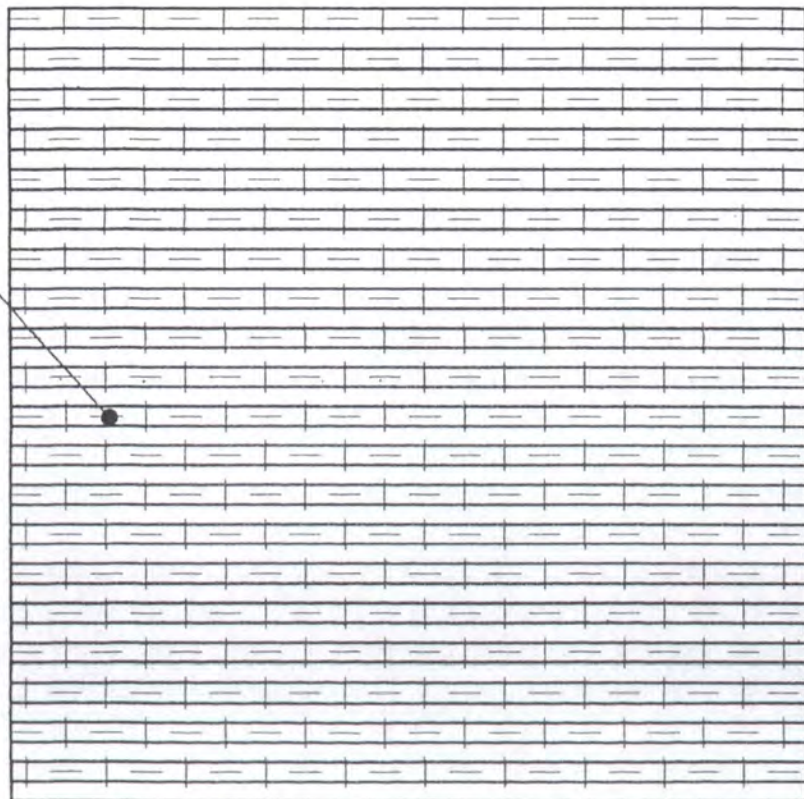

LA CONFECCION	Artesano: MARIA EUGENIA COQUE
ME09	Grupo: HITESEDAS
TEJEDURÍA	Departamento: CAUCA
TELAR HORIZONTAL	Ciudad: TIMBIO
Material: SEDA - VISCOSA	Localidad / vereda: EL ALTILLO
Hecho a mano <input type="checkbox"/> Si <input type="checkbox"/> No <input checked="" type="checkbox"/>	Resguardo:

Características Generales:	Producción mes: 50MTS
SEGUIN PEDIDO	Precio en Bogota: PROMEDIO
130	Unitario \$ 130.000
	Por mayor \$

Características: TELAR HORIZONTAL URDIDO EN VISCOSA, PEINE 80, COMPOSICIÓN 98 %
 DON EN TRAMA, TEJIDO TAFETÁN, BUENA CONFECCIÓN, CAMISERÍA
 APARIENCIA RAYAS.
 COMPOSICIÓN GENERAL 68% SEDA, 30% VISCOSA, 2 % ACETATO.

Elaborado por: EDUEE MARCIAL PEREZ Fecha: 07/07/04

Referente(s) Muestra Línea Empaque



FORMATO

Ficha de Dibujo y Planos Técnicos

CODIGO: FORASD 07

FECHA: 2004 06 04



VERSION 1

Página 1 de 2

Administración de Desarrollo - Centro de Diseño para la Artesanía y las Pymes

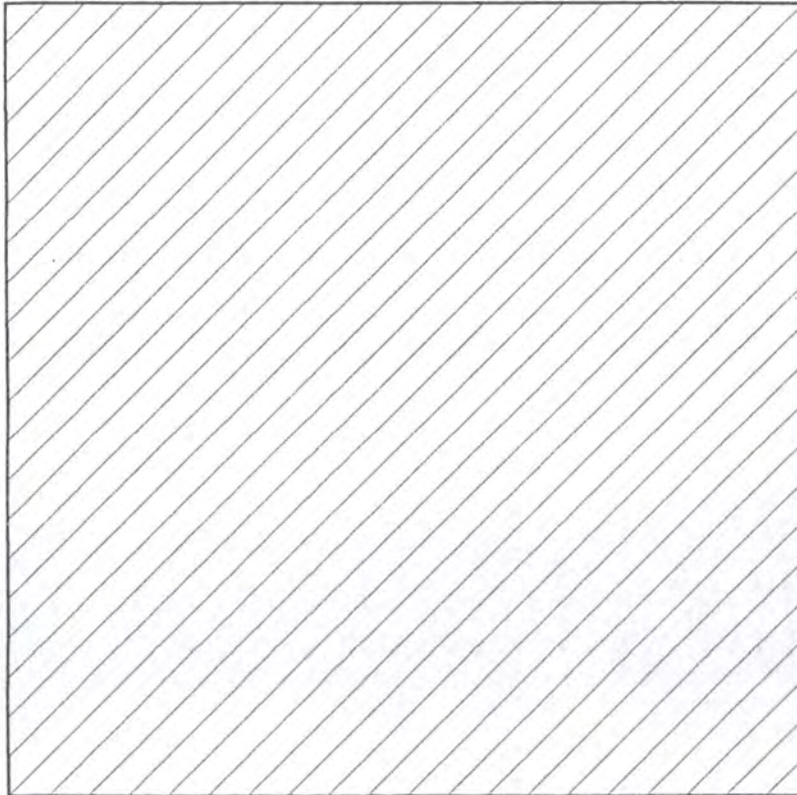

CONFECCION	Artesano: MARIA EUGENIA COQUE
E10	Grupo: HITESEDAS
EDURÍA	Departamento: CAUCA
TELAR HORIZONTAL	Ciudad: TIMBIO
Material: SEDA - VISCOSA	Localidad / vereda: EL ALTILLO
Hecho a mano Si <input type="checkbox"/> No <input checked="" type="checkbox"/>	Resguardo:

Características Generales:	Producción mes: 50MTS
SEGÚN PEDIDO	Precio en Bogota: PROMEDIO
130	Unitario \$ 130.000
	Por mayor \$

Características: TELAR HORIZONTAL URDIDO EN VISCOSA, PEINE 80, COMPOSICIÓN 100 %	
, TEJIDO SARGA, BUENA CONFECCIÓN, CAMISERÍA , PANTALONERIA	
COMPOSICIÓN GENERAL 70% SEDA, 30% VISCOSA,	

Elaborado por: EDUEE MARCIAL PEREZ	Fecha: 07/07/04
------------------------------------	-----------------

Referente(s) Muestra Línea Paquete



FORMATO

CODIGO: FORASD 07



Ficha de Dibujo y Planos Técnicos

FECHA: 2004 06 04

VERSION 1

Página 1 de 2

Subgerencia de Desarrollo - Centro de Diseño para la Artesanía y las Pymes

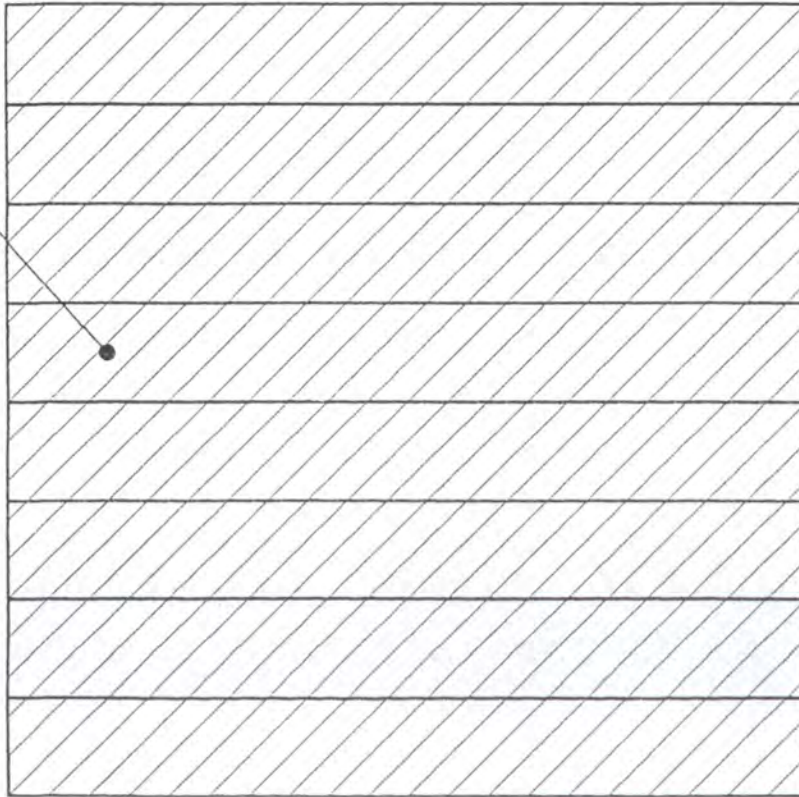

???' cm

TELA CONFECCION	Artesano: MARIA EUGENIA COQUE
re: ME11	Grupo: HITESEDAS
TEJEDURIA	Departamento: CAUCA
ca: TELAR HORIZONTAL	Ciudad: TIMBIO
la Prima: SEDA - VISCOSA	Localidad / vereda: EL ALTILLO
Estado Hecho a mano Si <input type="checkbox"/> No <input checked="" type="checkbox"/>	Resguardo:

Dimensiones Generales:	Producción mes: 50MTS
(cm) SEGÚN PEDIDO	Precio en Bogota: PROMEDIO
(cm) 130	Unitario \$ 130.000
(m)	Por mayor \$

Observaciones: TELAR HORIZONTAL URDIDO EN VISCOSA, PEINE 80, COMPOSICIÓN 100 %
RAMA, TEJIDO SARGA, BUENA CONFECCIÓN, CAMISERÍA , PANTALONERIA
AS.
POSICIÓN GENERAL 70% SEDA, 30% VISCOSA,

Responsable: EDUEE MARCIAL PEREZ Fecha: 07/07/04

Referente(s) Muestra Línea Paquete



FORMATO

Ficha de
Dibujo y Planos
Técnicos

CODIGO: FORASD 07

FECHA: 2004 06 04



VERSION 1

Página 1 de 2

Subgerencia de Desarrollo - Centro de Diseño para la Artesanía y las Pymes

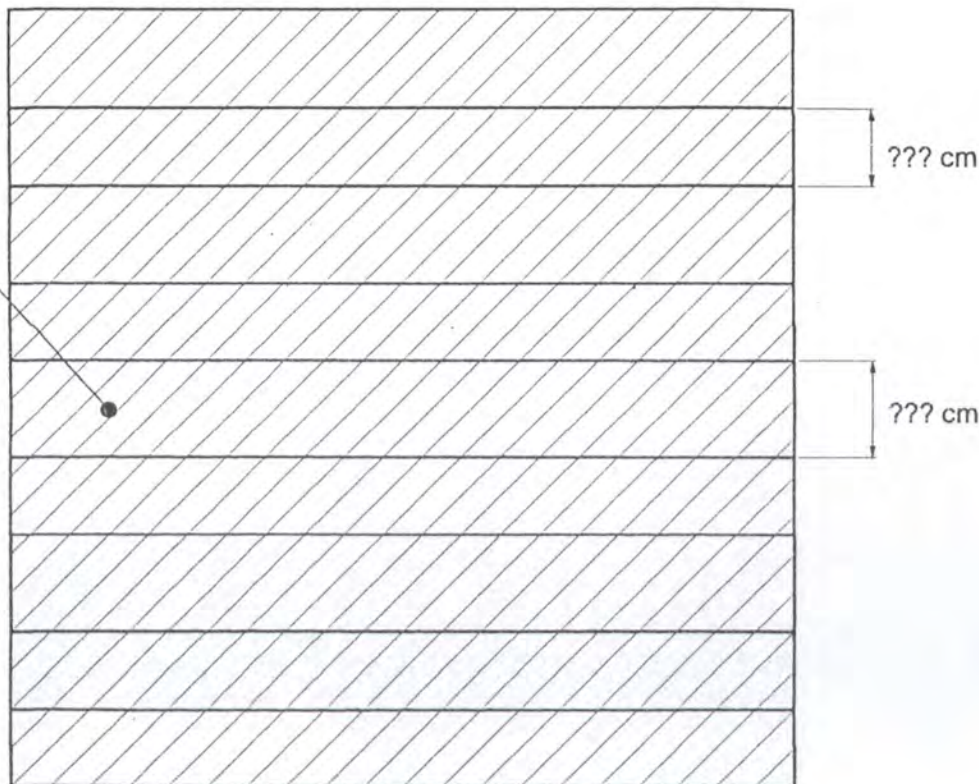

TELA CONFECCION	Artesano: MARIA EUGENIA COQUE
ME12	Grupo: HITESEDAS
TEJEDURÍA	Departamento: CAUCA
TELAR HORIZONTAL	Ciudad: TIMBIO
Prima: SEDA - VISCOSA	Localidad / vereda: EL ALTILLO
Hecho a mano Si <input type="checkbox"/> No <input checked="" type="checkbox"/>	Resguardo:
Condiciones Generales:	Producción mes: 50MTS
m) SEGÚN PEDIDO	Precio en Bogota: PROMEDIO
cm) 130	Unitario \$ 130.000
	Por mayor \$

Condiciones: TELAR HORIZONTAL URDIDO EN VISCOSA, PEINE 80, COMPOSICIÓN 100 %

MA, TEJIDO SARGA, BUENA CONFECCIÓN, CAMISERÍA, PANTALONERIA

COMPOSICIÓN GENERAL 70% SEDA, 30% VISCOSA,

Elaborado por: EDUEE MARCIAL PEREZ

Fecha: 07/07/04

Referente(s)

Muestra



Línea



Empaque



FORASD 08 Ficha de



FORMATO

Ficha de Dibujo y Planos Técnicos

CODIGO: FORASD 07

FECHA: 2004 06 04



VERSION 1

Página 1 de 2

Subgerencia de Desarrollo - Centro de Diseño para la Artesanía y las Pymes

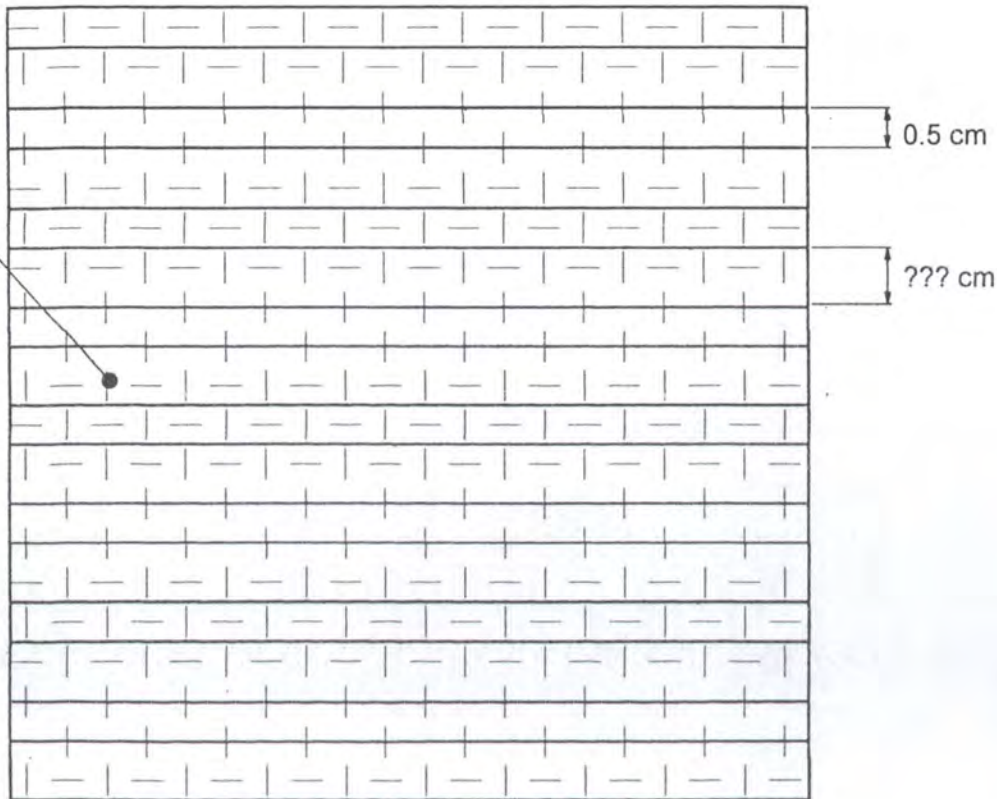

LA CONFECCION	Artesano: MARIA EUGENIA COQUE
ME13	Grupo: HITESEDAS
TEJEDURÍA	Departamento: CAUCA
TELAR HORIZONTAL	Ciudad: TIMBIO
Material: SEDA - VISCOSA	Localidad / vereda: EL ALTILLO
Hecho a mano Si <input type="checkbox"/> No <input checked="" type="checkbox"/>	Resguardo:

Características Generales:	Producción mes: 50MTS
SEGÚN PEDIDO	Precio en Bogota: PROMEDIO
130	Unitario \$ 130.000
	Por mayor \$

Características: TELAR HORIZONTAL URDIDO EN VISCOSA, PEINE 80, COMPOSICIÓN 98 %	
CONDICIÓN EN TRAMA, TEJIDO TAFETAN, BUENA CONFECCIÓN, CAMISERÍA ,	
FINANCIA	
COMPOSICIÓN GENERAL 68% SEDA, 30% VISCOSA, 2% ALGODÓN.	

Elaborado por: EDUEE MARCIAL PEREZ	Fecha: 07/07/04
------------------------------------	-----------------

Referente(s) Muestra Línea Empaque

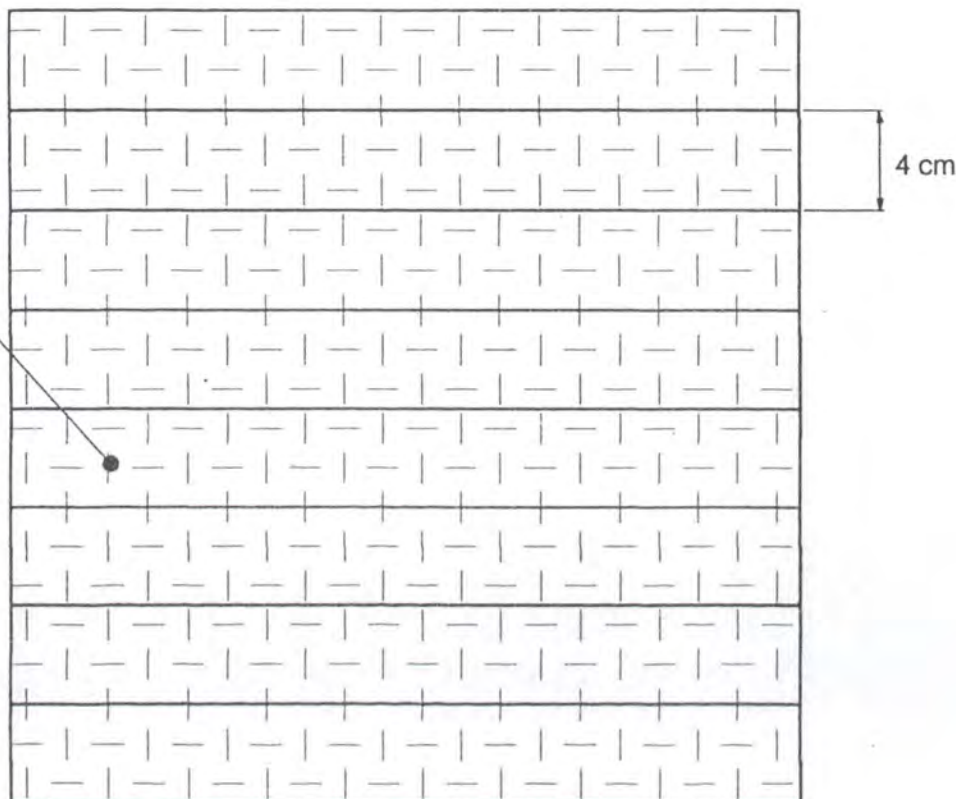

CONFECCION	Artesano: OLGA BASTIDAS
L01	Grupo: COLTESEDAS
EDURÍA	Departamento: CAUCA
TELAR HORIZONTAL	Ciudad: TIMBIO
Material: SEDA - ALGODON	Localidad / vereda:
Hecho a mano Si <input type="checkbox"/> No <input checked="" type="checkbox"/>	Resguardo:

Características Generales:	Producción mes: 50MTS
SEGÚN PEDIDO	Precio en Bogota: PROMEDIO
140	Unitario \$ 150.000 SEGÚN DIFICULTAD
	Por mayor \$

Descripción: TELAR HORIZONTAL URDIDO EN ALGODÓN, PEINE 40, COMPOSICIÓN 100% TRAMA, TEJIDO TAFETÁN, 6 CABOS DE SEDA EN DIFERENTE COLOR EN TRAMA PASADA DE SEDA MOTON CADA 4 CM. BUENA. CONFECCION . CCHAQUETERIA,

Composición GENERAL 70% SEDA, 30% ALGODÓN.

Elaborado por: EDUEE MARCIAL PEREZ	Fecha: 07/07/04
------------------------------------	-----------------

Referente(s) Muestra Línea Empaque



Gerencia de Desarrollo - Centro de Diseño para la Artesanía y las Pymes

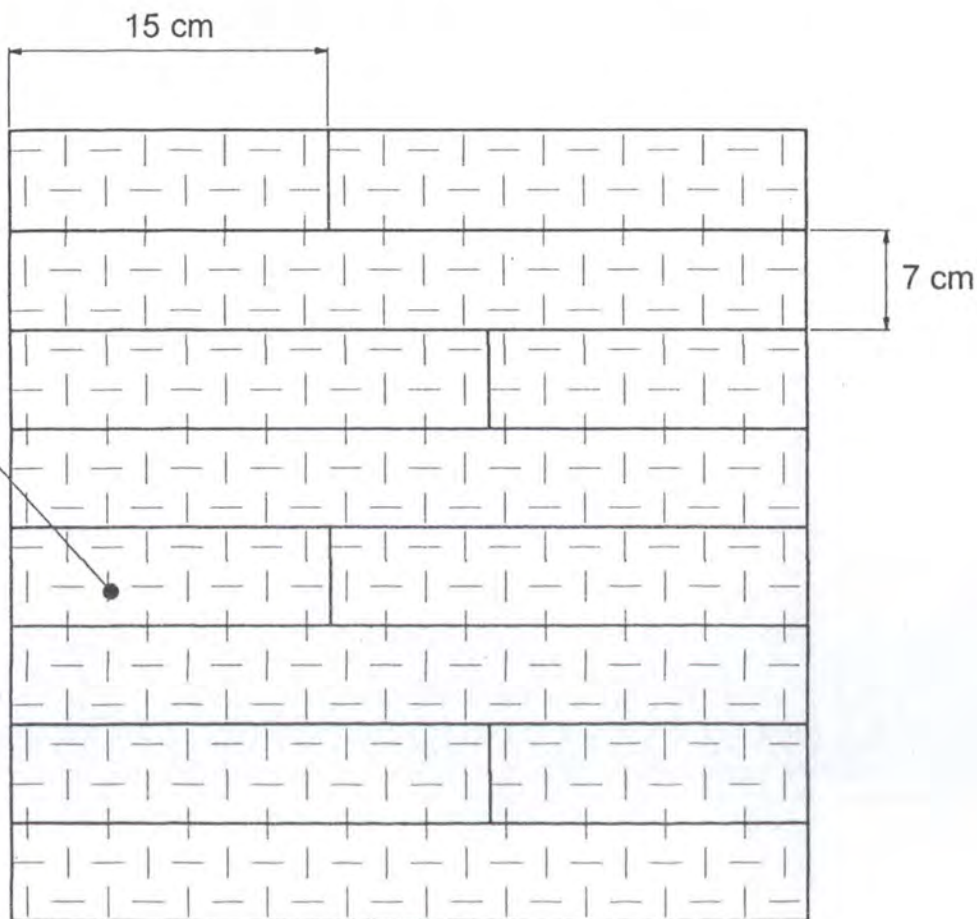

CONFECCION	Artesano: OLGA BASTIDAS
02	Grupo: COLTESEDAS
EDURÍA	Departamento: CAUCA
TELAR HORIZONTAL	Ciudad: TIMBIO
Material: SEDA - ALGODON	Localidad / vereda:
Hecho a mano Si <input type="checkbox"/> No <input checked="" type="checkbox"/>	Resguardo:

Características Generales:	Producción mes: 50MTS
SEGÚN PEDIDO	Precio en Bogotá: PROMEDIO
140	Unitario \$ 250.000 SEGÚN DIFICULTAD
	Por mayor \$

Características: TELAR HORIZONTAL URDIDO EN ALGODÓN, PEINE 40, COMPOSICIÓN 90% LANA EN TRAMA, TEJIDO TAFETÁN, BLOQUES DE 10 POR 6 CM BOUCLE EN UN COLOR CON MOTON SEDA FORMANDO EN EL TEJIDO ESCALONES, BUENA CALIDAD. CHAQUETERIA, ETC.

Composición GENERAL 88% SEDA, 30% ALGODÓN, 2% LANA.

Diseñador: EDUEE MARCIAL PEREZ Fecha: 07/07/04

Referente(s) Muestra Línea Paquete



FORMATO

Ficha de Dibujo y Planos Técnicos

CODIGO: FORASD 07

FECHA: 2004 06 04



VERSION 1

Página 1 de 2

Subgerencia de Desarrollo - Centro de Diseño para la Artesanía y las Pymes

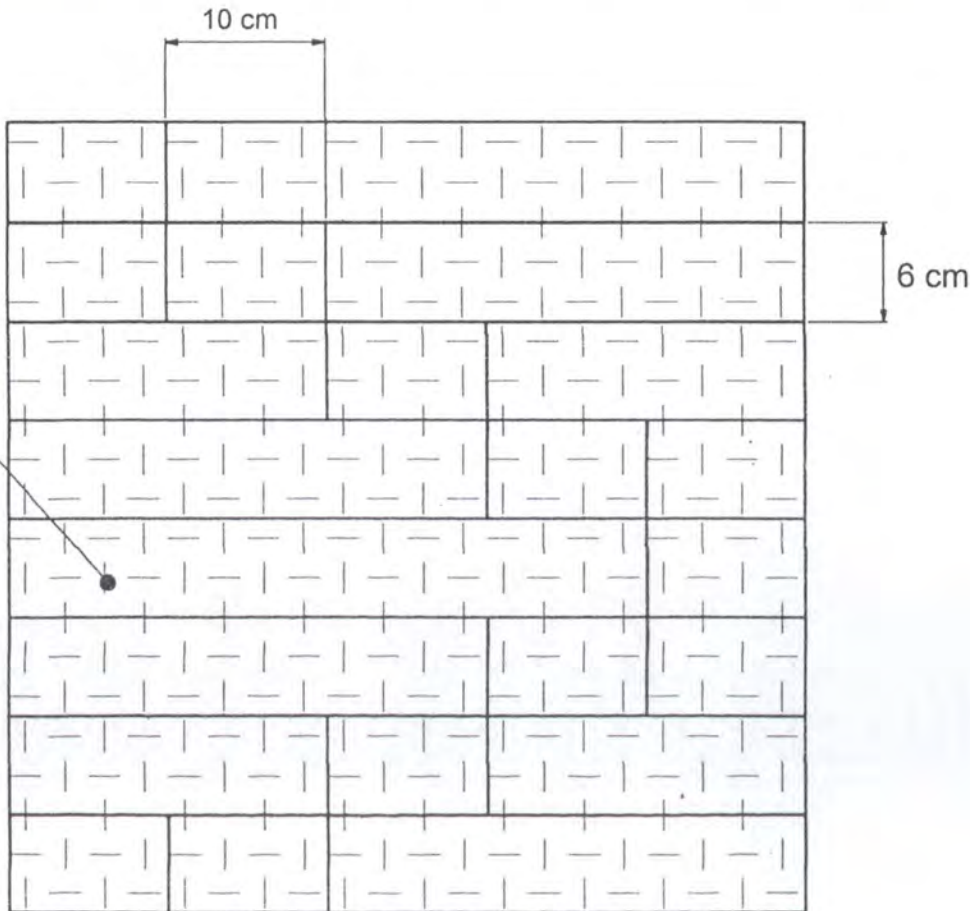

TELA CONFECCION	Artesano: OLGA BASTIDAS
OL02	Grupo: COLTESEDAS
TEJEDURÍA	Departamento: CAUCA
TELAR HORIZONTAL	Ciudad: TIMBIO
Prima: SEDA - ALGODÓN	Localidad / vereda:
Hecho a mano Si <input type="checkbox"/> No <input checked="" type="checkbox"/>	Resguardo:

Condiciones Generales:	Producción mes: 50MTS
(m) SEGÚN PEDIDO	Precio en Bogota: PROMEDIO
(cm) 140	Unitario \$ 250.000 SEGÚN DIFICULTAD
	Por mayor \$

Condiciones: TELAR HORIZONTAL URDIDO EN ALGODÓN, PEINE 40, COMPOSICIÓN 90% SEDA, 10% LANA EN TRAMA, TEJIDO TAFETÁN, BLOQUES DE 10 POR 6 CM BOUCLE EN EL TEJIDO ESCALONES, BUENA CONFECCION. CHAQUETERIA, ETC.

COMPOSICIÓN GENERAL 68% SEDA, 30% ALGODÓN, 2% LANA.

Elaborado: EDUEE MARCIAL PEREZ Fecha: 07/07/04

Referente(s) Muestra Línea empaque



FORMATO

CODIGO: FORASD 07

Ficha de Dibujo y Planos Técnicos

FECHA: 2004 06 04



VERSION 1

Página 1 de 2

Subgerencia de Desarrollo - Centro de Diseño para la Artesanía y las Pymes

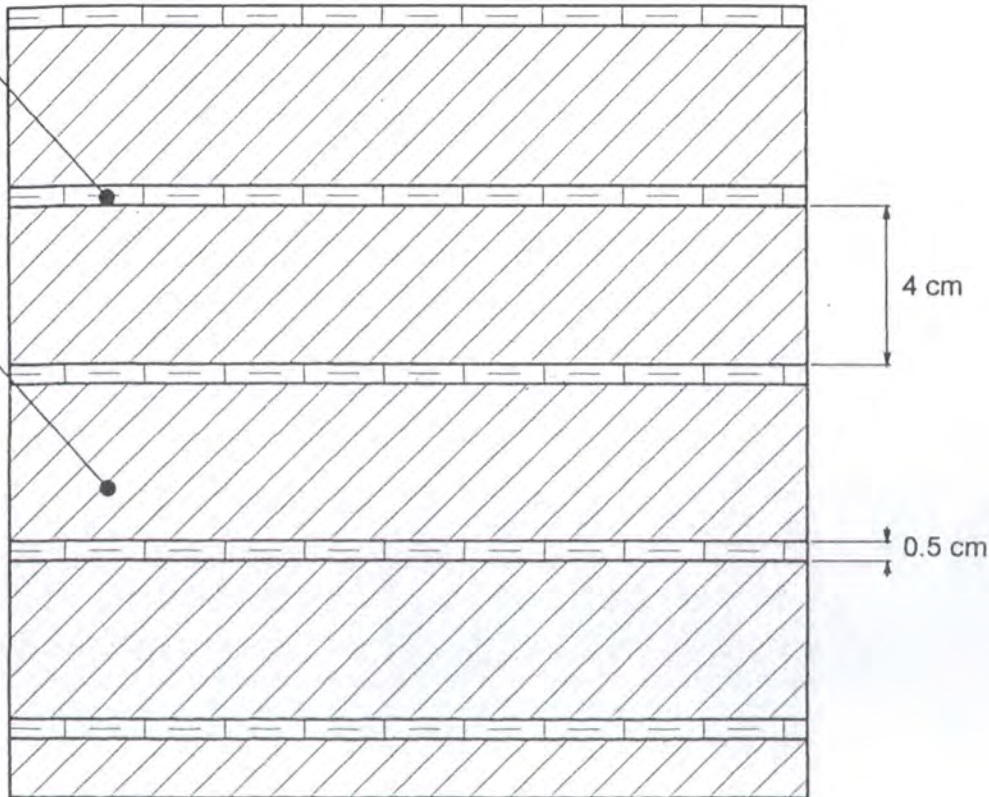

TELA CONFECCION	Artesano: OLGA BASTIDAS
Pre: OL04	Grupo: COLTESEDAS
TEJEDURÍA	Departamento: CAUCA
Ma: TELAR HORIZONTAL	Ciudad: TIMBIO
Ma Prima: SEDA - ALGODON	Localidad / vereda:
Estado Hecho a mano Si <input type="checkbox"/> No <input checked="" type="checkbox"/>	Resguardo:

Dimensiones Generales:	Producción mes: 50MTS
(cm) SEGÚN PEDIDO	Precio en Bogota: PROMEDIO
(cm) 140	Unitario \$ 140.000 SEGÚN DIFICULTAD
(m)	Por mayor \$

Características: TELAR HORIZONTAL URDIDO EN ALGODÓN, PEINE 40, COMPOSICIÓN 100% EN TRAMA, TEJIDO TAFETÁN - SARGA, BUENA CONFECCION . CHAQUETERIA, ETC.

COMPOSICIÓN GENERAL 70% SEDA, 30% ALGODÓN.

Responsable: EDUEE MARCIAL PEREZ Fecha: 07/07/04

Referente(s) Muestra Línea Empaque



FORMATO

Ficha de Dibujo y Planos Técnicos

CODIGO: FORASD 07

FECHA: 2004 06 04



VERSION 1

Página 1 de 2

Subgerencia de Desarrollo - Centro de Diseño para la Artesanía y las Pymes

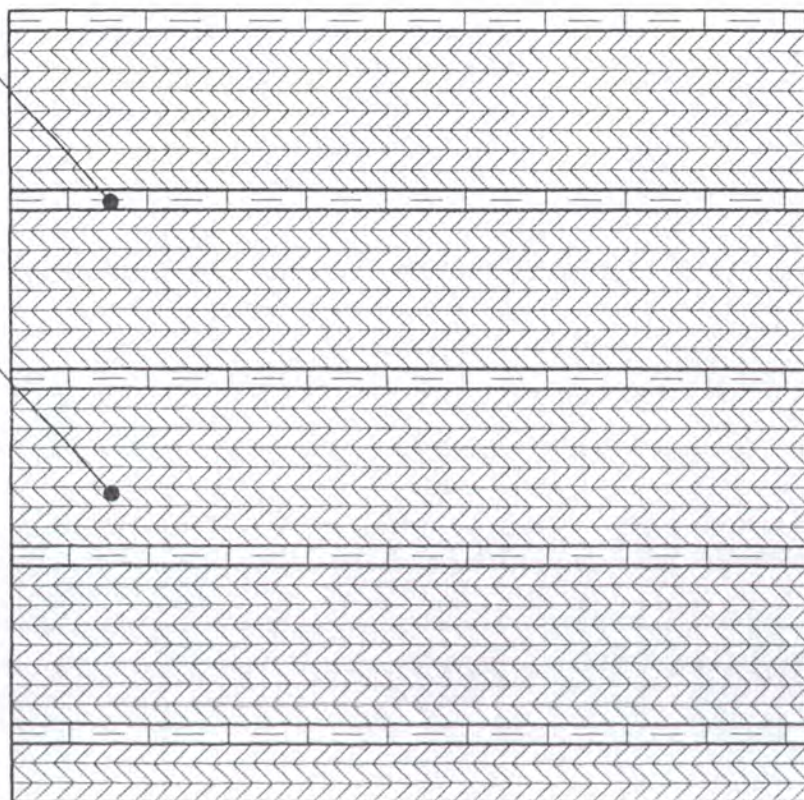

TELA CONFECCION	Artesano: OLGA BASTIDAS
Re: OL05	Grupo: COLTESEDAS
TEJEDURÍA	Departamento: CAUCA
Ma: TELAR HORIZONTAL	Ciudad: TIMBIO
Ma Prima: SEDA - ALGODON	Localidad / vereda:
Estado Hecho a mano Si <input type="checkbox"/> No <input checked="" type="checkbox"/>	Resguardo:

Condiciones Generales:	Producción mes: 50MTS
(cm) SEGÚN PEDIDO	Precio en Bogota: PROMEDIO
(cm) 140	Unitario \$ 140.000 SEGÚN DIFICULTAD
(m)	Por mayor \$

Condiciones: TELAR HORIZONTAL URDIDO EN ALGODÓN, PEÍNE 40, COMPOSICIÓN 100% EN TRAMA, TEJIDO TAFETÁN - ESPINA, BUENA CONFECCION . CHAQUETERIA, ETC.

COMPOSICIÓN GENERAL 70% SEDA, 30% ALGODÓN.

Responsable: EDUEE MARCIAL PEREZ Fecha: 07/07/04

Referente(s) Muestra Línea Empaque



FORMATO

Ficha de Dibujo y Planos Técnicos

CODIGO: FORASD 07

FECHA: 2004 06 04



VERSION 1

Página 1 de 2

Administración de Desarrollo - Centro de Diseño para la Artesanía y las Pymes

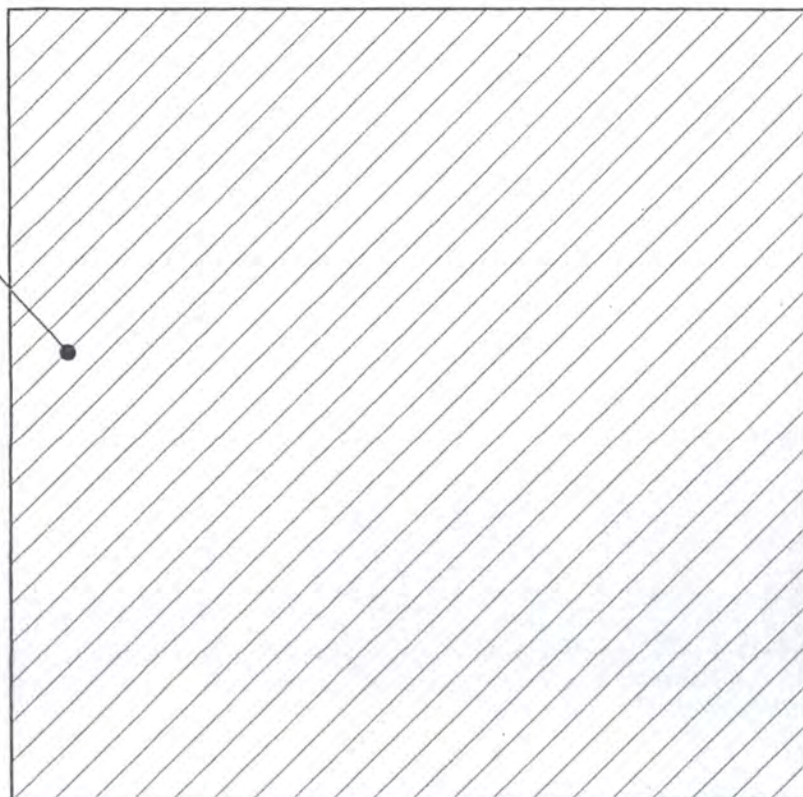

LA CONFECCION	Artesano: OLGA BASTIDAS
COL06	Grupo: COLTESEDAS
TEJEDURÍA	Departamento: CAUCA
TELAR HORIZONTAL	Ciudad: TIMBIO
Primaria: SEDA - ALGODON	Localidad / vereda:
Hecho a mano <input type="checkbox"/> SI <input checked="" type="checkbox"/> No	Resguardo:

Características Generales:	Producción mes: 50MTS
SEGUIN PEDIDO	Precio en Bogota: PROMEDIO
140	Unitario \$ 140.000 SEGUN DIFICULTAD
	Por mayor \$

Características: TELAR HORIZONTAL URDIDO EN ALGODÓN, PEINE 40, COMPOSICIÓN 100% TRAMA, TEJIDO SARGA, BUENA CONFECCION . CHAQUETERIA, CAMISERIA, ETC.

COMPOSICIÓN GENERAL 70% SEDA, 30% ALGODÓN.

Elaborado por: EDUEE MARCIAL PEREZ Fecha: 07/07/04

Referente(s) Muestra Línea Paquete



FORMATO

Ficha de
Dibujo y Planos
Técnicos

CODIGO: FORASD 07

FECHA: 2004 06 04

VERSION 1

Página 1 de 2



Subgerencia de Desarrollo - Centro de Diseño para la Artesanía y las Pymes

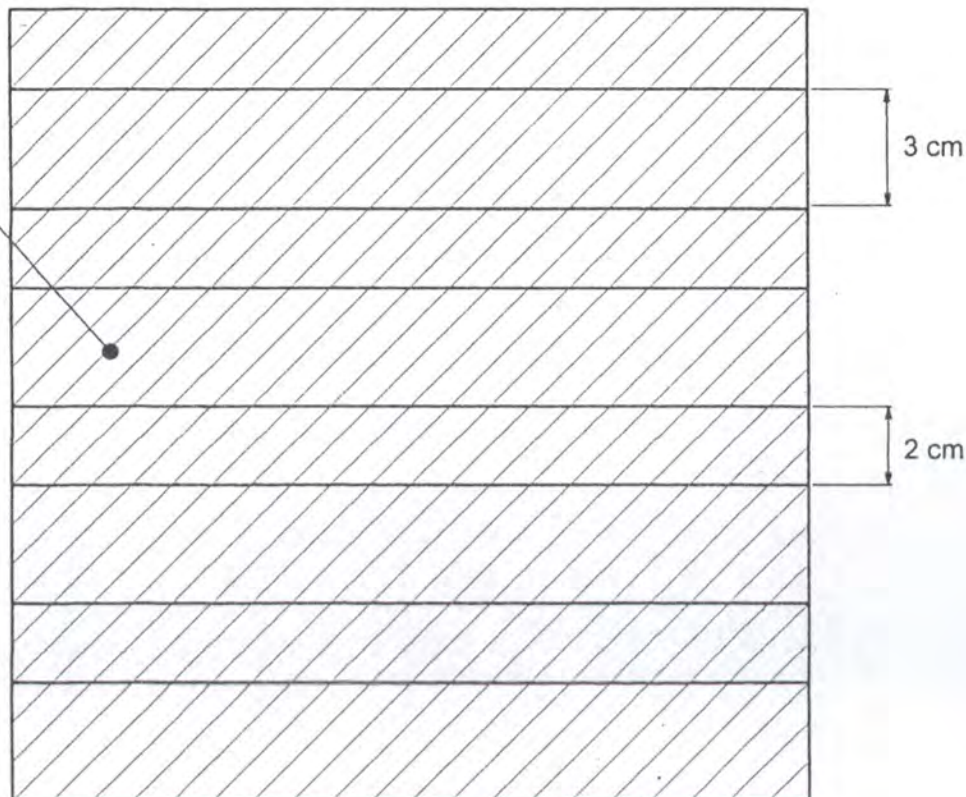

TIPO DE CONFECCION	Artesano: OLGA BASTIDAS
CODIGO: OL07	Grupo: COLTESEDAS
TÉCNICA DE ELABORACIÓN	Departamento: CAUCA
TÉCNICA: TELAR HORIZONTAL	Ciudad: TIMBIO
Material: Prima: SEDA - ALGODON	Localidad / vereda:
¿Hecho a mano? Si <input type="checkbox"/> No <input checked="" type="checkbox"/>	Resguardo:

Condiciones Generales:	Producción mes: 50MTS
¿Según pedido?	Precio en Bogota: PROMEDIO
Valor: m) 140	Unitario \$ 140.000 SEGÚN DIFICULTAD
	Por mayor \$

Condiciones: TELAR HORIZONTAL URDIDO EN ALGODÓN, PEINE 40, COMPOSICIÓN 80% SEDA, 20% LANA EN TRAMA, TEJIDO TAFETAN, BUENA CONFECCION . CHAQUETERIA, BORDADO, ETC.

Composición General 65% SEDA, 30% ALGODÓN, LANA 5%

Elaborado por: EDUEE MARCIAL PEREZ Fecha: 07/07/04

Referente(s) Muestra Línea Paquete

Administración de Desarrollo - Centro de Diseño para la Artesanía y las Pymes

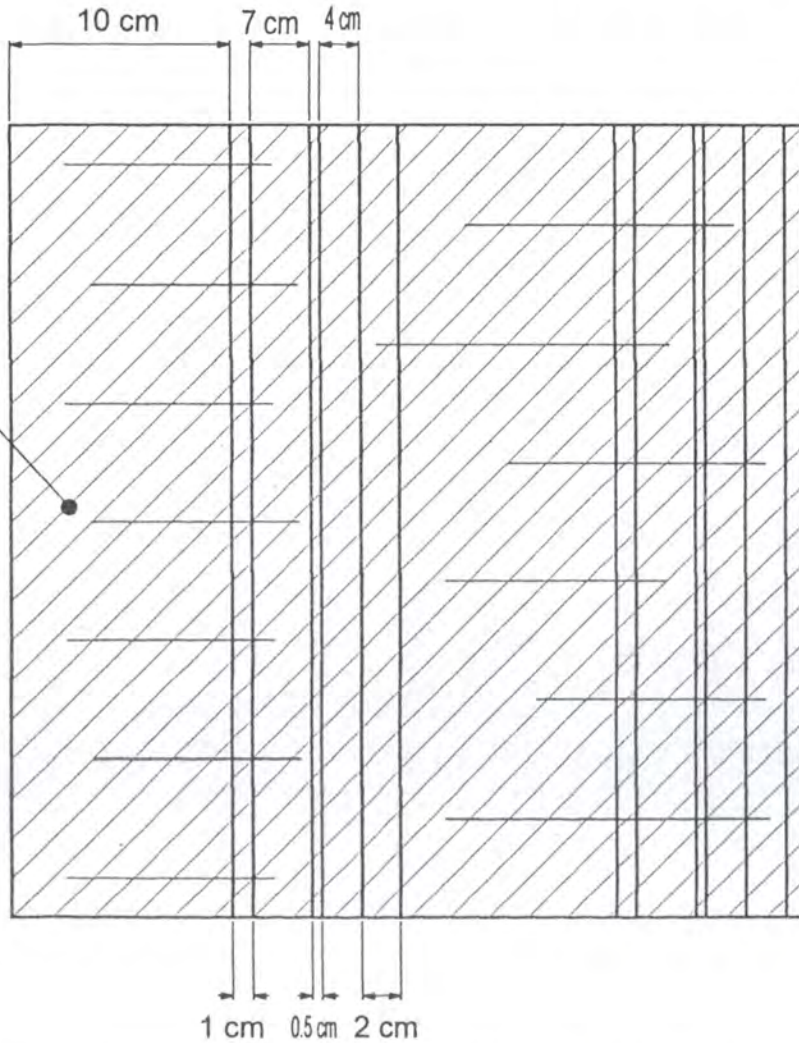

LA CONFECCION	Artesano: IRMA MOSQUERA
ITEM 01	Grupo: HITESEDAS
TEJEDURÍA	Departamento: CAUCA
TELAR HORIZONTAL	Ciudad: TIMBIO
Primera: SEDA - VISCOSA	Localidad / vereda: EL ARADO
Hecho a mano <input type="checkbox"/> Si <input checked="" type="checkbox"/> No	Resguardo:

Características Generales:	Producción mes: 50 MTS
SEGUIN PEDIDO	Precio en Bogota: PROMEDIO
130	Unitario \$ 180.000
	Por mayor \$

Características: TELAR HORIZONTAL URDIDO EN VISCOSA, PEINE 70, COMPOSICIÓN 100%
 SEDA, TEJIDO SARGA - DIBUJO LINEAS HORIZONTALES CORTADAS, BUENA
 CALIDAD, PANTALONERIA, DOBLE FAZ.
 COMPOSICIÓN GENERAL 70% SEDA, 30% VISCOSA.

Elaborado por: EDUEE MARCIAL PEREZ Fecha: 07/07/04

Referente(s) Muestra Línea Paquete



FORMATO

CODIGO: FORASD 07

Ficha de Dibujo y Planos Técnicos

FECHA: 2004 06 04



VERSION 1

Página 1 de 2

Administración de Desarrollo - Centro de Diseño para la Artesanía y las Pymes

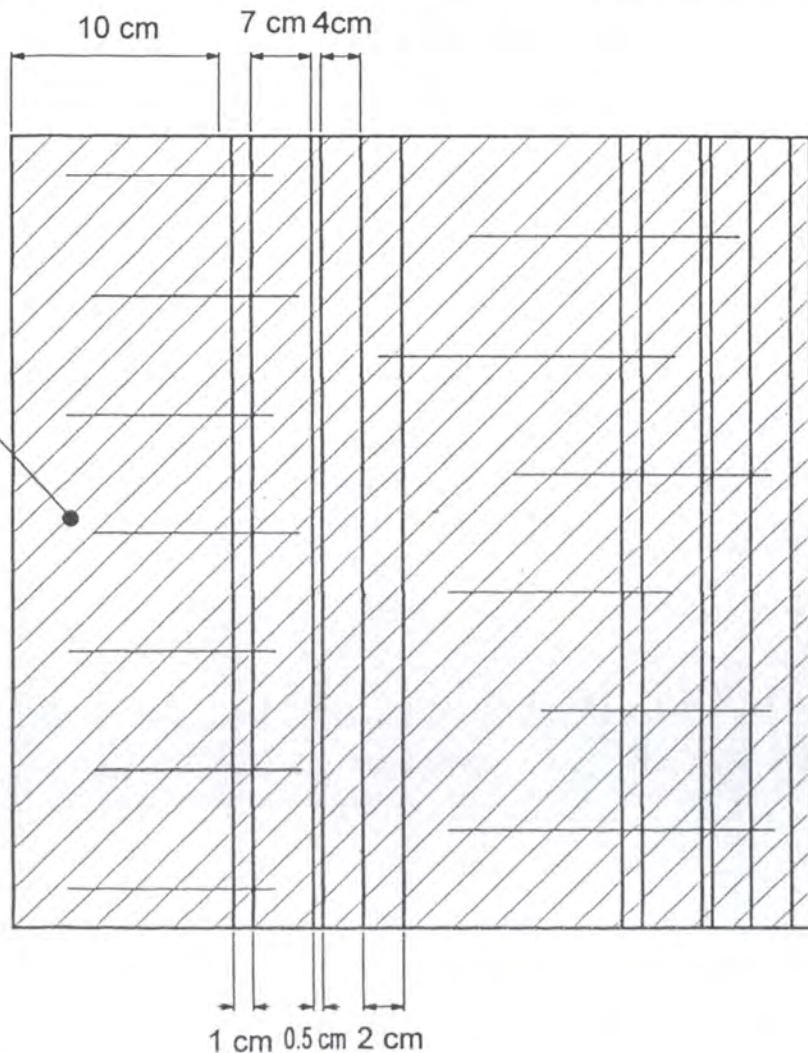

LA CONFECCION	Artesano: IRMA MOSQUERA
IM02	Grupo: HITESEDAS
TEJEDURIA	Departamento: CAUCA
TELAR HORIZONTAL	Ciudad: TIMBIO
Fibra: SEDA - VISCOSA	Localidad / vereda: EL ARADO
Hecho a mano <input type="checkbox"/> Sí <input checked="" type="checkbox"/> No	Resguardo:
Características Generales:	Producción mes: 50MTS
SEGUN PEDIDO	Precio en Bogota: PROMEDIO
130	Unitario \$ 180.000
	Por mayor \$

Características: TELAR HORIZONTAL URDIDO EN VISCOSA RAYAS SEDA , PEINE 70, TEJEDURIA, CAMISERIA, PANTALONERIA, DOBLE FAZ. CARACTERÍSTICAS: TEJIDO SARGA - DIBUJO LINEAS HORIZONTALES CORTADAS, BUENA, CALIDAD, CAMISERIA, PANTALONERIA, DOBLE FAZ. COMPOSICIÓN GENERAL 70% SEDA, 30% VISCOSA.

Elaborado por: EDUEE MARCIAL PEREZ Fecha: 07/07/04

Referente(s) Muestra Línea Paquete



Subgerencia de Desarrollo - Centro de Diseño para la Artesanía y las Pymes

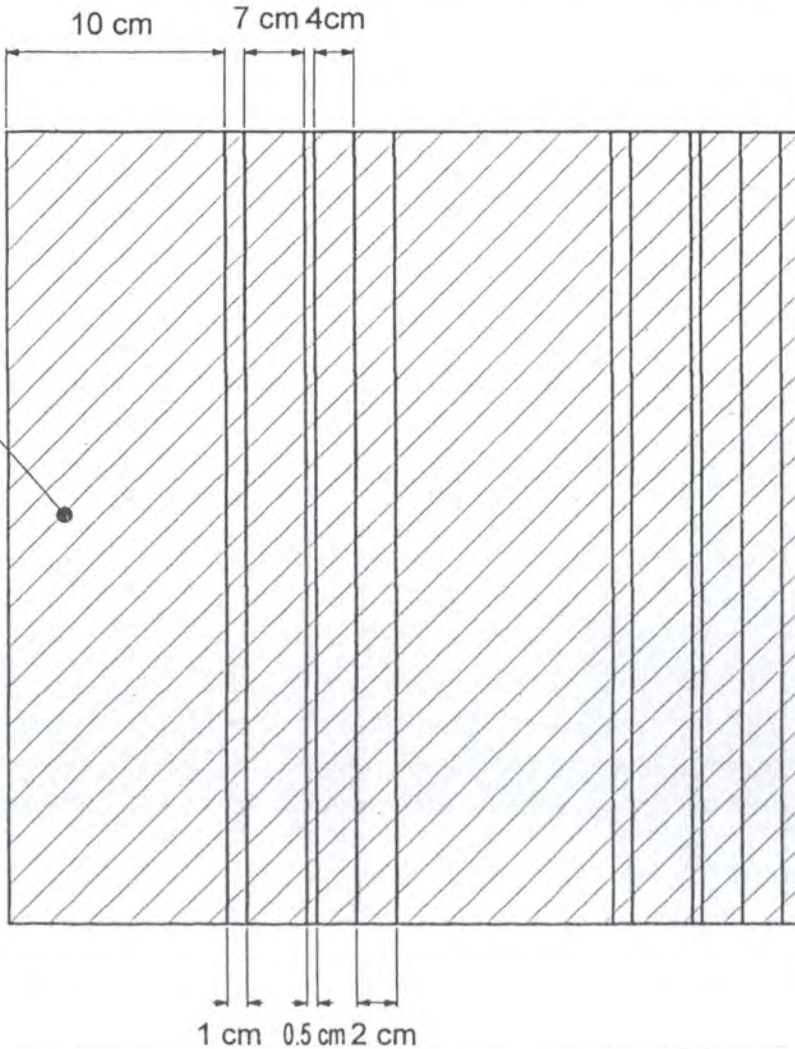

Nombre: IM 03	Artesano: IRMA MOSQUERA
Nombre: TELAR HORIZONTAL	Grupo: HITESEDAS
Material: SEDA - VISCOSA	Departamento: CAUCA
Localidad: EL ARADO	Ciudad: TIMBIO
Resguardo:	Resguardo:
Producción mes: 50 MTS	Producción mes: 50 MTS
Precio en Bogotá: PROMEDIO	Precio en Bogotá: PROMEDIO
Unitario \$ 180.000	Unitario \$ 180.000
Por mayor \$	Por mayor \$
Observaciones: TELAR HORIZONTAL URDIDO EN VISCOSA RAYAS SEDA , PEINE 70, COMPOSICIÓN 70% SEDA, 30% VISCOSA.	
RESPONSABLE: EDUEE MARCIAL PEREZ	
Fecha: 07/07/04	

Referente(s) Muestra Línea Paquete



FORMATO

CODIGO: FORASD 07



Ficha de Dibujo y Planos Técnicos

FECHA: 2004 06 04

VERSION 1

Página 1 de 2

Subgerencia de Desarrollo - Centro de Diseño para la Artesanía y las Pymes

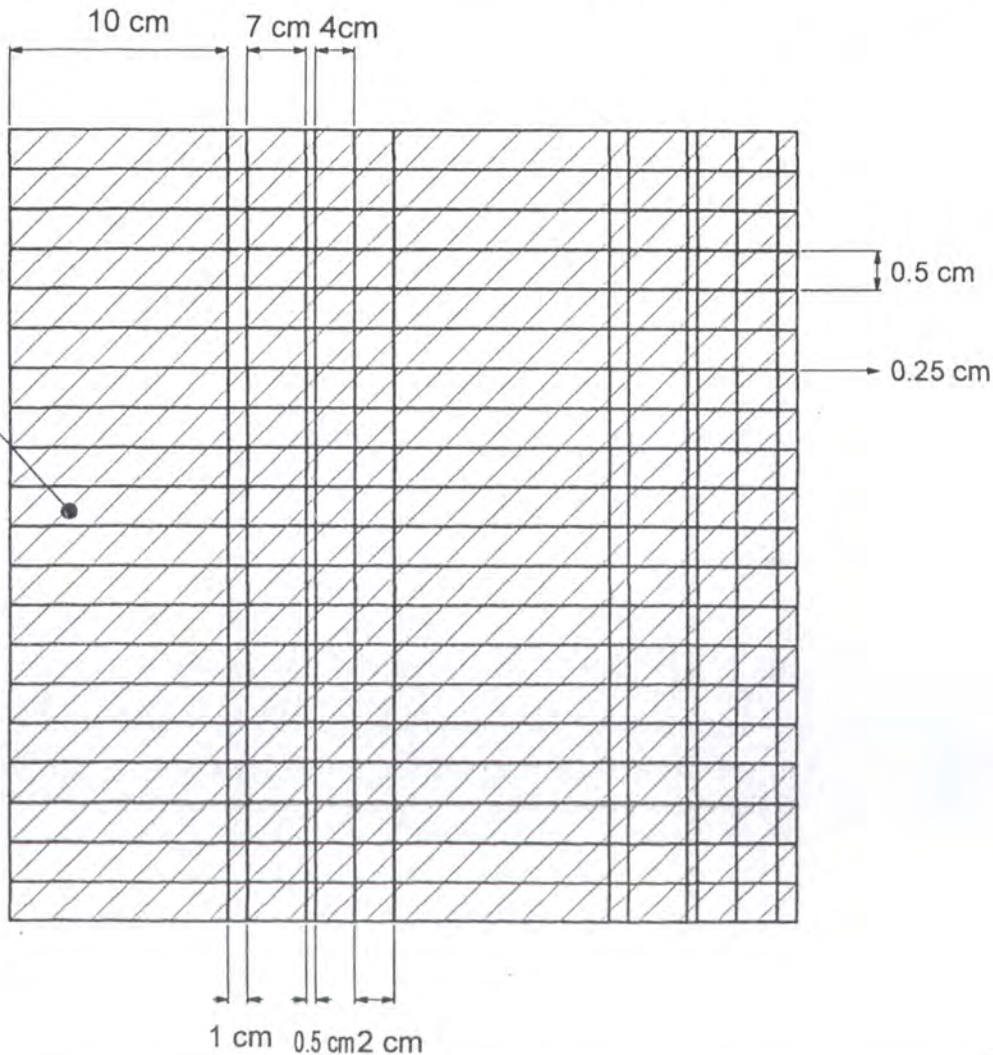

TELA CONFECCION	Artesano: IRMA MOSQUERA
Modelo: IM 04	Grupo: HITESEDAS
TEJEDURIA	Departamento: CAUCA
Modelo: TELAR HORIZONTAL	Ciudad: TIMBIO
Materia Prima: SEDA - VISCOSA	Localidad / vereda: EL ARADO
Estado Hecho a mano <input type="checkbox"/> Sí <input checked="" type="checkbox"/> No	Resguardo:

Condiciones Generales:	Producción mes: 50 MTS
Longitud (cm) SEGÚN PEDIDO	Precio en Bogotá: PROMEDIO
Longitud (cm) 130	Unitario \$ 180.000
Nota:	Por mayor \$

Características: TELAR HORIZONTAL URDIDO EN VISCOSA RAYAS SEDA , PEINE 70,
 POSICIÓN
 SEDA EN TRAMA, TEJIDO DOBLE FAZ RAYAS HORIZONTALES, BUENA, CONFECCIÓN,
 SERIA , PANTALONERIA.
 POSICIÓN GENERAL 70% SEDA, 30% VISCOSA.

Elaborado por: EDUEE MARCIAL PEREZ Fecha: 07/07/04

Referente(s) Muestra Línea empaque



FORMATO

Ficha de Dibujo y Planos Técnicos

CODIGO: FORASD 07

FECHA: 2004 06 04

VERSION 1

Página 1 de 2



Subgerencia de Desarrollo - Centro de Diseño para la Artesanía y las Pymes

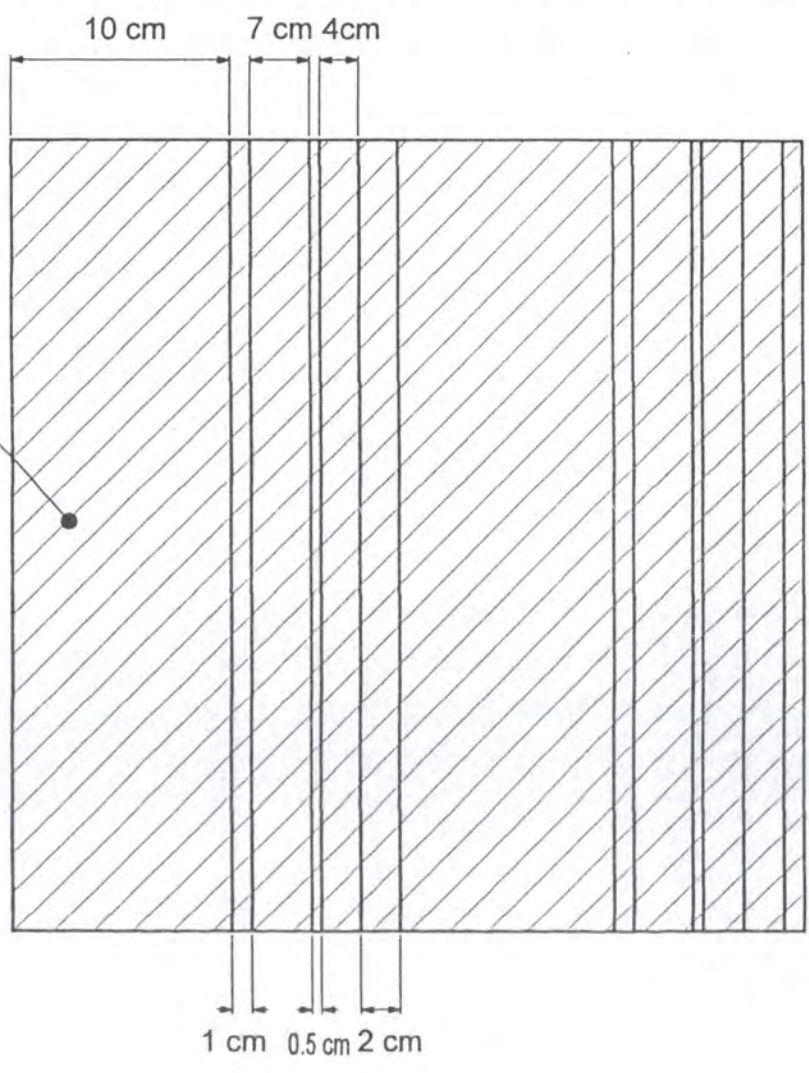

TELA CONFECCION	Artesano: IRMA MOSQUERA
Modelo: IM05	Grupo: HITESEDAS
TEJEDURIA	Departamento: CAUCA
Modelo: TELAR HORIZONTAL	Ciudad: TIMBIO
Prima: SEDA - VISCOSA	Localidad / vereda: EL ARADO
Hecho a mano <input type="checkbox"/> Sí <input checked="" type="checkbox"/> No	Resguardo:

Condiciones Generales:	Producción mes: 50MTS
Modelo: (m) SEGÚN PEDIDO	Precio en Bogota: PROMEDIO
Modelo: (cm) 130	Unitario \$ 180.000
	Por mayor \$

Condiciones: TELAR HORIZONTAL URDIDO EN VISCOSA RAYAS SEDA , PEINE 70,
 POSICIÓN
 SEDA EN TRAMA VARIOS CABOS DIFERENTE COLOR - SARGA TEJIDO DOBLE FAZ,
 ACCIÓN CHAQUETERIA.
 POSICIÓN GENERAL 70% SEDA, 30% VISCOSA.

Responsable: EDUEE MARCIAL PEREZ Fecha: 07/07/04

Referente(s) Muestra Línea Paquete



FORMATO

Ficha de Dibujo y Planos Técnicos

CODIGO: FORASD 07

FECHA: 2004 06 04

VERSION 1

Página 1 de 2



Subgerencia de Desarrollo - Centro de Diseño para la Artesanía y las Pymes

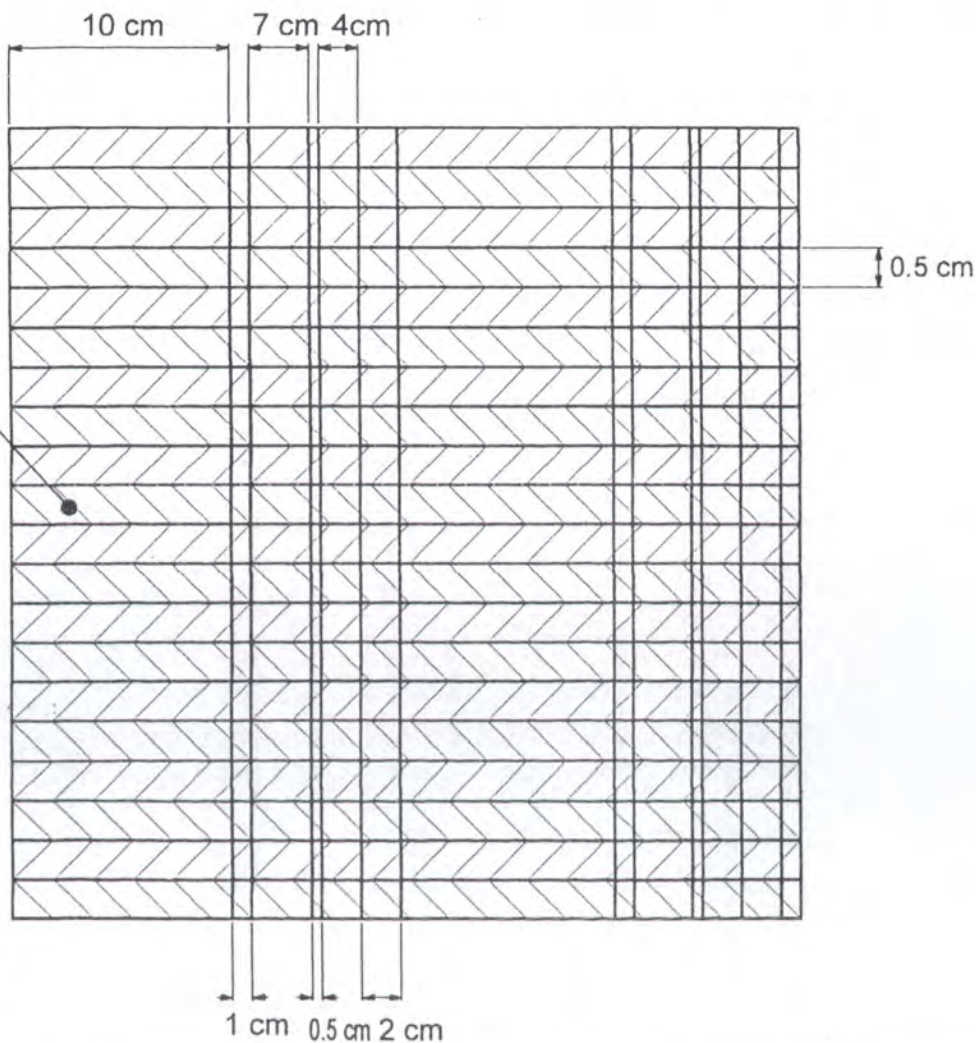

TELA CONFECCION	Artesano: IRMA MOSQUERA
Modelo: IM 06	Grupo: HITESEDAS
TEJEDURÍA	Departamento: CAUCA
Modelo: TELAR HORIZONTAL	Ciudad: TIMBIO
Prima: SEDA - VISCOSA	Localidad / vereda: EL ARADO
Hecho a mano <input type="checkbox"/> Sí <input checked="" type="checkbox"/> No	Resguardo:

Condiciones Generales:	Producción mes: 50MTS
Modelo: SEGUN PEDIDO	Precio en Bogota: PROMEDIO
Modelo: 130	Unitario \$ 180.000
	Por mayor \$

Condiciones: TELAR HORIZONTAL URDIDO EN VISCOSA RAYAS SEDA , PEINE 70, POSICIÓN	
Modelo: SEDA EN TRAMA, RAYAS HORIZONTALES Y MULTICOLOR, BUENA CONFECCION	
Modelo: ERÍA, DOBLE FAZ.	
Condiciones: POSICIÓN GENERAL 70% SEDA, 30% VISCOSA.	

Modelo: EDUEE MARCIAL PEREZ	Fecha: 07/07/04
-----------------------------	-----------------

Referente(s) Muestra Línea Paquete



FORMATO

CODIGO: FORASD 07



Ficha de Dibujo y Planos Técnicos

FECHA: 2004 06 04

VERSION 1

Página 1 de 2

Subgerencia de Desarrollo - Centro de Diseño para la Artesanía y las Pymes

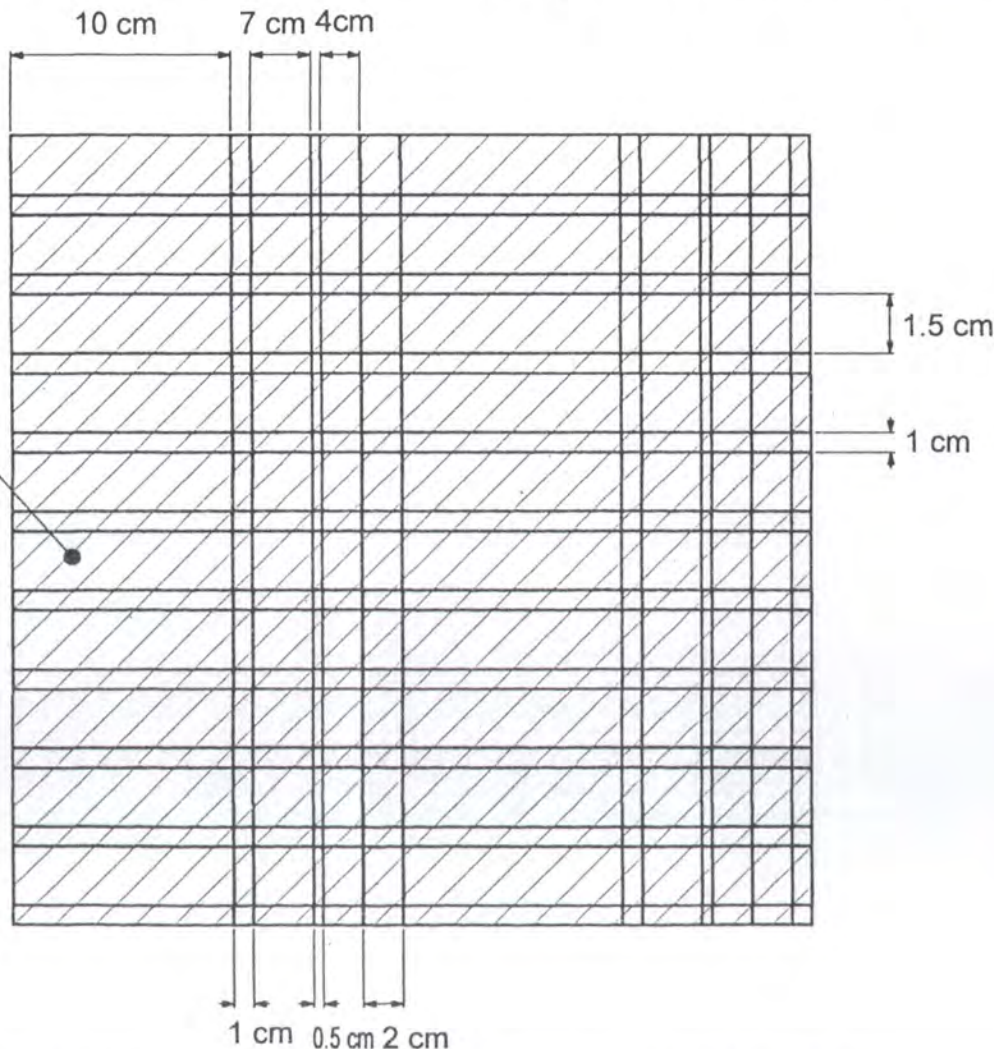

LA CONFECCION	Artesano: IRMA MOSQUERA
IM 07	Grupo: HITESEDAS
TEJEDURÍA	Departamento: CAUCA
TELAR HORIZONTAL	Ciudad: TIMBIO
Prima: SEDA - VISCOSA	Localidad / vereda: EL ARADO
Hecho a mano <input type="checkbox"/> Sí <input checked="" type="checkbox"/> No	Resguardo:

Condiciones Generales:	Producción mes: 50MTS
SEGÚN PEDIDO	Precio en Bogota: PROMEDIO
m) 130	Unitario \$ 180.000
	Por mayor \$

Condiciones: TELAR HORIZONTAL URDIDO EN VISCOSA RAYAS SEDA , PEINE 70, SEDA
TEJEDURÍA, LYCRA 2 % EN TRAMA, BUENA, CONFECCIÓN CHAQUETERIA, APARIENCIA SEDA.
COMPOSICIÓN GENERAL 68% SEDA, 30% VISCOSA, 2% LYCRA.

Elaborado por: EDUEE MARCIAL PEREZ	Fecha: 07/07/04
------------------------------------	-----------------

Referente(s) Muestra Línea Paquete

FORMATO

CODIGO: FORASD 07



Ficha de
Dibujo y Planos
Técnicos

FECHA: 2004 06 04

VERSION 1

Página 1 de 2

Subgerencia de Desarrollo - Centro de Diseño para la Artesanía y las Pymes

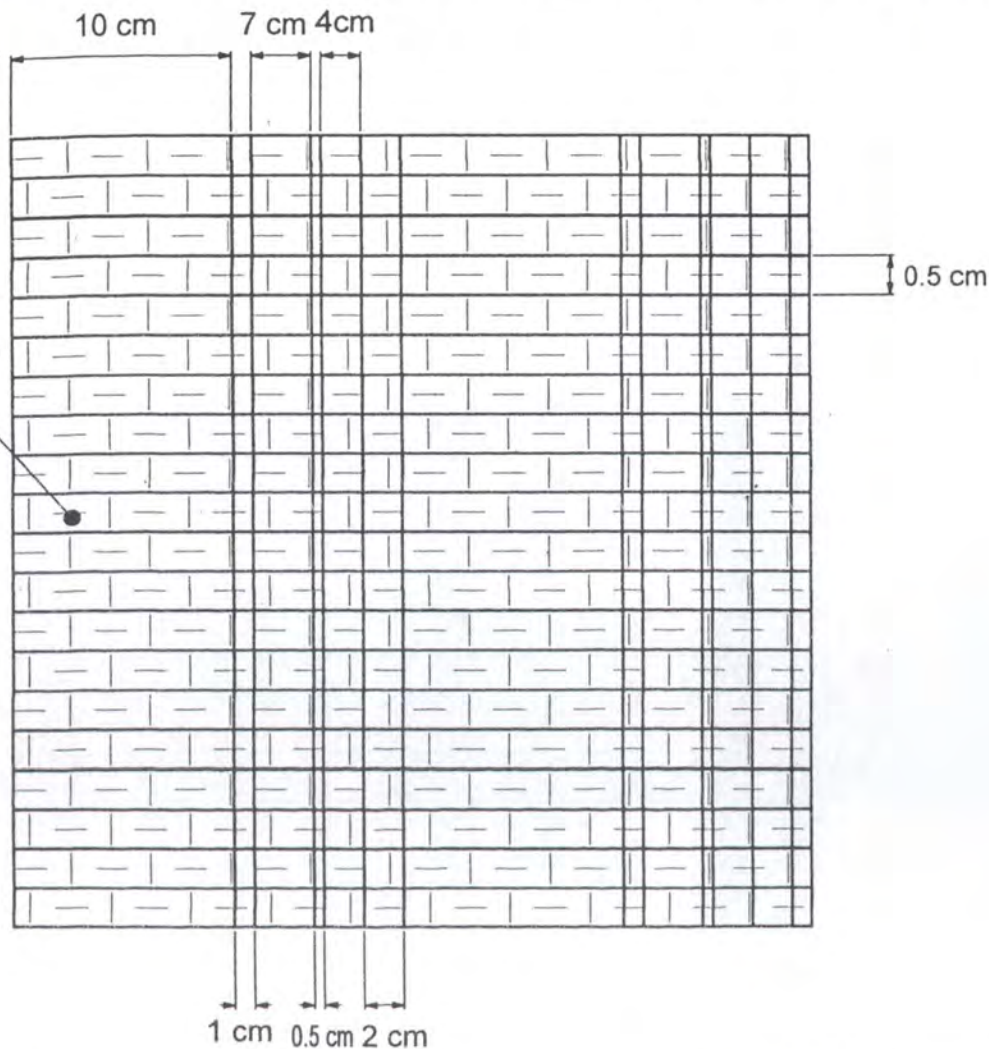

TELA CONFECCION	Artesano: IRMA MOSQUERA
Modelo: IM08	Grupo: HITESEDAS
TÉCNICA DE ELABORACIÓN	Departamento: CAUCA
TELAR HORIZONTAL	Ciudad: TIMBIO
Prima: SEDA - VISCOSA	Localidad / vereda: EL ARADO
¿Hecho a mano? Si <input type="checkbox"/> No <input checked="" type="checkbox"/>	Resguardo:

Condiciones Generales:	Producción mes: 50MTS
¿Según pedido? (m) 130	Precio en Bogota: PROMEDIO
	Unitario \$ 180.000
	Por mayor \$

Descripción: TELAR HORIZONTAL URDIDO EN VISCOSA RAYAS SEDA , PEINE 70,
SITUACIÓN
SEDA , EN TRAMA, BUENA, CONFECCIÓN CAMISERÍA.
SITUACIÓN GENERAL 70% SEDA, 30% VISCOSA.

Elaborado por: EDUEE MARCIAL PEREZ Fecha: 07/07/04

Referente(s) Muestra Línea Paquete



FORMATO

Ficha de Dibujo y Planos Técnicos

CODIGO: FORASD 07

FECHA: 2004 06 04

VERSION 1

Página 1 de 2



Subgerencia de Desarrollo - Centro de Diseño para la Artesanía y las Pymes

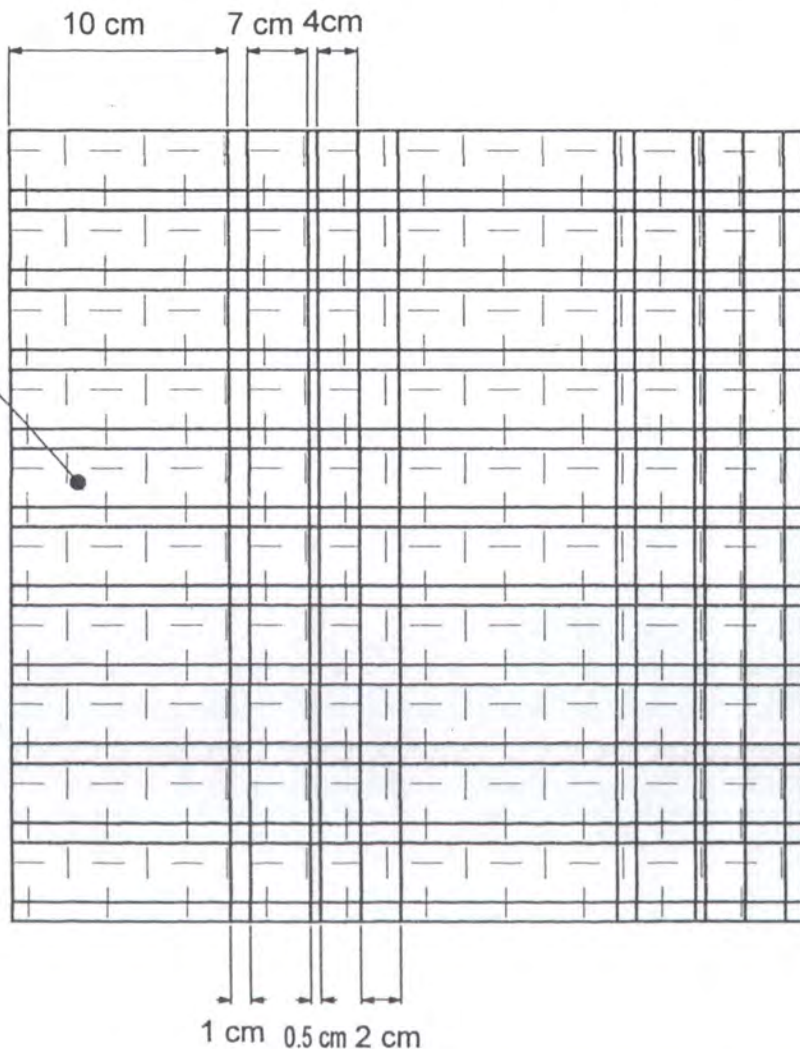

TELA CONFECCION	Artesano: IRMA MOSQUERA
Modelo: IM09	Grupo: HITESEDAS
TEJEDURIA	Departamento: CAUCA
Modelo: TELAR HORIZONTAL	Ciudad: TIMBIO
Material Prima: SEDA - VISCOSA	Localidad / vereda: EL ARADO
Estado Hecho a mano <input type="checkbox"/> Si <input checked="" type="checkbox"/> No	Resguardo:

Condiciones Generales:	Producción mes: 50MTS
Modelo) SEGÚN PEDIDO	Precio en Bogota: PROMEDIO
Modelo) 130	Unitario \$ 180.000
	Por mayor \$

Condiciones: TELAR HORIZONTAL URDIDO EN VISCOSA RAYAS SEDA , PEINE 70,
POSICIÓN
SEDAS , 2% LYCRA EN TRAMA, BUENA, CONFECCIÓN CAMISERIA.
POSICIÓN GENERAL 68% SEDA, 30% VISCOSA, 2% LYCRA.

Responsable: EDUEE MARCIAL PEREZ	Fecha: 07/07/04
----------------------------------	-----------------

Referente(s) Muestra Línea Paquete



FORMATO

CODIGO: FORASD 07

Ficha de Dibujo y Planos Técnicos

FECHA: 2004 06 04



VERSION 1

Página 1 de 2

Subgerencia de Desarrollo - Centro de Diseño para la Artesanía y las Pymes

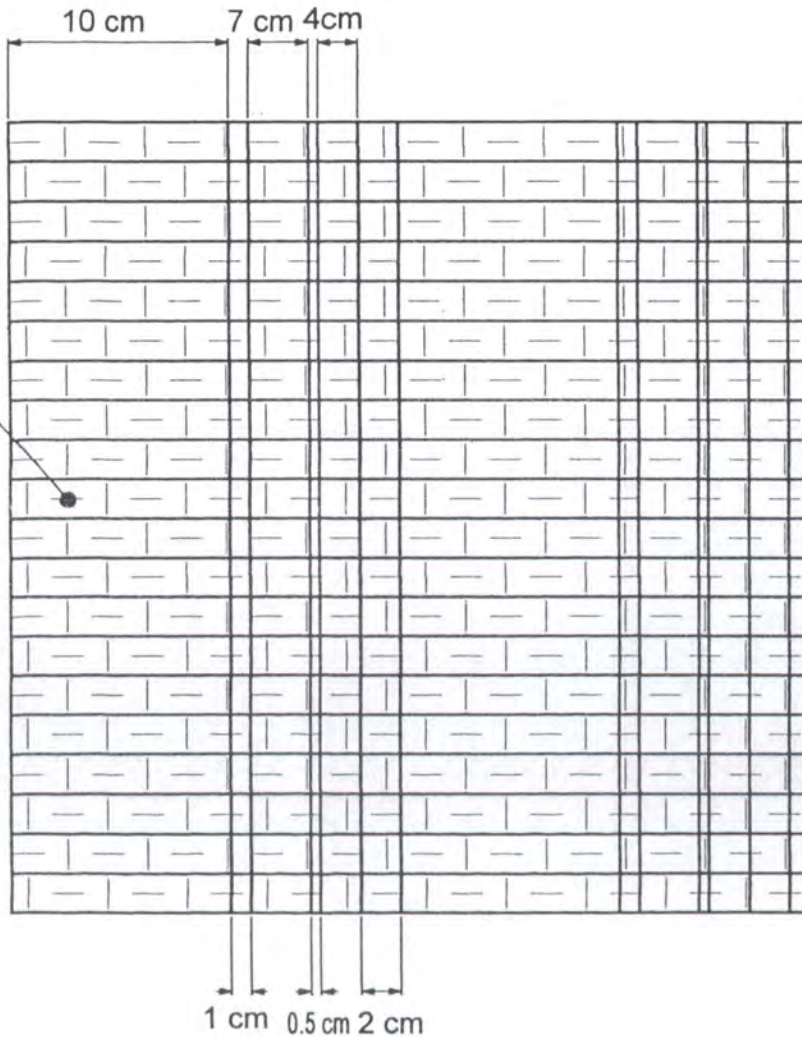

DELA CONFECCION	Artesano: IRMA MOSQUERA
IM 10	Grupo: HITESEDAS
EJEDURÍA	Departamento: CAUCA
TELAR HORIZONTAL	Ciudad: TIMBIO
Prima: SEDA - VISCOSA	Localidad / vereda: EL ARADO
do Hecho a mano Si <input type="checkbox"/> No <input checked="" type="checkbox"/>	Resguardo:

iones Generales:	Producción mes: 50MTS
m) SEGÚN PEDIDO	Precio en Bogota: PROMEDIO
m) 130	Unitario \$ 180.000
	Por mayor \$

iciones: TELAR HORIZONTAL URDIDO EN VISCOSA RAYAS SEDA , PEINE 70,
SICIÓN
DA , 5% LYCRA, 5% ALGODON EN TRAMA, BUENA, CONFECCIÓN CAMISERÍA,
NCIA
GADA.
SICIÓN GENERAL 65% SEDA, 30% VISCOSA, 2.5% LYCRA, 2.5 ALGODON.

able: EDUEE MARCIAL PEREZ	Fecha: 07/07/04
---------------------------	-----------------

Referente(s) Muestra Línea mpaque



FORMATO

CODIGO: FORASD 07

Ficha de Dibujo y Planos Técnicos

FECHA: 2004 06 04



VERSION 1

Página 1 de 2

Subgerencia de Desarrollo - Centro de Diseño para la Artesanía y las Pymes

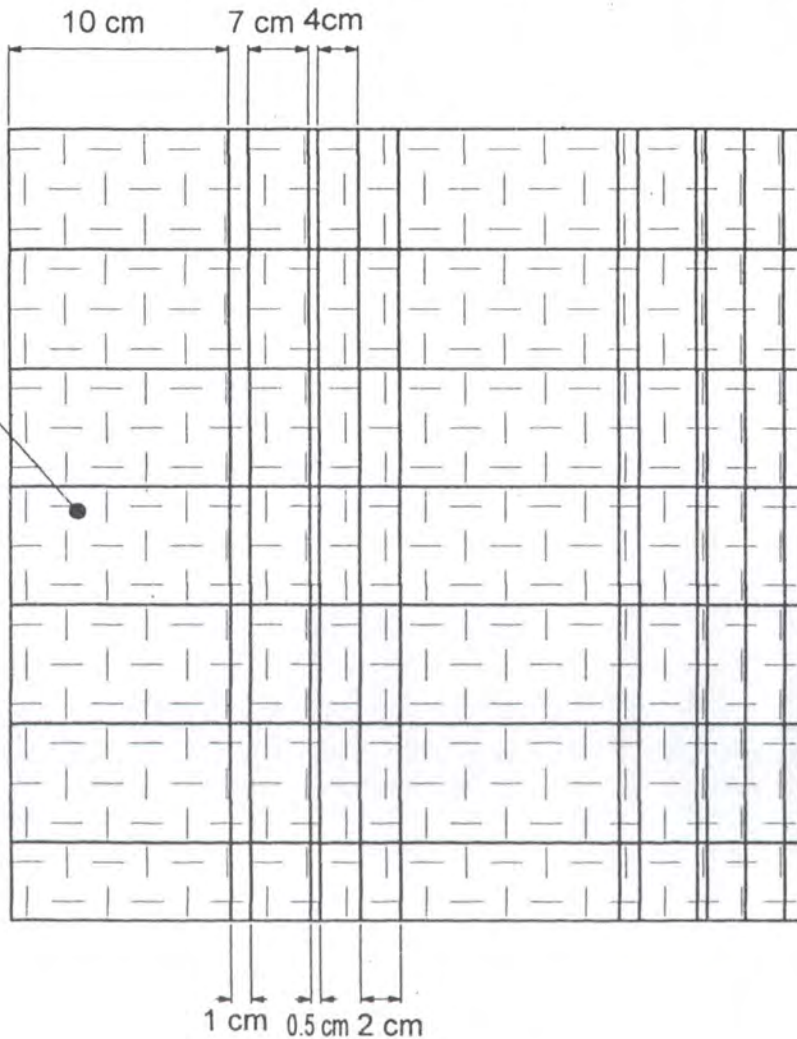

LA CONFECCION	Artesano: IRMA MOSQUERA
IM 11	Grupo: HITESEDAS
TEJEDURÍA	Departamento: CAUCA
TELAR HORIZONTAL	Ciudad: TIMBIO
Prima: SEDA - VISCOSA	Localidad / vereda: EL ARADO
Hecho a mano <input type="checkbox"/> Sí <input checked="" type="checkbox"/> No	Resguardo:
Condiciones Generales:	Producción mes: 50MTS
m) SEGÚN PEDIDO	Precio en Bogotá: PROMEDIO
m) 130	Unitario \$ 180.000
	Por mayor \$
Condiciones: TELAR HORIZONTAL URDIDO EN VISCOSA RAYAS SEDA , PEINE 70, SUCIÓN	
SEDA EN TRAMA, TEJIDO TAFETÁN, BUENA CONFECCIÓN CAMISERÍA	
SUCIÓN GENERAL 65% SEDA, 30% VISCOSA, 2.5% LYCRA, 2.5 ALGODON.	
Diseñador: EDUEE MARCIAL PEREZ	
Fecha: 07/07/04	

Referente(s) Muestra Línea Paquete



FORMATO

CODIGO: FORASD 07

Ficha de Dibujo y Planos Técnicos

FECHA: 2004 06 04



VERSION 1

Página 1 de 2

Subgerencia de Desarrollo - Centro de Diseño para la Artesanía y las Pymes

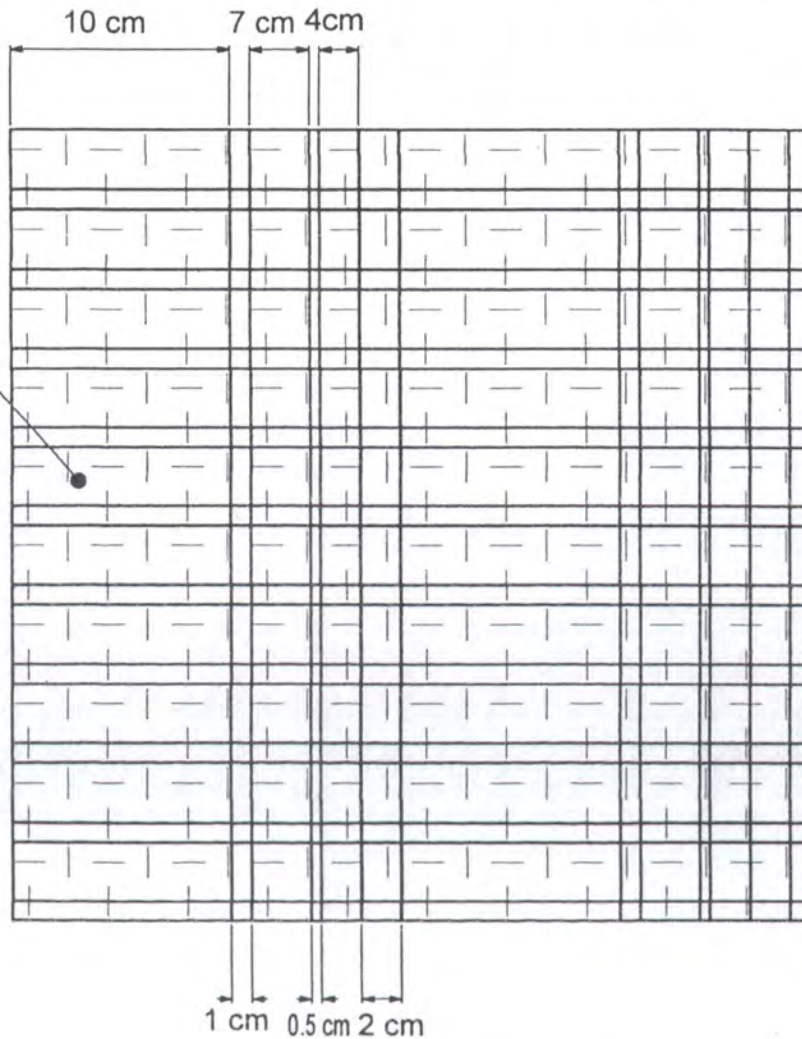

TELA CONFECCION	Artesano: IRMA MOSQUERA
Modelo: IM 12	Grupo: HITESEDAS
TEJEDURÍA	Departamento: CAUCA
Modelo: TELAR HORIZONTAL	Ciudad: TIMBIO
Prima: SEDA - VISCOSA	Localidad / vereda: EL ARADO
Hecho a mano <input type="checkbox"/> Sí <input checked="" type="checkbox"/> No	Resguardo:

Condiciones Generales:	Producción mes: 50 MTS
Modelo: SEGUN PEDIDO	Precio en Bogota: PROMEDIO
Modelo: 130	Unitario \$ 180.000
	Por mayor \$

Condiciones: TELAR HORIZONTAL URDIDO EN VISCOSA RAYAS SEDA , PEINE 70,
POSICIÓN
SEDAS , 2% LYCRA EN TRAMA, TEJIDO TAFETÁN, BUENA CONFECCIÓN CAMISERÍA .
POSICIÓN GENERAL 68% SEDA, 30% VISCOSA, 2.5% LYCRA.

Elaborado por: EDUEE MARCIAL PEREZ	Fecha: 07/07/04
------------------------------------	-----------------

Referente(s) Muestra Línea paquete



FORMATO

Ficha de Dibujo y Planos Técnicos

CODIGO: FORASD 07

FECHA: 2004 06 04

VERSION 1

Página 1 de 2



Subgerencia de Desarrollo - Centro de Diseño para la Artesanía y las Pymes

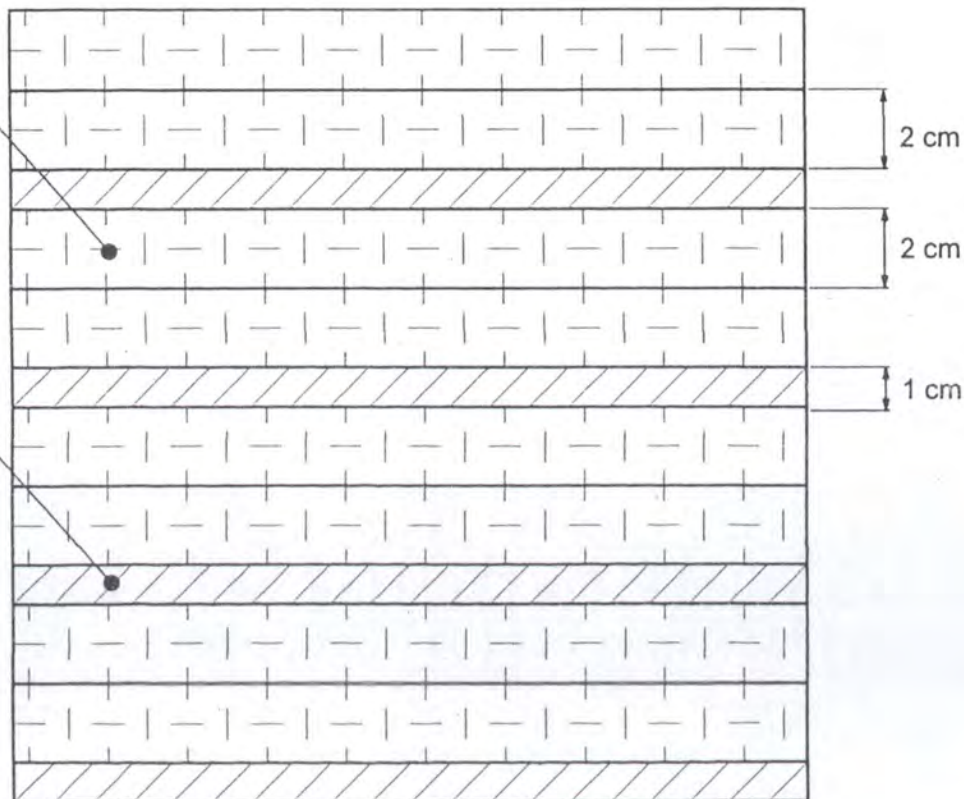

TELA CONFECCION	Artesano: HELENA REYES
HR01	Grupo: COLTESEDA
TEJEDURÍA	Departamento: CAUCA
TELAR HORIZONTAL	Ciudad: TIMBIO
Prima: SEDA	Localidad / vereda: EL ARADO
Hecho a mano Si <input type="checkbox"/> No <input checked="" type="checkbox"/>	Resguardo:

Condiciones Generales:	Producción mes: 50MTS
m) SEGÚN PEDIDO	Precio en Bogota: PROMEDIO
cm) 130	Unitario \$ 120.000
	Por mayor \$

Condiciones: TELAR HORIZONTAL URDIDO EN SEDA, PEINE 60, COMPOSICIÓN 90 % SEDA - ALGODÓN EN TRAMA, TEJIDO TAFETÁN - SARGA, BUENA CONFECCIÓN, CAMISERÍA, LONERÍA, APARIENCIA CORRUGADA.
 COMPOSICIÓN GENERAL 90% SEDA, 10% ALGODÓN .

Elaborado por: EDUEE MARCIAL PEREZ Fecha: 07/07/04

Referente(s) Muestra Línea Empaque



FORMATO

Ficha de Dibujo y Planos Técnicos

CODIGO: FORASD 07

FECHA: 2004 06 04

VERSION 1

Página 1 de 2



Subgerencia de Desarrollo - Centro de Diseño para la Artesanía y las Pymes

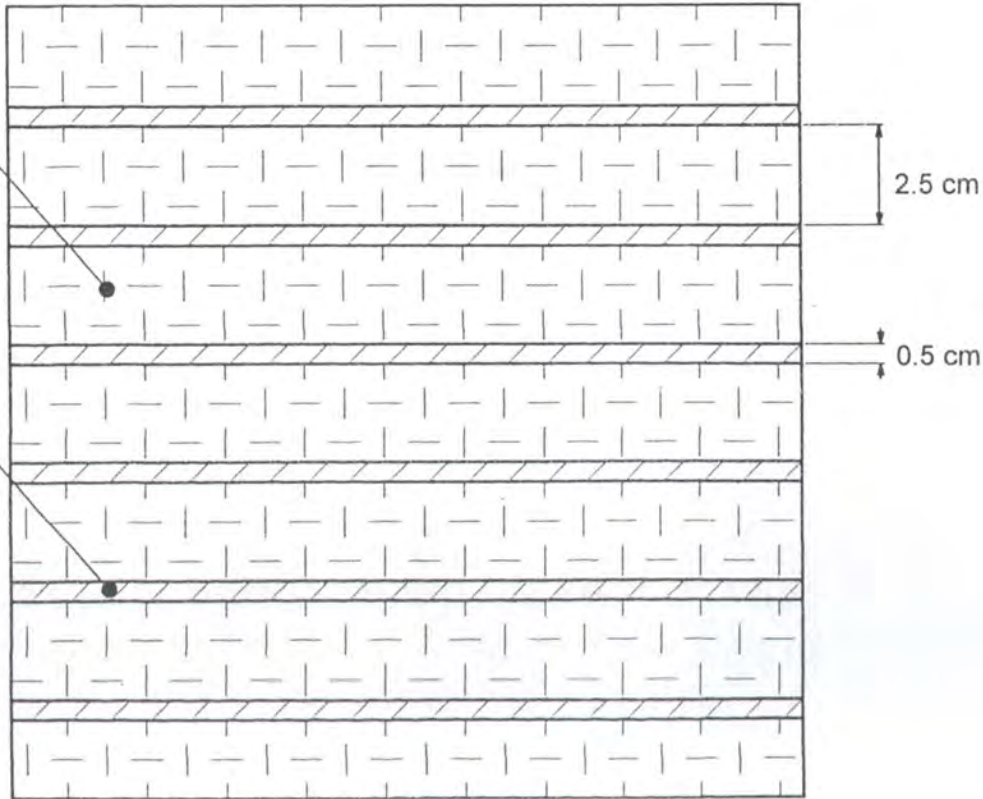

TELA CONFECCION	Artesano: HELENA REYES
Re: HR02	Grupo: COLTESEDA
TEJEDURÍA	Departamento: CAUCA
Ma: TELAR HORIZONTAL	Ciudad: TIMBIO
Ma Prima: SEDA	Localidad / vereda: EL ARADO
Hecho a mano Si <input type="checkbox"/> No <input checked="" type="checkbox"/>	Resguardo:

Condiciones Generales:	Producción mes: 50MTS
(cm) SEGÚN PEDIDO	Precio en Bogota: PROMEDIO
(cm) 130	Unitario \$ 120.000
(h)	Por mayor \$

Características: TELAR HORIZONTAL URDIDO EN SEDA, PEINE 60, COMPOSICIÓN 95 % SEDA - 5% ACETATO EN TRAMA, TEJIDO TAFETÁN - SARGA, REGULAR CONFECCIÓN, EXCELENTE

Composición General 98 SEDA, 2% ACETATO.

Responsable: EDUEE MARCIAL PEREZ Fecha: 07/07/04

Referente(s) Muestra Línea Empaque



FORMATO

CODIGO: FORASD 07

Ficha de Dibujo y Planos Técnicos

FECHA: 2004 06 04



VERSION 1

Página 1 de 2

Subgerencia de Desarrollo - Centro de Diseño para la Artesanía y las Pymes

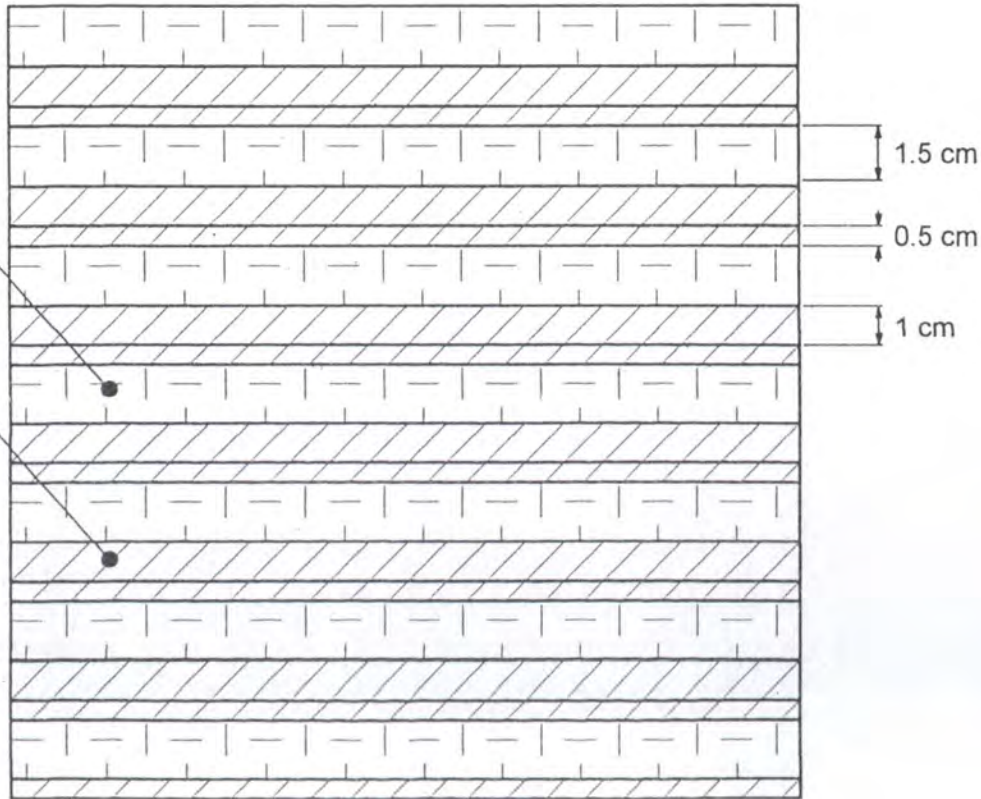

LA CONFECCION	Artesano: HELENA REYES
HR03	Grupo: COLTESEDA
TEJEDURÍA	Departamento: CAUCA
TELAR HORIZONTAL	Ciudad: TIMBIO
Prima: SEDA	Localidad / vereda: EL ARADO
Hecho a mano <input type="checkbox"/> Sí <input checked="" type="checkbox"/> No	Resguardo:
Características Generales:	Producción mes: 50MTS
Según Pedido	Precio en Bogotá: PROMEDIO
n) 130	Unitario \$ 120.000
	Por mayor \$

Características: TELAR HORIZONTAL URDIDO EN SEDA, PEINE 60, COMPOSICIÓN 80 % SEDA - 20% ALGODÓN EN TRAMA, TEJIDO TAFETÁN - SARGA, BUENA CONFECCIÓN, CAMISERÍA, CAMISERÍA.

Composición General 90% SEDA, 10% ALGODÓN.

Elaborado por: EDUEE MARCIAL PEREZ Fecha: 07/07/04

Referente(s) Muestra Línea Empaque



FORMATO

CODIGO: FORASD 07

Ficha de Dibujo y Planos Técnicos

FECHA: 2004 06 04



VERSION 1

Página 1 de 2

Subgerencia de Desarrollo - Centro de Diseño para la Artesanía y las Pymes

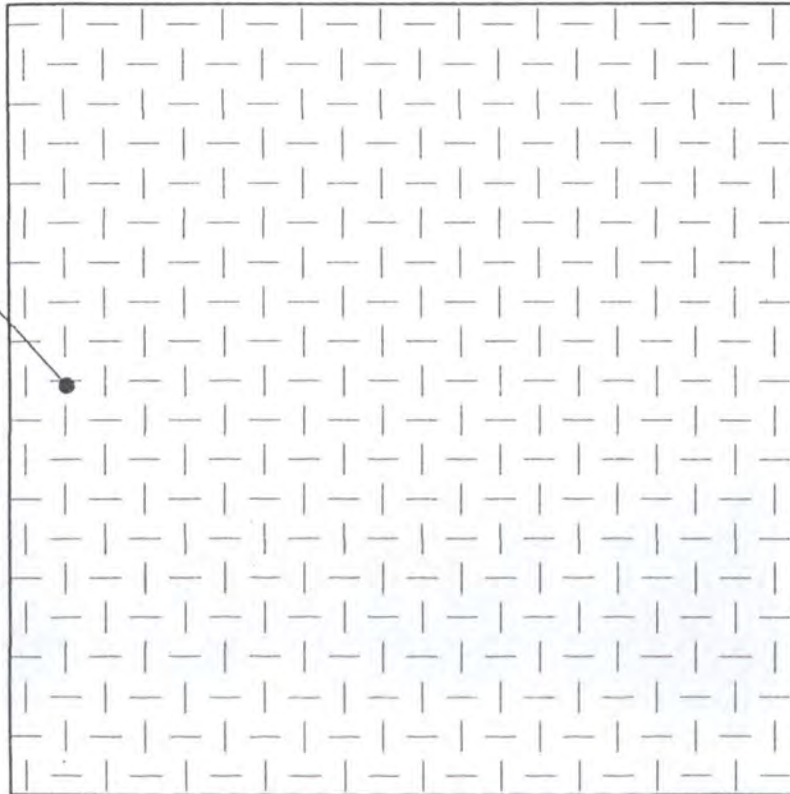

LA CONFECCION	Artesano: HELENA REYES
HR04	Grupo: COLTESEDA
TEJEDURIA	Departamento: CAUCA
TELAR HORIZONTAL	Ciudad: TIMBIO
Prima: SEDA	Localidad / vereda: EL ARADO
Hecho a mano Si <input type="checkbox"/> No <input checked="" type="checkbox"/>	Resguardo:
Condiciones Generales:	Producción mes: 50MTS
SEGUN PEDIDO	Precio en Bogota: PROMEDIO
n) 130	Unitario \$ 120.000
	Por mayor \$

Condiciones: TELAR HORIZONTAL URDIDO EN SEDA, PEINE 60, COMPOSICIÓN 50 % SEDA - VISCOSA EN TRAMA, TEJIDO TAFETÁN, BUENA CONFECCIÓN, CHAQUETERIA, LIGERERIA.
 Composición GENERAL 75% SEDA, 25 % VISCOSA .

Elaborado por: EDUEE MARCIAL PEREZ Fecha: 07/07/04

Referente(s) Muestra Línea Paquete



Industria y Turismo
Colombia s.a.

FORMATO

Ficha de
Dibujo y Planos
Técnicos

CODIGO: FORASD 07

FECHA: 2004 06 04

VERSION 1

Página 1 de 2



Subgerencia de Desarrollo - Centro de Diseño para la Artesanía y las Pymes

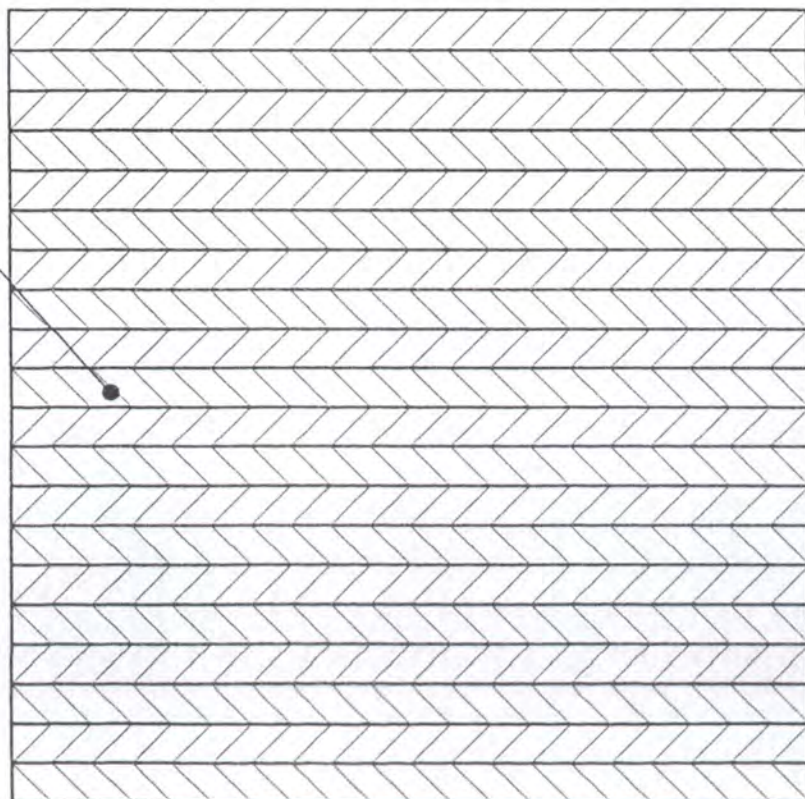

LA CONFECCION	Artesano: HELENA REYES
HR05	Grupo: COLTESEDA
TEJEDURÍA	Departamento: CAUCA
TELAR HORIZONTAL	Ciudad: TIMBIO
Prima: SEDA	Localidad / vereda: EL ARADO
Hecho a mano Si <input type="checkbox"/> No <input checked="" type="checkbox"/>	Resguardo:

Condiciones Generales:	Producción mes: 50MTS
SEGÚN PEDIDO	Precio en Bogota: PROMEDIO
n) 130	Unitario \$ 120.000
	Por mayor \$

Condiciones: TELAR HORIZONTAL URDIDO EN SEDA, PEINE 60, COMPOSICIÓN 100 % SEDA
MA, TEJIDO SARGA, REGULAR CONFECCIÓN, EXCELENTE PARA CHALES.

COMPOSICIÓN GENERAL 100% SEDA.

Elaborado por: EDUEE MARCIAL PEREZ

Fecha: 07/07/04

Referente(s) Muestra Línea Paquete

FORASD 08 Ficha de



FORMATO

Ficha de Dibujo y Planos Técnicos

CODIGO: FORASD 07

FECHA: 2004 06 04



VERSION 1

Página 1 de 2

Subgerencia de Desarrollo - Centro de Diseño para la Artesanía y las Pymes

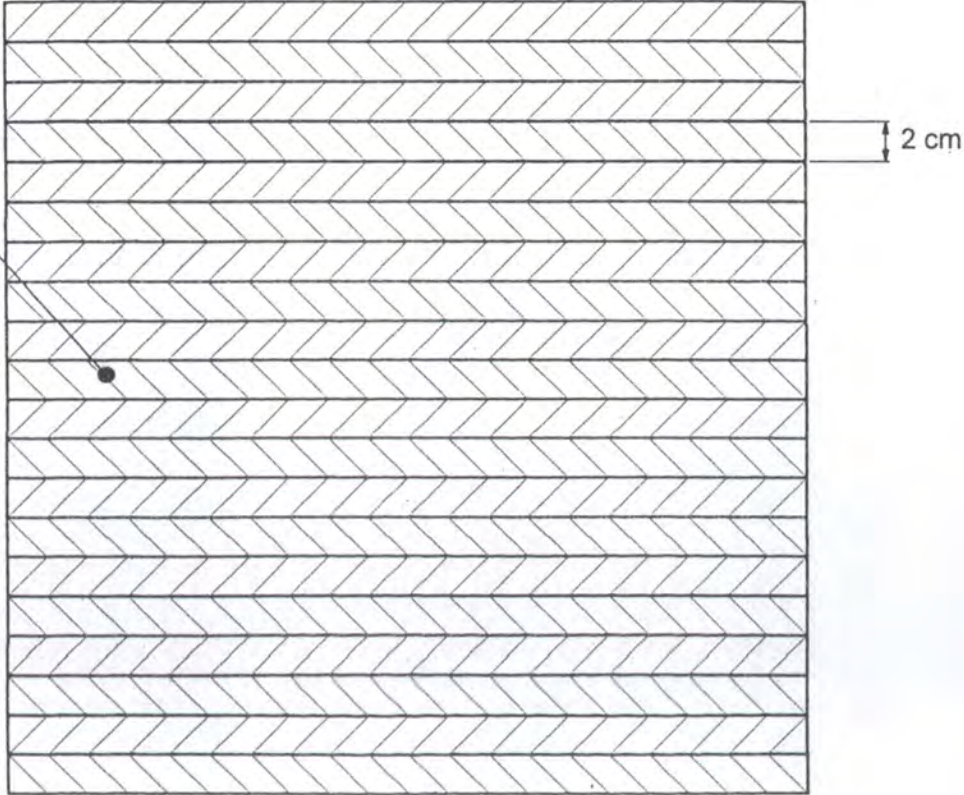

LA CONFECCION	Artesano: HELENA REYES
IR06	Grupo: COLTESEDA
VEDURÍA	Departamento: CAUCA
TELAR HORIZONTAL	Ciudad: TIMBIO
Material: SEDA	Localidad / vereda: EL ARADO
Hecho a mano <input type="checkbox"/> Sí <input checked="" type="checkbox"/> No	Resguardo:
Características Generales:	Producción mes: 50MTS
SEGÚN PEDIDO	Precio en Bogota: PROMEDIO
130	Unitario \$ 120.000
	Por mayor \$
Características: TELAR HORIZONTAL URDIDO EN SEDA, PEINE 60, COMPOSICIÓN 70 % SEDA	
TATATO EN TRAMA, TEJIDO SARGA, BUENA CONFECCIÓN, CAMISERÍA.	
COMPOSICIÓN GENERAL 85% SEDA, 15% ACETATO.	

Elaborado por: EDUEE MARCIAL PEREZ Fecha: 07/07/04

Referente(s) Muestra Línea Impaque



FORMATO

Ficha de Dibujo y Planos Técnicos

CODIGO: FORASD 07

FECHA: 2004 06 04



VERSION 1

Página 1 de 2

Subgerencia de Desarrollo - Centro de Diseño para la Artesanía y las Pymes

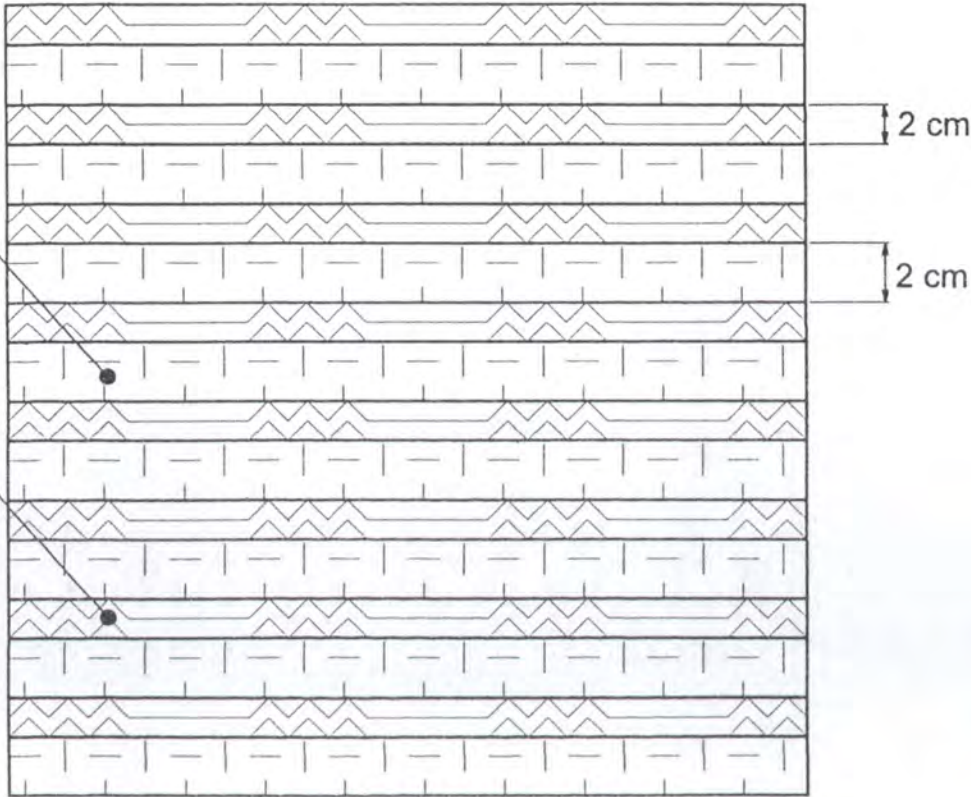

TELA CONFECCION	Artesano: MARIA EUGENIA COQUE
Modelo: ME13	Grupo: HITESEDAS
TEJEDURIA	Departamento: CAUCA
Máquina: TELAR HORIZONTAL	Ciudad: TIMBIO
Materia Prima: SEDA - VISCOSA	Localidad / vereda: EL ALTILLO
Estado Hecho a mano <input type="checkbox"/> Sí <input checked="" type="checkbox"/> No	Resguardo:
Condiciones Generales:	Producción mes: 50MTS
(cm) SEGÚN PEDIDO	Precio en Bogota: PROMEDIO
(cm) 130	Unitario \$ 130.000
(m)	Por mayor \$

Características: TELAR HORIZONTAL URDIDO EN VISCOSA, PEINE 80, COMPOSICIÓN 98 % ALGODÓN EN TRAMA, TEJIDO TAFETAN, BUENA CONFECCIÓN, CAMISERÍA, ALONERÍA, CAMISAS.

COMPOSICIÓN GENERAL 68% SEDA, 30% VISCOSA, 2% ALGODÓN.

Elaborado por: EDUEE MARCIAL PEREZ Fecha: 07/07/04

Referente(s) Muestra Línea Paquete



FORMATO

Ficha de Dibujo y Planos Técnicos

CODIGO: FORASD 07

FECHA: 2004 06 04



VERSION 1

Página 1 de 2

Subgerencia de Desarrollo - Centro de Diseño para la Artesanía y las Pymes

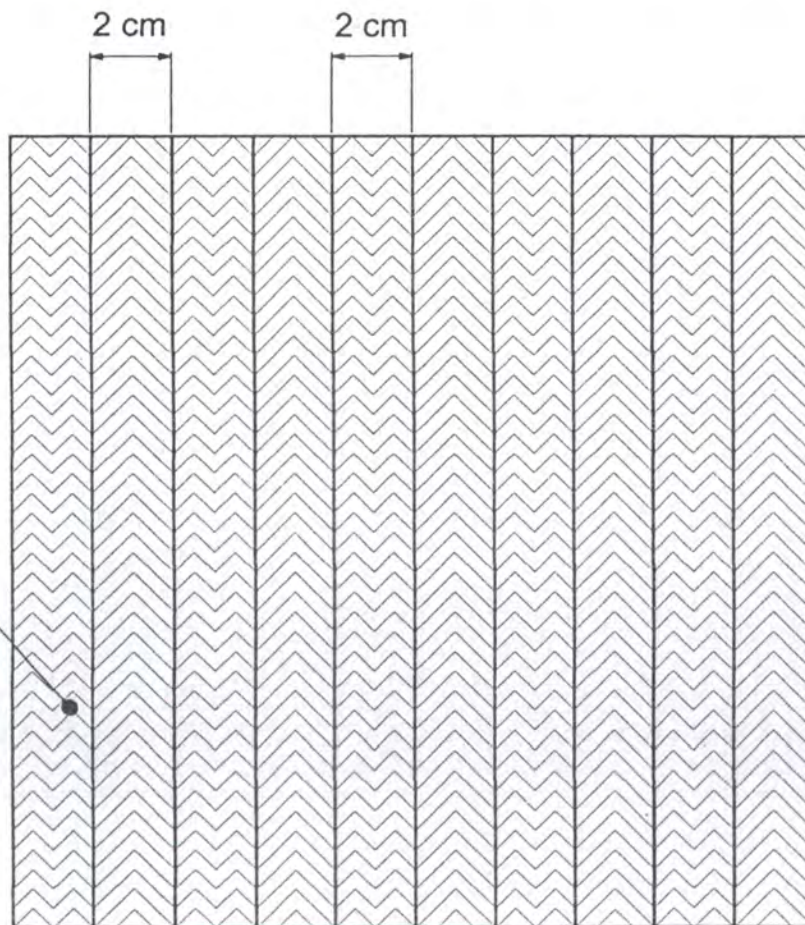

TELA CONFECCION	Artesano: GLORIA
9: G02	Grupo: COLTESEDAS
TEJEDURIA	Departamento: CAUCA
8: TELAR HORIZONTAL	Ciudad: TIMBIO
Prima: SEDA - VISCOSA	Localidad / vereda:
Hecho a mano Si <input type="checkbox"/> No <input checked="" type="checkbox"/>	Resguardo:

Condiciones Generales:	Producción mes: 50MTS
(cm) SEGÚN PEDIDO	Precio en Bogota: PROMEDIO
(cm) 130	Unitario \$ 130.000
)	Por mayor \$

Condiciones: TELAR HORIZONTAL URDIDO EN VISCOSA, PEINE 100, COMPOSICIÓN 100 %
TELA, TEJIDO SARGA, BUENA CONFECCIÓN, CAMISERÍA,
ALONERÍA.
COMPOSICIÓN GENERAL 67% SEDA, 33% VISCOSA.

Responsable: EDUEE MARCIAL PEREZ	Fecha: 07/07/04
----------------------------------	-----------------

Referente(s) Muestra Línea Paquete



FORMATO

Ficha de Dibujo y Planos Técnicos

CODIGO: FORASD 07

FECHA: 2004 06 04



VERSION 1

Página 1 de 2

Subgerencia de Desarrollo - Centro de Diseño para la Artesanía y las Pymes

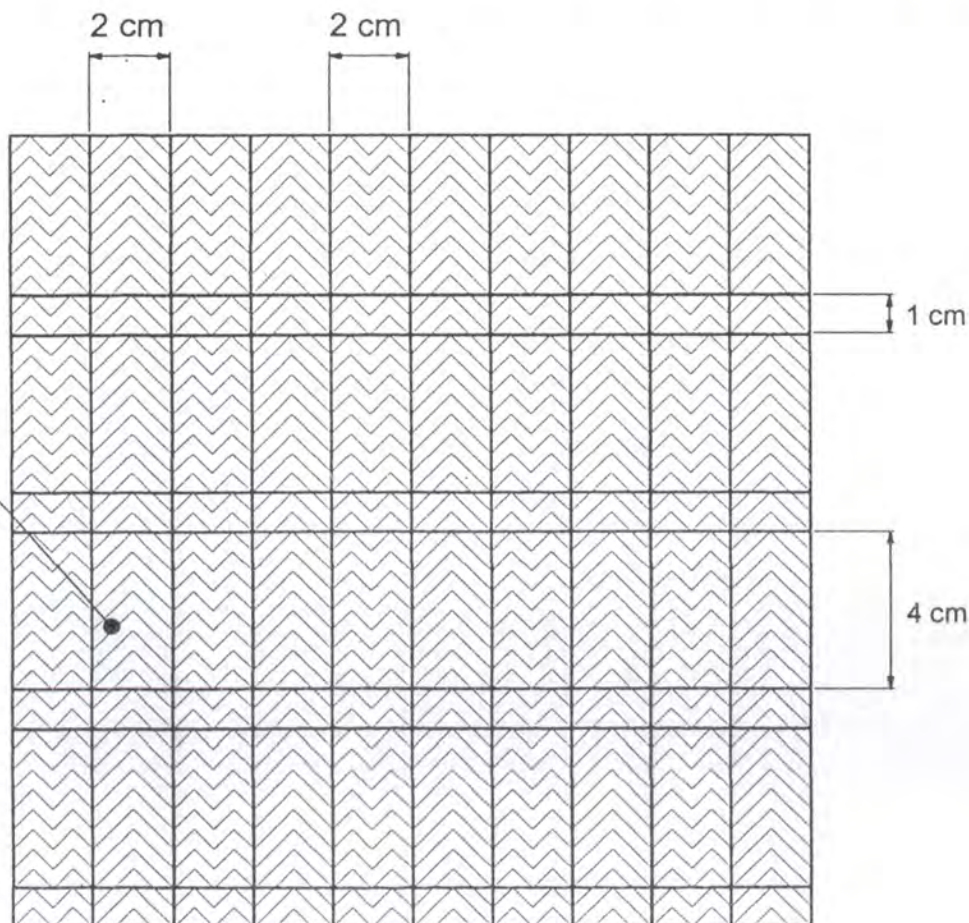

LA CONFECCION	Artesano: GLORIA
G03	Grupo: COLTESEDAS
TEJEDURÍA	Departamento: CAUCA
TELAR HORIZONTAL	Ciudad: TIMBIO
Prima: SEDA - VISCOSA	Localidad / vereda:
Hecho a mano Si <input type="checkbox"/> No <input checked="" type="checkbox"/>	Resguardo:

Condiciones Generales:	Producción mes: 50MTS
(n) SEGÚN PEDIDO	Precio en Bogota: PROMEDIO
(m) 130	Unitario \$ 130.000
	Por mayor \$

Condiciones: TELAR HORIZONTAL URDIDO EN VISCOSA, PEINE 100, COMPOSICIÓN 90 %	
ALGODÓN EN TRAMA, TEJIDO SARGA, BUENA CONFECCIÓN, CAMISERÍA,	
COLORERÍA, APARIENCIA CUADROS TEXTURA.	
COMPOSICIÓN GENERAL 65% SEDA, 33% VISCOSA, 2 % ALGODÓN.	

Elaborado: EDUEE MARCIAL PEREZ	Fecha: 07/07/04
--------------------------------	-----------------

Referente(s) Muestra Línea Paquete



FORMATO

CODIGO: FORASD 07

Ficha de Dibujo y Planos Técnicos

FECHA: 2004 06 04



VERSION 1

Página 1 de 2

Subgerencia de Desarrollo - Centro de Diseño para la Artesanía y las Pymes

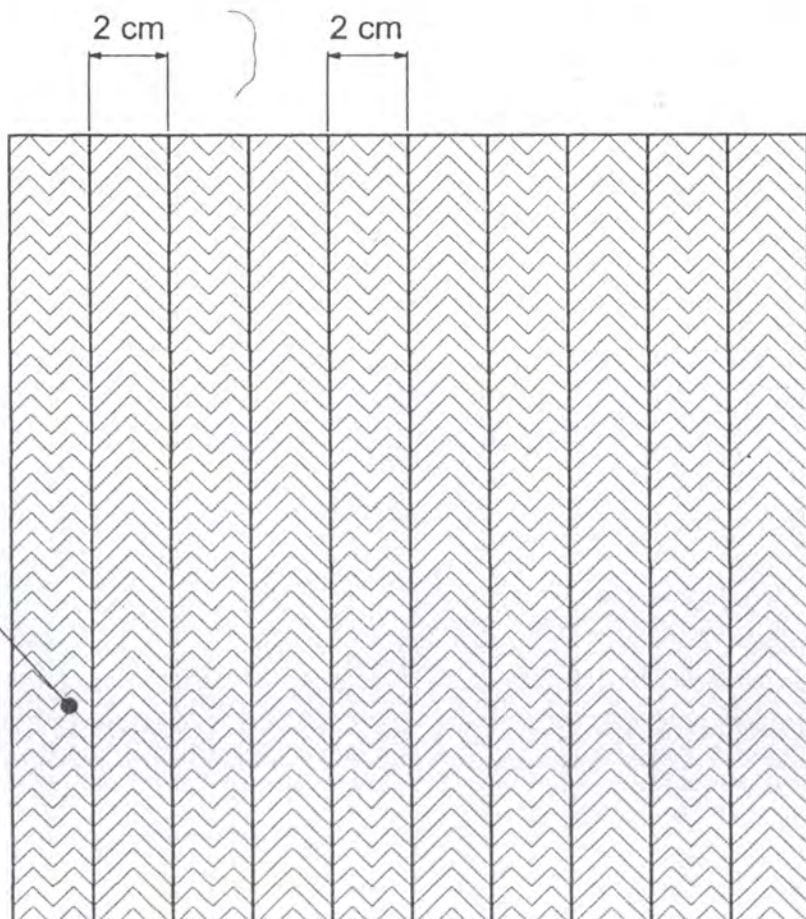

TELA CONFECCION	Artesano: GLORIA
Clasificación: G04	Grupo: COLTESEDAS
TEJEDURÍA	Departamento: CAUCA
TELA: TELAR HORIZONTAL	Ciudad: TIMBIO
Prima: SEDA - VISCOSA	Localidad / vereda:
Hecho a mano <input type="checkbox"/> Sí <input type="checkbox"/> No <input checked="" type="checkbox"/>	Resguardo:

Condiciones Generales:	Producción mes: 50MTS
(m) SEGÚN PEDIDO	Precio en Bogotá: PROMEDIO
(cm) 130	Unitario \$ 130.000
	Por mayor \$

Características: TELAR HORIZONTAL URDIDO EN VISCOSA, PEINE 100, COMPOSICIÓN 100% SEDA, TEJIDO SARGA, BUENA CONFECCIÓN, CAMISERÍA, ALICATORIA, APARIENCIA MULTICOLOR.
 Composición General 75% SEDA, 25% VISCOSA.

Elaborado por: EDUEE MARCIAL PEREZ Fecha: 07/07/04

Referente(s) Muestra Línea Paquete



FORMATO

Ficha de
Dibujo y Planos
Técnicos

CODIGO: FORASD 07

FECHA: 2004 06 04

VERSION 1

Página 1 de 2



Subgerencia de Desarrollo - Centro de Diseño para la Artesanía y las Pymes

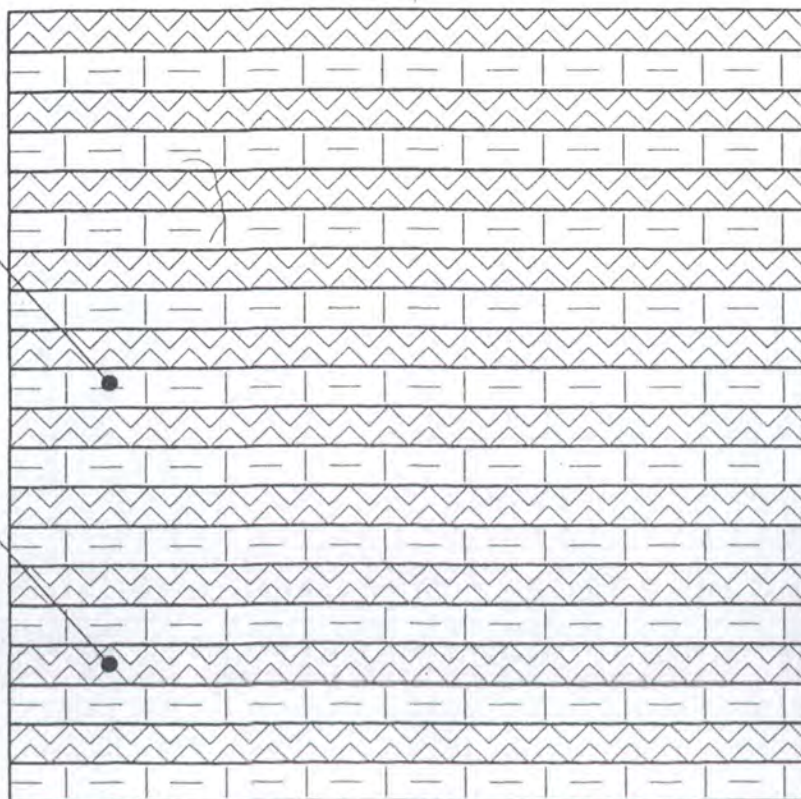

1 cm

LA CONFECCION	Artesano: GLORIA
: G05	Grupo: COLTESEDAS
EJEDURÍA	Departamento: CAUCA
: TELAR HORIZONTAL	Ciudad: TIMBIO
Prima: SEDA - VISCOSA	Localidad / vereda:
do Hecho a mano Si <input type="checkbox"/> No <input checked="" type="checkbox"/>	Resguardo:

iones Generales:	Producción mes: 50MTS
m) SEGÚN PEDIDO	Precio en Bogota: PROMEDIO
m) 130	Unitario \$ 130.000
	Por mayor \$

aciones: TELAR HORIZONTAL URDIDO EN VISCOSA, PEINE 100, COMPOSICIÓN 100%
 MA, TEJIDO SARGA- TAFETÁN RAYAS, BUENA CONFECCIÓN, CAMISERÍA ,
 ONERÍA.
 SICIÓN GENERAL 67% SEDA, 33% VISCOSA.

able: EDUEE MARCIAL PEREZ Fecha: 07/07/04

Referente(s) Muestra Línea mpaque



FORMATO

Ficha de
Producto

CODIGO: FORASD 08

FECHA: 2004 03 01

VERSION: 1

Página 1 de 2



Subgerencia de Desarrollo - Centro de Diseño para la Artesanía y las Pymes

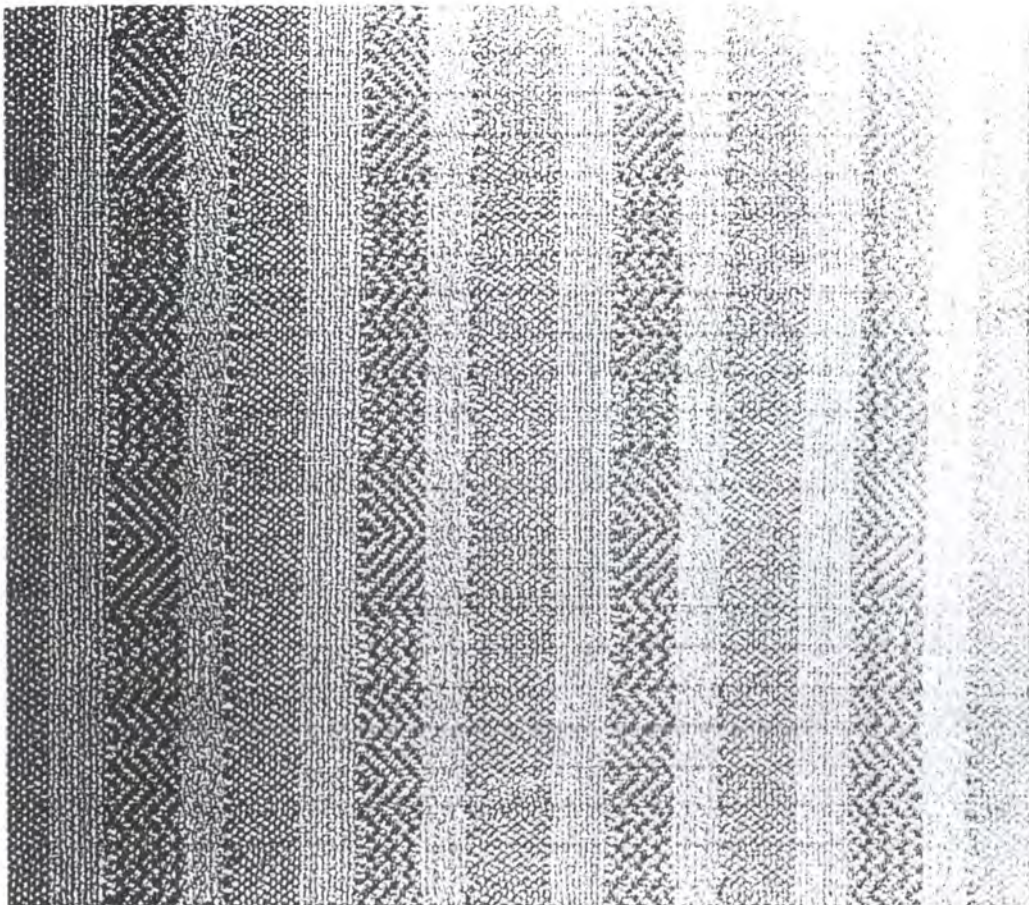

Nombre: TELA CONFECCION	Artesano: GLORIA
Código: G06	Grupo: COLTESEDAS
Técnica: TEJEDURÍA	Departamento: CAUCA
Materia Prima: SEDA - VISCOSA	Ciudad: TIMBIO
Elaborado Hecho a mano <input type="checkbox"/> Sí <input checked="" type="checkbox"/> No	Localidad / vereda:
	Resguardo:

Dimensiones Generales:	Producción mes: 50 MTS
Ancho (cm) SEGUN PEDIDO	Precio en Bogota: PROMEDIO
Alto (cm) 130	Unitario \$ 130.000
Profundidad (cm)	Por mayor \$

Observaciones: TELAR HORIZONTAL URDIDO EN VISCOSA, PEINE 100, COMPOSICIÓN 90% ALGODÓN EN TRAMA, TEJIDO SARGA-TAFETÁN RAYAS, BUENA CONFECCIÓN, CALONERÍA, APARIENCIA RAYAS.	
POSICIÓN GENERAL 65% SEDA, 30% VISCOSA, 5% ALGODÓN.	

Responsable: EDUEE MARCIAL PEREZ	Fecha: 07/07/04
----------------------------------	-----------------

Referente(s) Muestra Línea Paquete



FORMATO

Ficha de
Dibujo y Planos
Técnicos

CODIGO: FORASD 07

FECHA: 2004 06 04

VERSION 1

Página 1 de 2



Subgerencia de Desarrollo - Centro de Diseño para la Artesanía y las Pymes

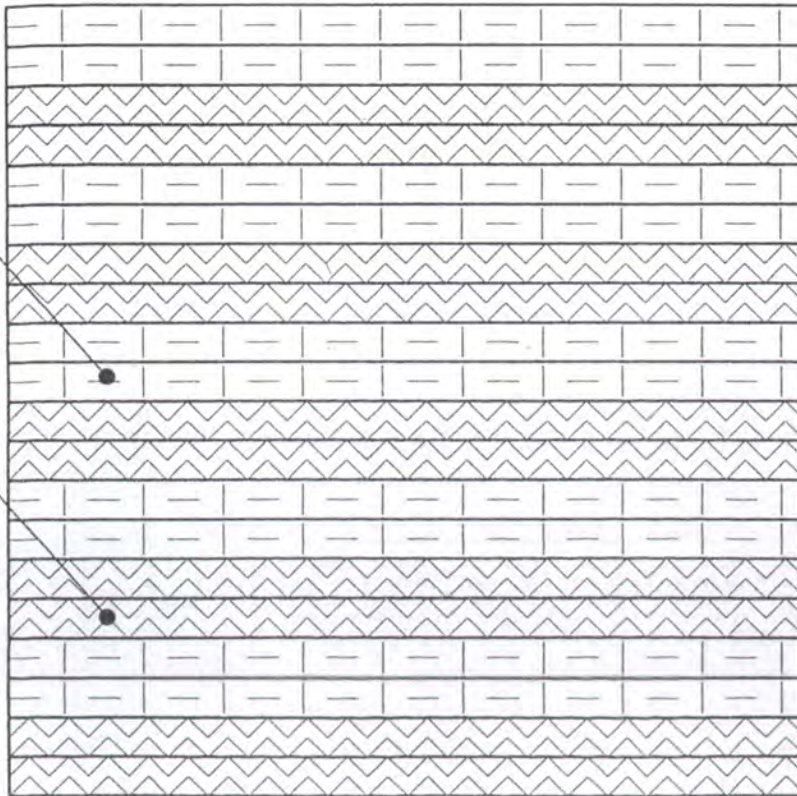

1 cm

Muestra

Nombre: TELA CONFECCION	Artesano: GLORIA
Código: G06	Grupo: COLTESEDAS
Nombre: TEJEDURÍA	Departamento: CAUCA
Técnica: TELAR HORIZONTAL	Ciudad: TIMBIO
Materia Prima: SEDA - VISCOSA	Localidad / vereda:
Elaborado Hecho a mano Si <input type="checkbox"/> No <input checked="" type="checkbox"/>	Resguardo:

Dimensiones Generales:	Producción mes: 50MTS
Ancho(cm) SEGÚN PEDIDO	Precio en Bogota: PROMEDIO
Alto(cm) 130	Unitario \$ 130.000
Profundidad(cm)	Por mayor \$

Observaciones: TELAR HORIZONTAL URDIDO EN VISCOSA, PEINE 100, COMPOSICIÓN 90% ALGODÓN EN TRAMA, TEJIDO SARGA- TAFETÁN RAYAS, BUENA CONFECCIÓN, SERIA, ALONERIA, APARIENCIA RAYAS.	
POSICIÓN GENERAL 65% SEDA, 30% VISCOSA, 5% ALGODÓN.	

Responsable: EDUEE MARCIAL PEREZ	Fecha: 07/07/04
----------------------------------	-----------------

Referente(s) Muestra Línea Paquete



FORMATO

CODIGO: FORASD 07



Ficha de
Dibujo y Planos
Técnicos

FECHA: 2004 06 04

VERSION 1

Página 1 de 2

Subgerencia de Desarrollo - Centro de Diseño para la Artesanía y las Pymes

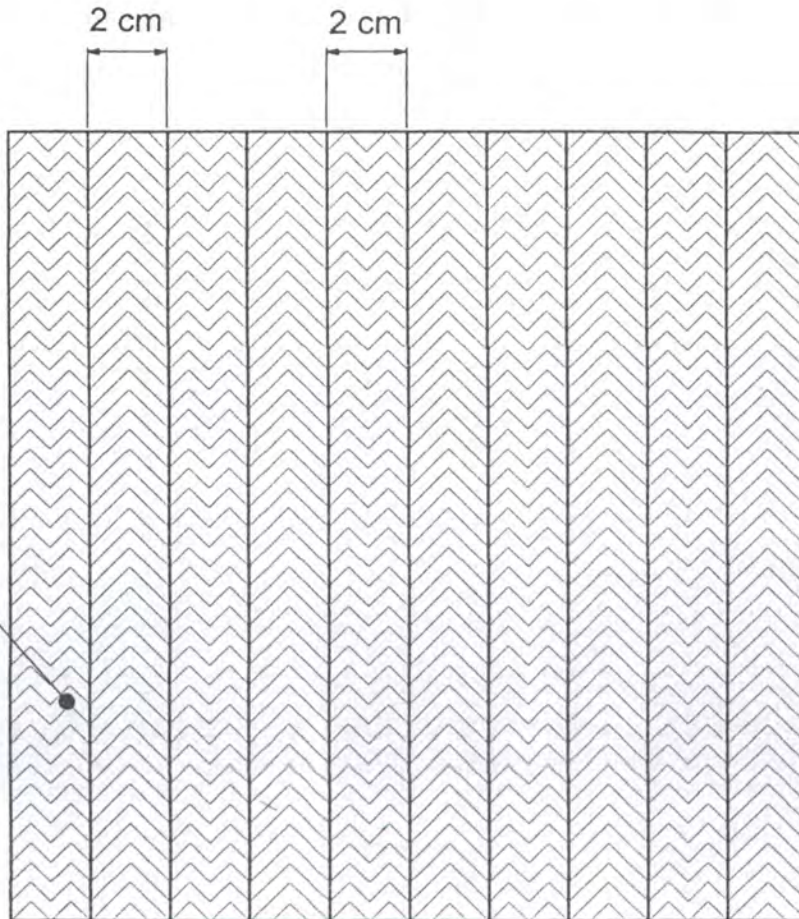

Muestra

TELA CONFECCION	Artesano: GLORIA
Color: G07	Grupo: COLTESEDAS
TEJEDURÍA	Departamento: CAUCA
TELA: TELAR HORIZONTAL	Ciudad: TIMBIO
Clase Prima: SEDA - VISCOSA	Localidad / vereda:
Elaborado Hecho a mano <input type="checkbox"/> Si <input checked="" type="checkbox"/> No	Resguardo:

Dimensiones Generales:	Producción mes: 50MTS
Ancho (cm) SEGÚN PEDIDO	Precio en Bogota: PROMEDIO
Alto (cm) 130	Unitario \$ 130.000
Profundidad (cm)	Por mayor \$

Observaciones: TELAR HORIZONTAL URDIDO EN VISCOSA, PEINE 100, COMPOSICIÓN 100%
 RAMA, TEJIDO SARGA - TAFETÁN RAYAS, BUENA CONFECCIÓN, CAMISERÍA,
 ALONERÍA, MEZCLA DE TRES COLORES EN TRAMA.
 COMPOSICIÓN GENERAL 70% SEDA, 30% VISCOSA.

Responsable: EDUEE MARCIAL PEREZ Fecha: 07/07/04

Referente(s) Muestra Línea Paquete



FORMATO

CODIGO: FORASD 07



Ficha de
Dibujo y Planos
Técnicos

FECHA: 2004 06 04

VERSION 1

Página 1 de 2

Subgerencia de Desarrollo - Centro de Diseño para la Artesanía y las Pymes

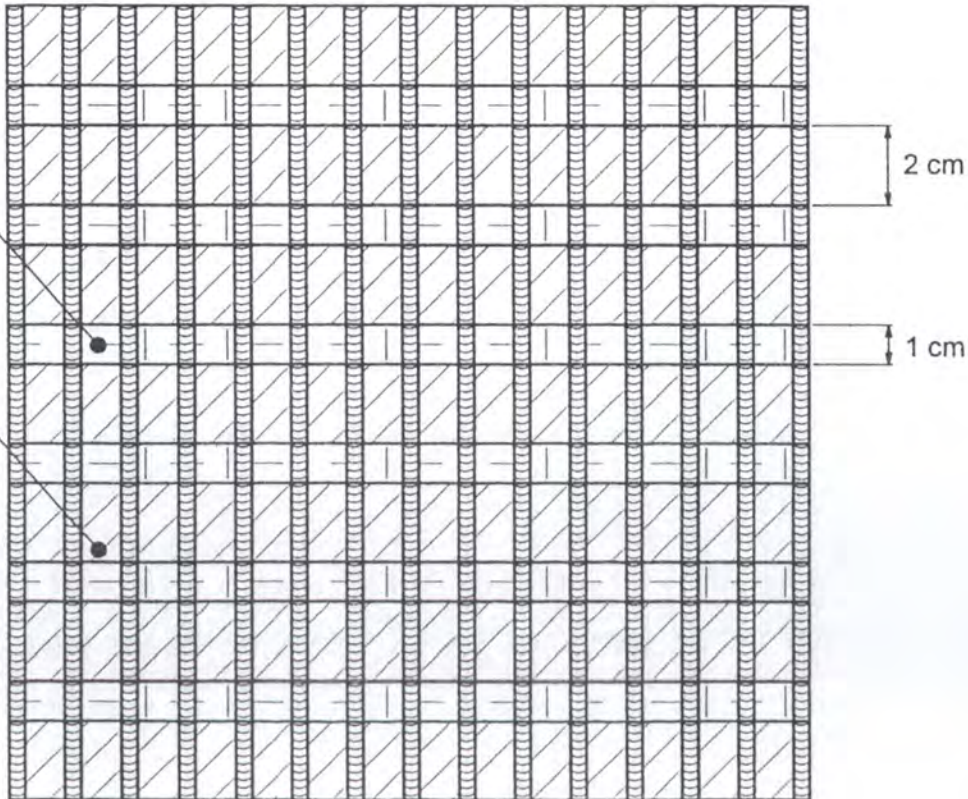

Nombre: TELA CONFECCION	Artesano: FRANCY ORTEGA
Código: FO02	Grupo: COLTESEDAS
Categoría: TEJEDURÍA	Departamento: CAUCA
Técnica: TELAR HORIZONTAL	Ciudad: TIMBIO
Materia Prima: SEDA - ALGODON	Localidad / vereda:
Elaborado Hecho a mano <input type="checkbox"/> Sí <input checked="" type="checkbox"/> No	Resguardo:

Dimensiones Generales:	Producción mes: 50MTS
Ancho (cm) SEGÚN PEDIDO	Precio en Bogotá: PROMEDIO
Alto (cm) 140	Unitario \$ 120.000
Profundidad (cm)	Por mayor \$

Observaciones: TELAR HORIZONTAL URDIDO EN ALGODÓN MALLAS SUeltas CADA 2 CM ,
 ANCHO 130, COMPOSICIÓN 100% EN SEDA, TEJIDO TAFETÁN SEDA, BUENA CONFECCION .
 SERIA, ETC.

COMPOSICIÓN GENERAL 70% SEDA, 30% ALGODON.

Responsable: EDUEE MARCIAL PEREZ Fecha: 07/07/04

Referente(s) Muestra Línea Paquete



FORMATO

CODIGO: FORASD 07

Ficha de
Dibujo y Planos
Técnicos

FECHA: 2004 06 04



VERSION 1

Página 1 de 2

Subgerencia de Desarrollo - Centro de Diseño para la Artesanía y las Pymes

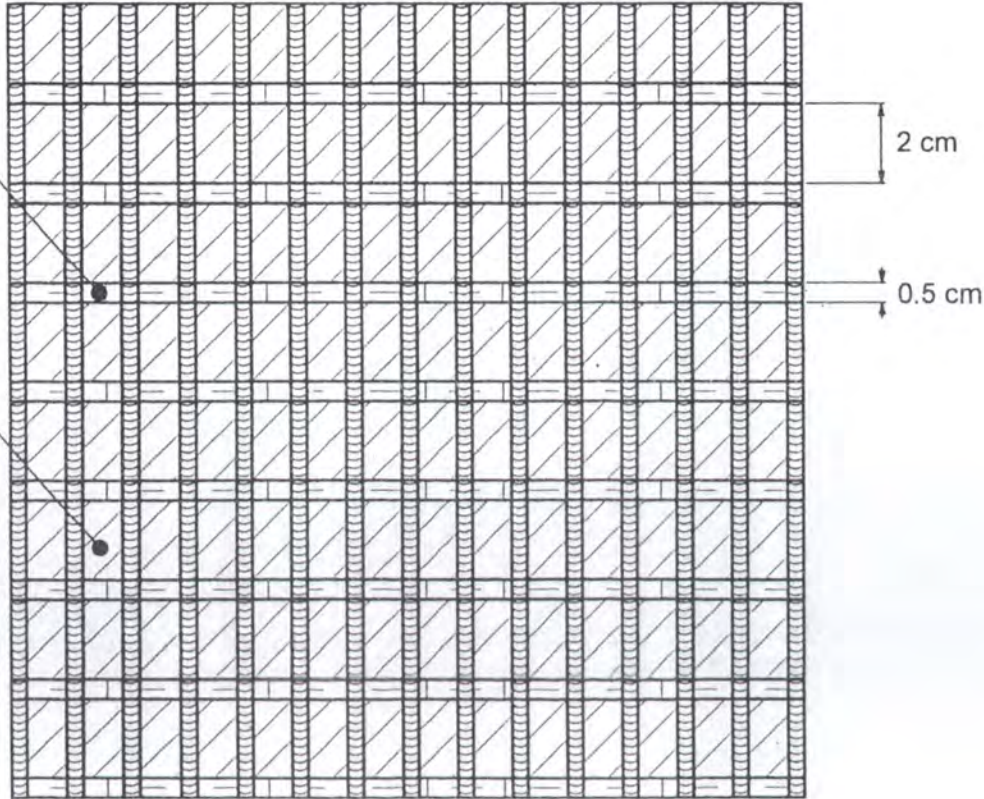

Nombre: TELA CONFECCION	Artesano: FRANCY ORTEGA
Código: FO03	Grupo: COLTESEDAS
Tipo: TEJEDURÍA	Departamento: CAUCA
Máquina: TELAR HORIZONTAL	Ciudad: TIMBIO
Materia Prima: SEDA - ALGODON	Localidad / vereda:
Elaborado Hecho a mano <input type="checkbox"/> Sí <input checked="" type="checkbox"/> No	Resguardo:

Dimensiones Generales:	Producción mes: 50MTS
Ancho(cm) SEGÚN PEDIDO	Precio en Bogota: PROMEDIO
Alto(cm) 140	Unitario \$ 120.000
Grueso(cm)	Por mayor \$

Observaciones: TELAR HORIZONTAL URDIDO EN ALGODÓN MALLAS SUELTAS CADA 2 CM ,
 Nº 130, COMPOSICIÓN 100% EN SEDA, TEJIDO TAFETÁN SEDA, BUENA CONFECCION .
 LISERÍA, ETC.

POSICIÓN GENERAL 70% SEDA, 30% ALGODON.

Responsable: EDUEE MARCIAL PEREZ Fecha: 07/07/04

Referente(s) Muestra Línea Paquete



FORMATO

Ficha de Dibujo y Planos Técnicos

CODIGO: FORASD 07

FECHA: 2004 06 04



VERSION 1

Página 1 de 2

Subgerencia de Desarrollo - Centro de Diseño para la Artesanía y las Pymes



ETIQUETA DE LA CONFECCION	Artesano: FRANCY ORTEGA
FO04	Grupo: COLTESEDAS
TEJEDURÍA	Departamento: CAUCA
TELAR HORIZONTAL	Ciudad: TIMBIO
Prima: SEDA - ALGODON	Localidad / vereda:
Hecho a mano Si <input type="checkbox"/> No <input checked="" type="checkbox"/>	Resguardo:

Condiciones Generales:	Producción mes: 50MTS
Según pedido	Precio en Bogota: PROMEDIO
140	Unitario \$ 120.000
	Por mayor \$

Condiciones: TELAR HORIZONTAL URDIDO EN ALGODÓN MALLAS SUeltas CADA 2 CM , 30, COMPOSICIÓN 100% EN SEDA, TEJIDO TAFETÁN SEDA, BUENA CONFECCION .
 RIA, ETC.

COMPOSICIÓN GENERAL 70% SEDA, 30% ALGODON.

Elaborado por: EDUEE MARCIAL PEREZ Fecha: 07/07/04

Referente(s) Muestra Línea Paquete



Industria y Turismo
Colombia s.a.

FORMATO

Ficha de
Dibujo y Planos
Técnicos

CODIGO: FORASD 07

FECHA: 2004 06 04



VERSION 1

Página 1 de 2

Subgerencia de Desarrollo - Centro de Diseño para la Artesanía y las Pymes

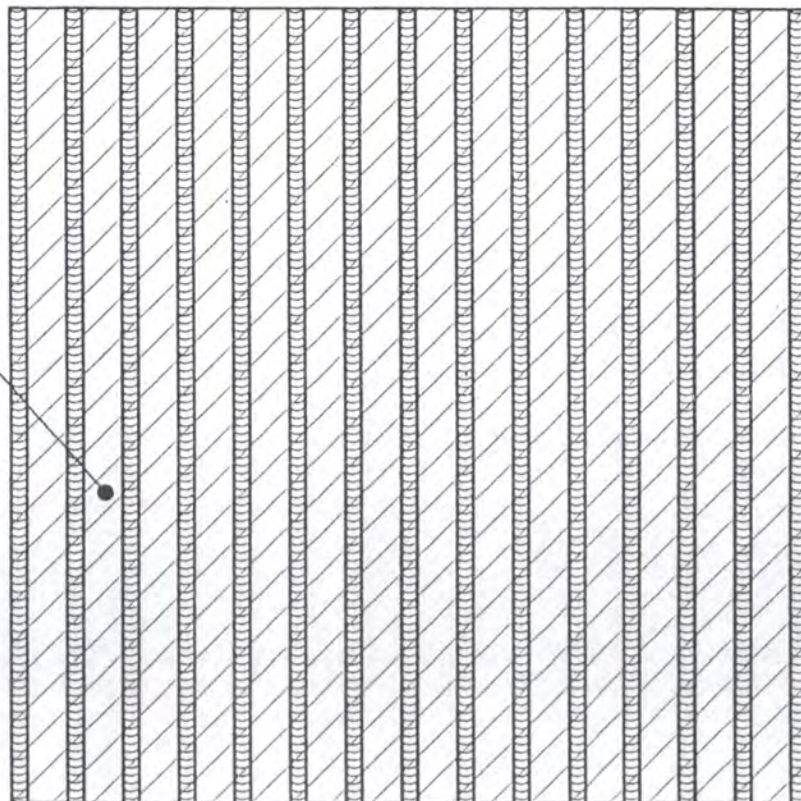

TELA CONFECCION	Artesano: FRANCY ORTEGA
re: FO05	Grupo: COLTESEDAS
TEJEDURÍA	Departamento: CAUCA
ca: TELAR HORIZONTAL	Ciudad: TIMBIO
la Prima: SEDA - ALGODON	Localidad / vereda:
cado Hecho a mano Si <input type="checkbox"/> No <input checked="" type="checkbox"/>	Resguardo:

isiones Generales:	Producción mes: 50MTS
(cm) SEGÚN PEDIDO	Precio en Bogota: PROMEDIO
(cm) 140	Unitario \$ 120.000
(m)	Por mayor \$

aciones: TELAR HORIZONTAL URDIDO EN ALGODÓN MALLAS SUeltas CADA 2 CM ,
E 130, COMPOSICIÓN 100% EN SEDA, TEJIDO SARGA, BUENA CONFECCION .
SERÍA, ETC.

OSICIÓN GENERAL 70% SEDA, 30% ALGODON.

nsable: EDUEE MARCIAL PEREZ Fecha: 07/07/04

Referente(s) Muestra Línea Paquete



FORMATO

Ficha de Dibujo y Planos Técnicos

CODIGO: FORASD 07

FECHA: 2004 06 04



VERSION 1

Página 1 de 2

Subgerencia de Desarrollo - Centro de Diseño para la Artesanía y las Pymes

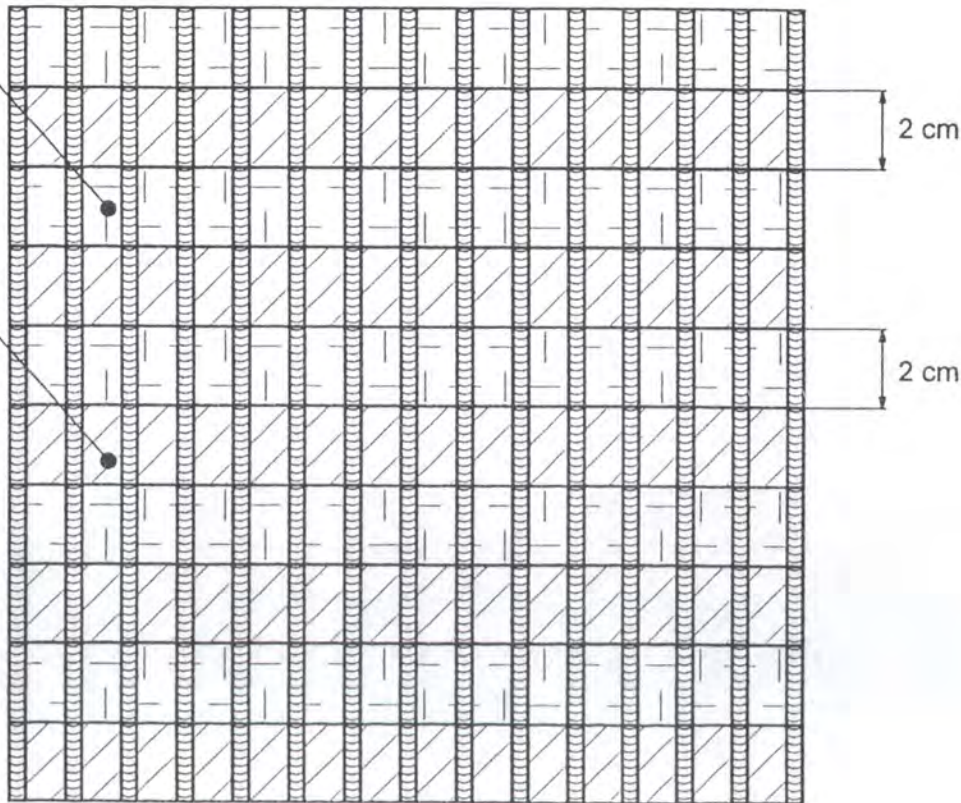

Nombre: TELA CONFECCION	Artesano: FRANCY ORTEGA
Código: FO06	Grupo: COLTESEDAS
Nombre: TEJEDURÍA	Departamento: CAUCA
Técnica: TELAR HORIZONTAL	Ciudad: TIMBIO
Materia Prima: SEDA - ALGODON	Localidad / vereda:
Realizado Hecho a mano Si <input type="checkbox"/> No <input checked="" type="checkbox"/>	Resguardo:

Dimensiones Generales:	Producción mes: 50MTS
Ancho(cm) SEGÚN PEDIDO	Precio en Bogota: PROMEDIO
Alto(cm) 140	Unitario \$ 120.000
Profundidad(cm)	Por mayor \$

Observaciones: TELAR HORIZONTAL URDIDO EN ALGODÓN MALLAS SUeltas CADA 2 CM ,
 Nº 130, COMPOSICIÓN 98% EN SEDA, 2% ALGODÓN, TEJIDO TAFETÁN SARGA RAYAS ,
 NA.
 CONFECCION . CAMISERIA, ETC.
 COMPOSICIÓN GENERAL 70% SEDA, 28% ALGODÓN, 2% LYCRA.

Responsable: EDUEE MARCIAL PEREZ Fecha: 07/07/04

Referente(s) Muestra Línea Impaque



FORMATO

CODIGO: FORASD 07

Ficha de Dibujo y Planos Técnicos

FECHA: 2004 06 04



VERSION 1

Página 1 de 2

Agencia de Desarrollo - Centro de Diseño para la Artesanía y las Pymes

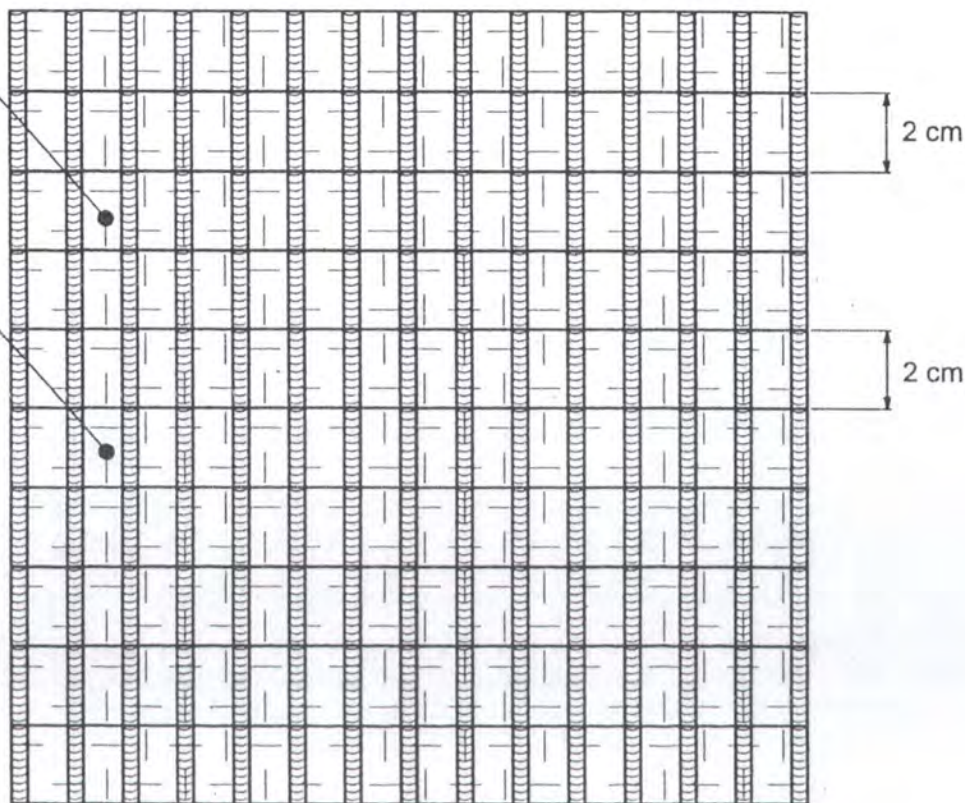

LA CONFECCION	Artesano: FRANCY ORTEGA
FO07	Grupo: COLTESEDAS
TEJEDURÍA	Departamento: CAUCA
TELAR HORIZONTAL	Ciudad: TIMBIO
Prima: SEDA - ALGODON	Localidad / vereda:
Hecho a mano Si <input type="checkbox"/> No <input checked="" type="checkbox"/>	Resguardo:
Condiciones Generales:	Producción mes: 50MTS
1) SEGÚN PEDIDO	Precio en Bogota: PROMEDIO
2) 140	Unitario \$ 120.000
	Por mayor \$

Condiciones: TELAR HORIZONTAL URDIDO EN ALGODÓN MALLAS SUeltas CADA 2 CM ,
 30, COMPOSICIÓN 98% EN SEDA, 2% ALGODÓN, TEJIDO TAFETÁN MEZCLA DE
 SEDA Y ALGODÓN.
 CONFECCION . CAMISERÍA, ETC.
 COMPOSICIÓN GENERAL 70% SEDA, 30% ALGODÓN.

Elaborado por: EDUEE MARCIAL PEREZ Fecha: 07/07/04

Referente(s) Muestra Línea Impaque



FORMATO

Ficha de
Dibujo y Planos
Técnicos

CODIGO: FORASD 07

FECHA: 2004 06 04

VERSION 1

Página 1 de 2



Subgerencia de Desarrollo - Centro de Diseño para la Artesanía y las Pymes

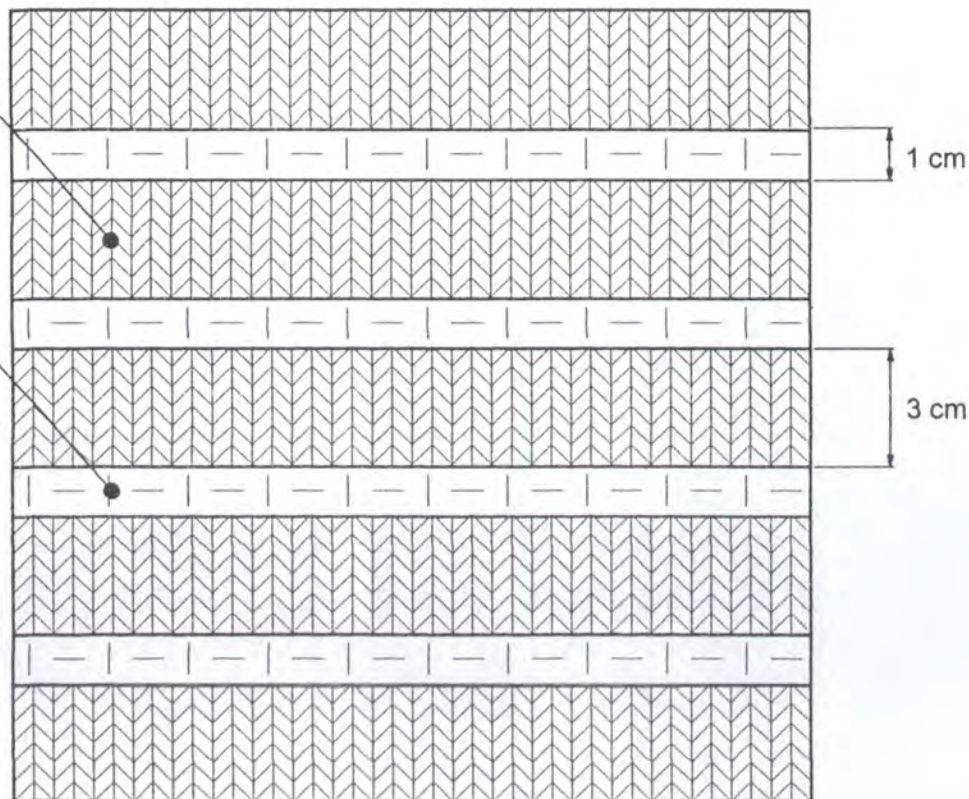

Nombre: TELA CONFECCION	Artesano: FRANCY ORTEGA
Código: FO08	Grupo: COLTESEDAS
Tipo: TEJEDURÍA	Departamento: CAUCA
Máquina: TELAR HORIZONTAL	Ciudad: TIMBIO
Materia Prima: SEDA - ALGODON	Localidad / vereda:
Elaborado Hecho a mano Si <input type="checkbox"/> No <input checked="" type="checkbox"/>	Resguardo:

Dimensiones Generales:	Producción mes: 50MTS
Ancho(cm) SEGÚN PEDIDO	Precio en Bogota: PROMEDIO
Alto(cm) 140	Unitario \$ 120.000
Grueso(cm)	Por mayor \$

Observaciones: TELAR HORIZONTAL URDIDO EN ALGODÓN, PEINE 130, COMPOSICIÓN 100% SEDA, TEJIDO TAFETÁN Y ESPINA DE PESCADO. BUENA. CONFECCION . CAMISERÍA,	
COMPOSICIÓN GENERAL 70% SEDA, 30% ALGODÓN.	

Responsable: EDUEE MARCIAL PEREZ	Fecha: 07/07/04
----------------------------------	-----------------

Referente(s) Muestra Línea Paquete



FORMATO

CODIGO: FORASD 07

Ficha de
Dibujo y Planos
Técnicos

FECHA: 2004 06 04



VERSION 1

Página 1 de 2

Subgerencia de Desarrollo - Centro de Diseño para la Artesanía y las Pymes

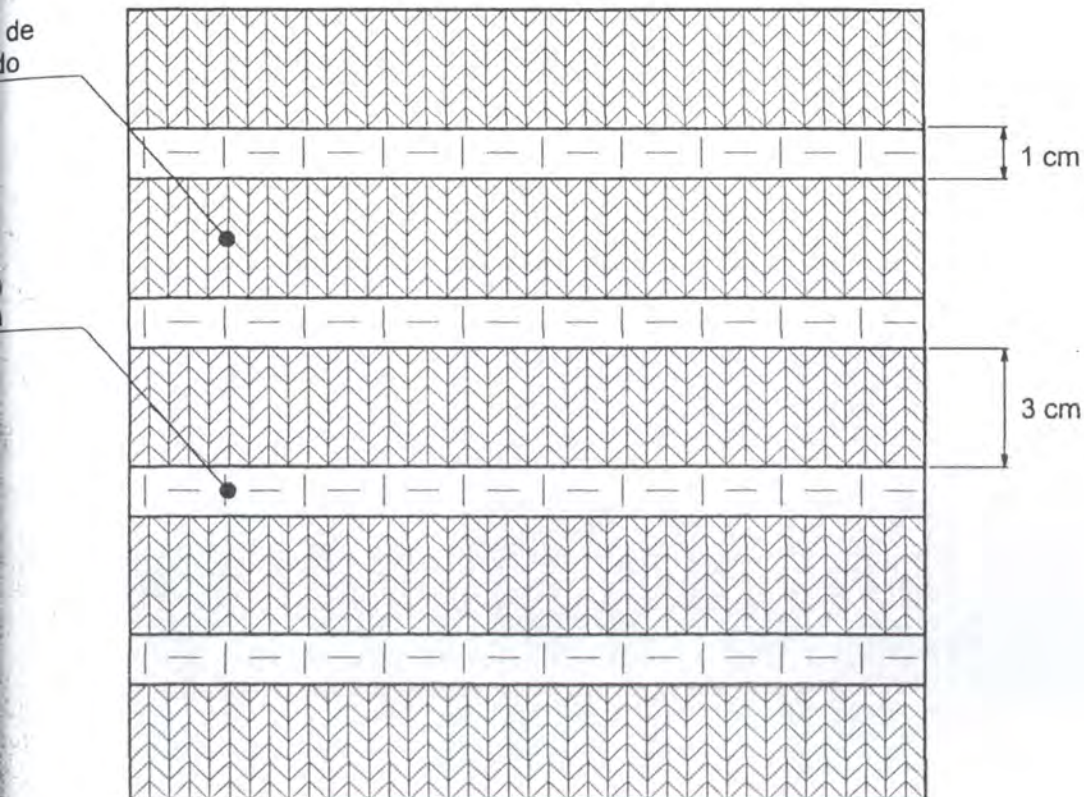

TELA CONFECCION	Artesano: FRANCY ORTEGA
re: FO09	Grupo: COLTESEDAS
TEJEDURIA	Departamento: CAUCA
ca: TELAR HORIZONTAL	Ciudad: TIMBIO
la Prima: SEDA - ALGODON	Localidad / vereda:
cado Hecho a mano <input type="checkbox"/> Sí <input type="checkbox"/> No <input checked="" type="checkbox"/>	Resguardo:

isiones Generales:	Producción mes: 50MTS
(cm) SEGÚN PEDIDO	Precio en Bogota: PROMEDIO
(cm) 140	Unitario \$ 120.000
(m)	Por mayor \$

aciones: TELAR HORIZONTAL URDIDO EN ALGODÓN, PEINE 130, COMPOSICIÓN 100% EN TRAMA, TEJIDO TAFETÁN Y ROMBO. BUENA. CONFECCION . CAMISERÍA, ETC.

OSICIÓN GENERAL 70% SEDA, 30% ALGODÓN.

nsable: EDUEE MARCIAL PEREZ Fecha: 07/07/04

Referente(s) Muestra Línea mpaque



FORMATO

Ficha de Dibujo y Planos Técnicos

CODIGO: FORASD 07

FECHA: 2004 06 04



VERSION 1

Página 1 de 2

Subgerencia de Desarrollo - Centro de Diseño para la Artesanía y las Pymes

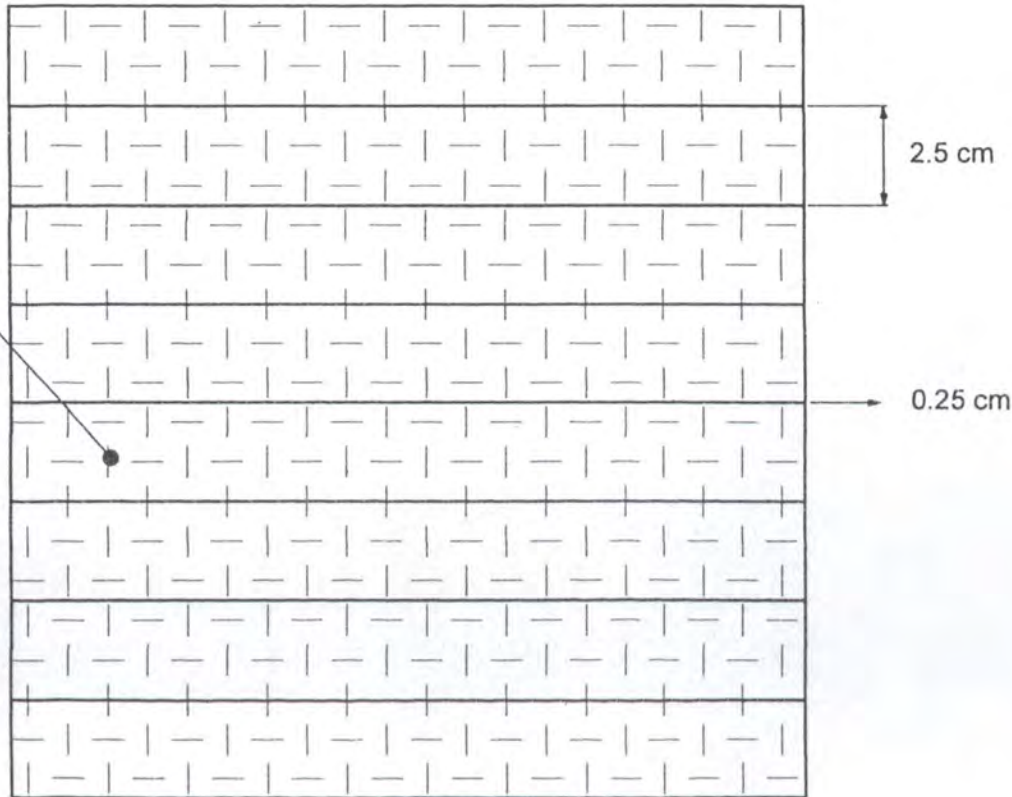

TELA CONFECCION	Artesano: CRISTINA SANDOVAL
re: CS01	Grupo: COLTESEDAS
TEJEDURÍA	Departamento: CAUCA
ca: TELAR HORIZONTAL	Ciudad: TIMBIO
la Prima: SEDA	Localidad / vereda:
Estado Hecho a mano Si <input type="checkbox"/> No <input checked="" type="checkbox"/>	Resguardo:

Condiciones Generales:	Producción mes: 50MTS
(cm) SEGÚN PEDIDO	Precio en Bogota: PROMEDIO
(cm) 130	Unitario \$ 180.000
(m)	Por mayor \$

Características: TELAR HORIZONTAL URDIDO EN SEDA , PEINE 50, COMPOSICIÓN 98 SEDA ALGODON EN TRAMA, TEJIDO TAFETÁN, BUENA CONFECCIÓN ,CHAQUETERIA.
COMPOSICIÓN GENERAL 98% SEDA, 2 % ALGODON.

Responsable: EDUEE MARCIAL PEREZ	Fecha: 07/07/04
----------------------------------	-----------------

Referente(s) Muestra Línea Paquete



FORMATO

CODIGO: FORASD 07

Ficha de
Dibujo y Planos
Técnicos

FECHA: 2004 06 04



VERSION 1

Página 1 de 2

Subgerencia de Desarrollo - Centro de Diseño para la Artesanía y las Pymes

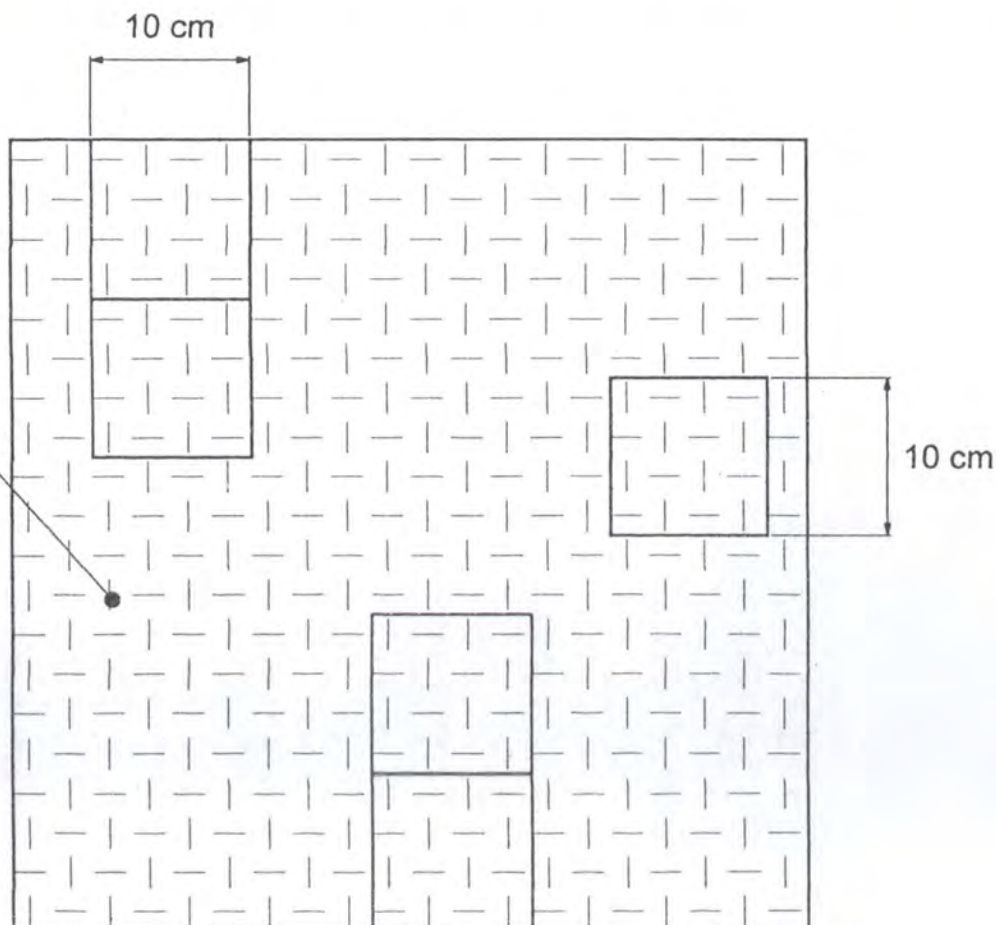

TELA CONFECCION	Artesano: CRISTINA SANDOVAL
re: CS02	Grupo: COLTESEDAS
TEJEDURÍA	Departamento: CAUCA
ca: TELAR HORIZONTAL	Ciudad: TIMBIO
la Prima: SEDA	Localidad / vereda:
Estado Hecho a mano Si <input type="checkbox"/> No <input checked="" type="checkbox"/>	Resguardo:

Condiciones Generales:	Producción mes: 50MTS
(cm) SEGÚN PEDIDO	Precio en Bogota: PROMEDIO
(cm) 130	Unitario \$ 250.000
(m)	Por mayor \$

Características: TELAR HORIZONTAL URDIDO EN SEDA , PEINE 50, COMPOSICIÓN 80% SEDA ALGODON EN TRAMA, TEJIDO TAFETÁN, BIDUJOS TRAMADOS, BUENA CONFECCION QUETERIA

COMPOSICIÓN GENERAL 80% SEDA, 20 % ALGODON.

Responsable: EDUEE MARCIAL PEREZ Fecha: 07/07/04

Referente(s) Muestra Línea Paquete



FORMATO

Ficha de
Dibujo y Planos
Técnicos

CODIGO: FORASD 07

FECHA: 2004 06 04



VERSION 1

Página 1 de 2

Subgerencia de Desarrollo - Centro de Diseño para la Artesanía y las Pymes

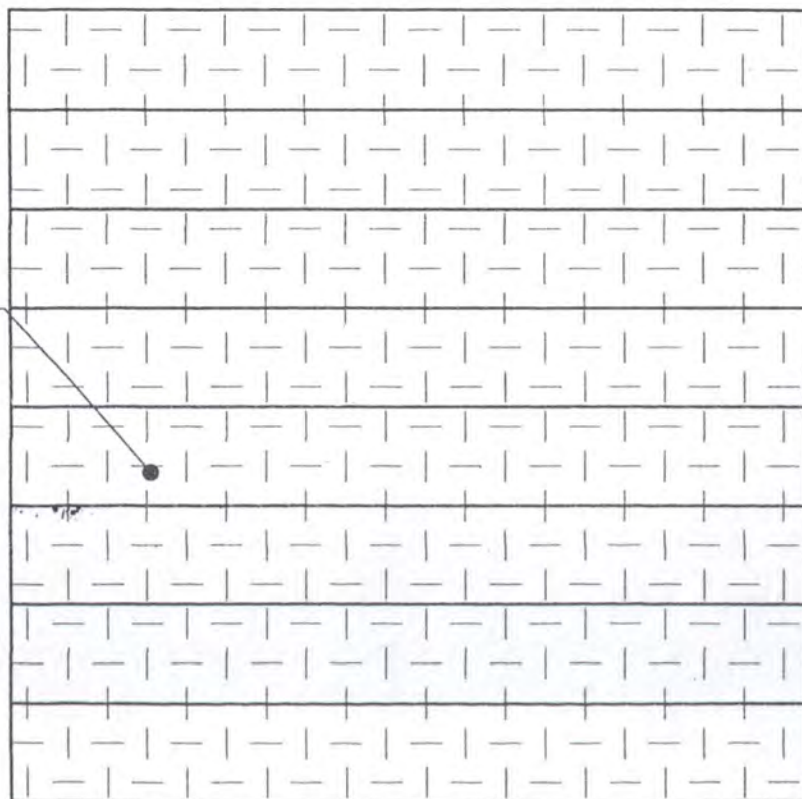

3 cm

TELA CONFECCION	Artesano: CRISTINA SANDOVAL
CS03	Grupo: COLTESEDAS
TEJEDURÍA	Departamento: CAUCA
TELAR HORIZONTAL	Ciudad: TIMBIO
Prima: SEDA	Localidad / vereda:
Hecho a mano <input type="checkbox"/> Si <input type="checkbox"/> No <input checked="" type="checkbox"/>	Resguardo:

Condiciones Generales:	Producción mes: 50MTS
(cm) SEGÚN PEDIDO	Precio en Bogota: PROMEDIO
(cm) 130	Unitario \$ 190.000
)	Por mayor \$

Condiciones: TELAR HORIZONTAL URDIDO EN SEDA , PEINE 50, COMPOSICIÓN 95% SEDA
ACETATO EN TRAMA, TEJIDO TAFETÁN RAYAS, BUENA CONFECCION, CHAQUETERIA
COMPOSICIÓN GENERAL 95% SEDA, 5 % ACETATO..

Elaborado por: EDUEE MARCIAL PEREZ	Fecha: 07/07/04
------------------------------------	-----------------

Referente(s) Muestra Línea Empaque



FORMATO

CODIGO: FORASD 07

Ficha de Dibujo y Planos Técnicos

FECHA: 2004 06 04



VERSION 1

Página 1 de 2

Subgerencia de Desarrollo - Centro de Diseño para la Artesanía y las Pymes

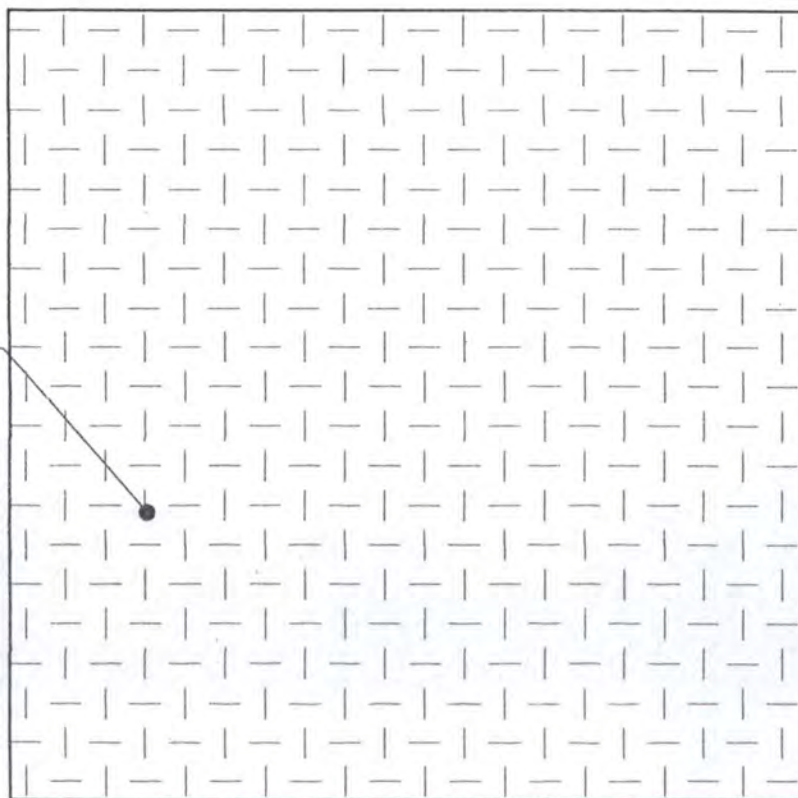

TELA CONFECCION	Artesano: CRISTINA SANDOVAL
e: CS04	Grupo: COLTESEDAS
TEJEDURÍA	Departamento: CAUCA
a: TELAR HORIZONTAL	Ciudad: TIMBIO
a Prima: SEDA	Localidad / vereda:
ado Hecho a mano Si <input type="checkbox"/> No <input checked="" type="checkbox"/>	Resguardo:

isiones Generales:	Producción mes: 50MTS
(cm) SEGÚN PEDIDO	Precio en Bogota: PROMEDIO
(cm) 130	Unitario \$ 190.000
h)	Por mayor \$

aciones: TELAR HORIZONTAL URDIDO EN SEDA , PEINE 50, COMPOSICIÓN 100% SEDA
AMA , TEJIDO SARGA, BUENA CONFECCION CHAQUETERIA , FALDAS.UNICOLOR.

OSICIÓN GENERAL 100% SEDA.

nsable: EDUEE MARCIAL PEREZ Fecha: 07/07/04

Referente(s) Muestra Línea Empaque



FORMATO

Ficha de
Dibujo y Planos
Técnicos

CODIGO: FORASD 07

FECHA: 2004 06 04

VERSION 1

Página 1 de 2



Subgerencia de Desarrollo - Centro de Diseño para la Artesanía y las Pymes

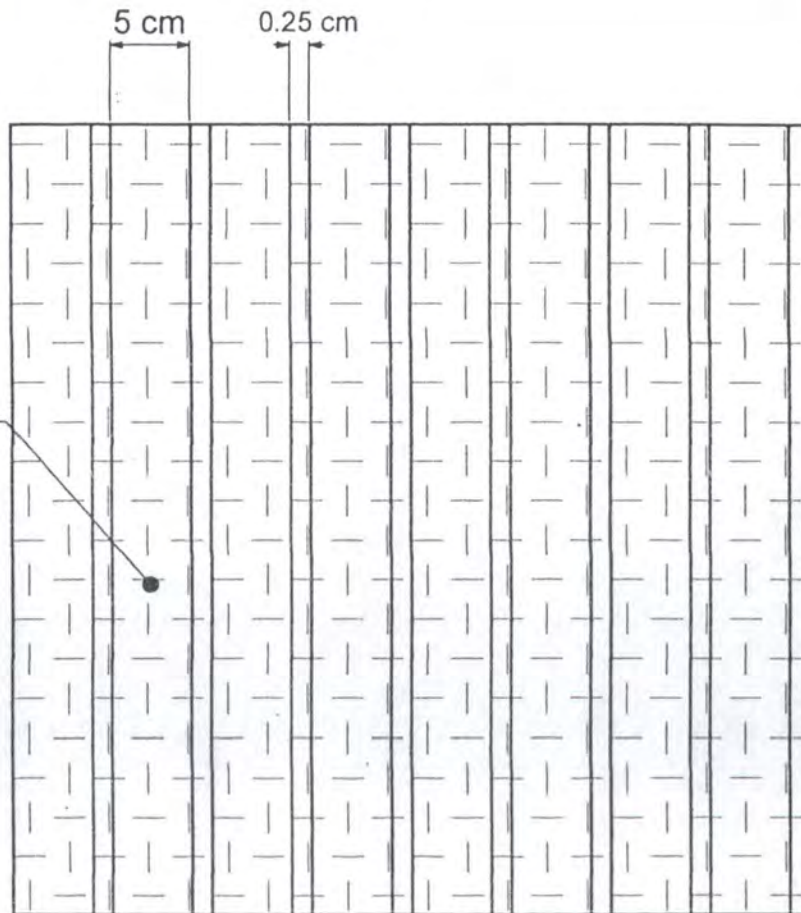

TELA CONFECCION	Artesano: CRISTINA SANDOVAL
CS05	Grupo: COLTESEDAS
TEJEDURIA	Departamento: CAUCA
TELAR HORIZONTAL	Ciudad: TIMBIO
Prima: SEDA	Localidad / vereda:
Hecho a mano Si <input type="checkbox"/> No <input checked="" type="checkbox"/>	Resguardo:

Condiciones Generales:	Producción mes: 50MTS
(m) SEGÚN PEDIDO	Precio en Bogota: PROMEDIO
(cm) 130	Unitario \$ 190.000
	Por mayor \$

Condiciones: TELAR HORIZONTAL URDIDO EN SEDA , PEINE 50, COMPOSICIÓN 100% SEDA
 TAFETAN , TEJIDO TAFETAN, BUENA CONFECCION CHAQUETERIA , FALDAS. UNICOLOR.
 COMPOSICIÓN GENERAL 100% SEDA.

Responsable: EDUEE MARCIAL PEREZ Fecha: 07/07/04

Referente(s) Muestra Línea Paquete



FORMATO

Ficha de Dibujo y Planos Técnicos

CODIGO: FORASD 07

FECHA: 2004 06 04



VERSION 1

Página 1 de 2

Subgerencia de Desarrollo - Centro de Diseño para la Artesanía y las Pymes

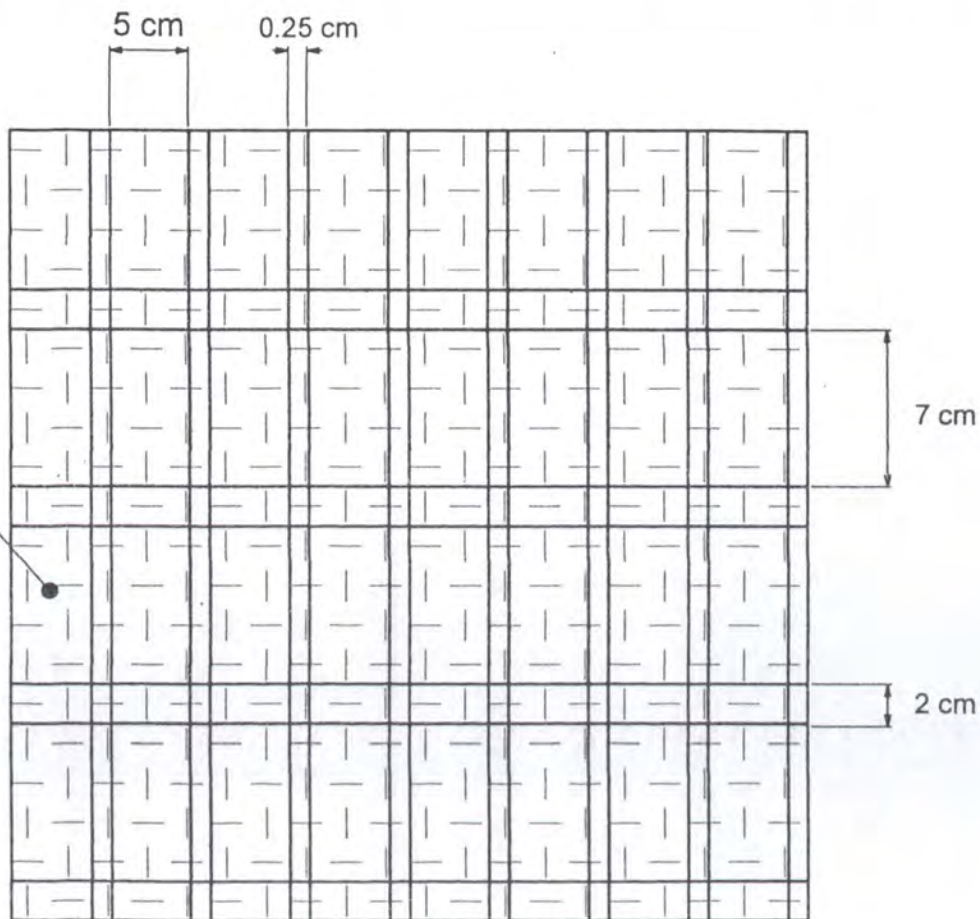

TELA CONFECCION	Artesano: CRISTINA SANDOVAL
CS08	Grupo: COLTESEDAS
TEJEDURÍA	Departamento: CAUCA
TELAR HORIZONTAL	Ciudad: TIMBIO
Prima: SEDA	Localidad / vereda:
Hecho a mano <input type="checkbox"/> Sí <input type="checkbox"/> No <input checked="" type="checkbox"/>	Resguardo:

Condiciones Generales:	Producción mes: 50MTS
cm) SEGUN PEDIDO	Precio en Bogota: PROMEDIO
cm) 130	Unitario \$ 190.000
	Por mayor \$

Condiciones: TELAR HORIZONTAL URDIDO EN SEDA RAYAS , PEINE 60, COMPOSICIÓN 90% ALGODÓN, 4% LYCRA EN TRAMA, TEJIDO TAFETÁN, BUENA CONFECCION .
 SERÍA, ETC. TIPO ESCOCES

COMPOSICIÓN GENERAL 95% SEDA, 6% ALGODÓN , 4% LYCRA.

Elaborado por: EDUEE MARCIAL PEREZ Fecha: 07/07/04

Referente(s) Muestra Línea Paquete



Industria y Turismo
Colombia s.a.

FORMATO

Ficha de
Dibujo y Planos
Técnicos

CODIGO: FORASD 07

FECHA: 2004 06 04

VERSION 1

Página 1 de 2



Subgerencia de Desarrollo - Centro de Diseño para la Artesanía y las Pymes

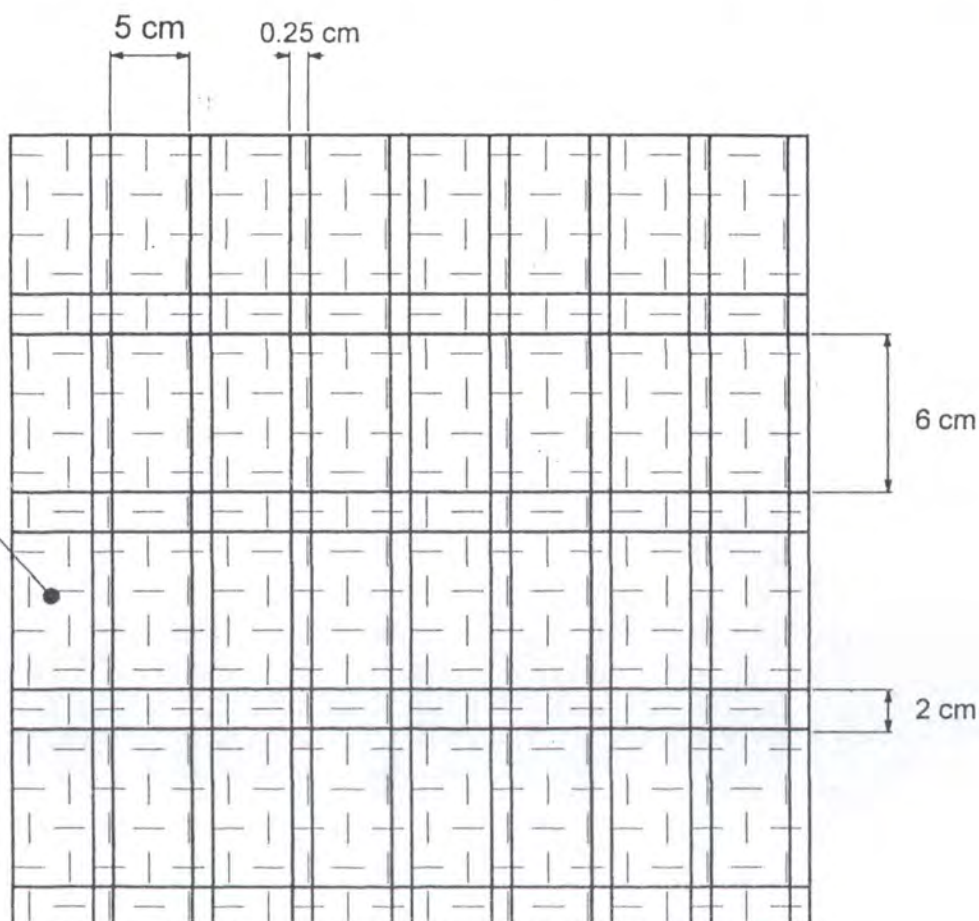

TELA CONFECCION	Artesano: CRISTINA SANDOVAL
CS07	Grupo: COLTESEDAS
TEJEDURÍA	Departamento: CAUCA
TELAR HORIZONTAL	Ciudad: TIMBIO
Prima: SEDA	Localidad / vereda:
Hecho a mano Si <input type="checkbox"/> No <input checked="" type="checkbox"/>	Resguardo:

Condiciones Generales:	Producción mes: 50MTS
(m) SEGÚN PEDIDO	Precio en Bogota: PROMEDIO
(cm) 130	Unitario \$ 190.000
)	Por mayor \$

Condiciones: TELAR HORIZONTAL URDIDO EN SEDA RAYAS , PEINE 60, COMPOSICIÓN 100% LANA, TEJIDO TAFETÁN, BUENA CONFECCION . CAMISERÍA, ETC. TIPO ESCOCES

COMPOSICIÓN GENERAL 100% SEDA.

Elaborado por: EDUEE MARCIAL PEREZ Fecha: 07/07/04

Referente(s) Muestra Línea Empaque



FORMATO

CODIGO: FORASD 07

Ficha de Dibujo y Planos Técnicos

FECHA: 2004 06 04



VERSION 1

Página 1 de 2

Subgerencia de Desarrollo - Centro de Diseño para la Artesanía y las Pymes

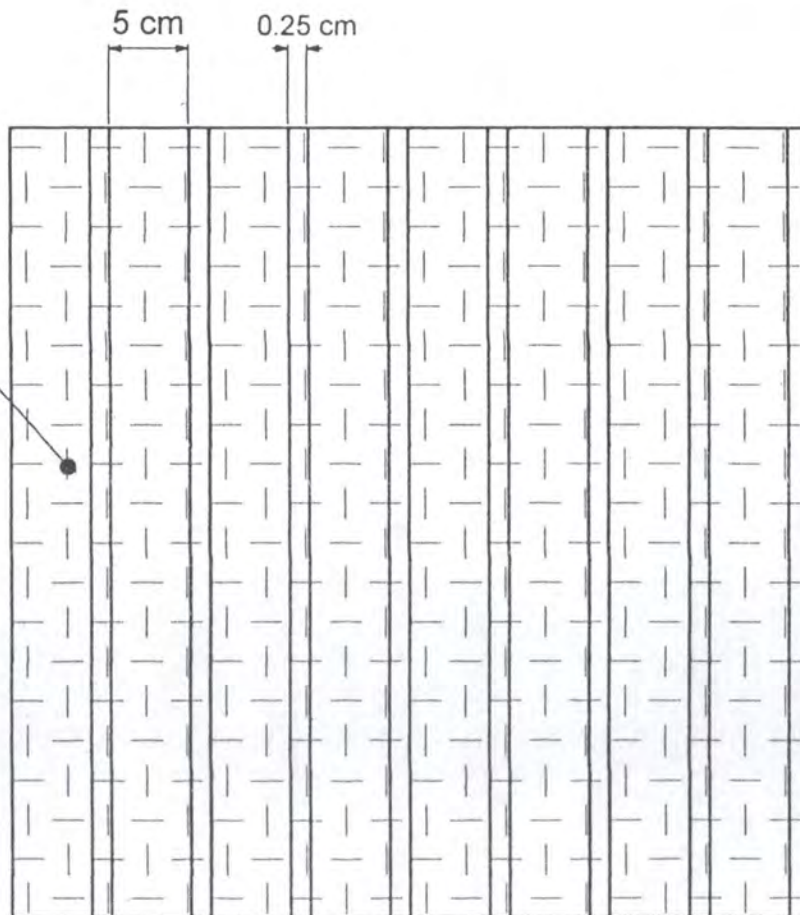

TELA CONFECCION	Artesano: CRISTINA SANDOVAL
CS08	Grupo: COLTESEDAS
TEJEDURÍA	Departamento: CAUCA
TELAR HORIZONTAL	Ciudad: TIMBIO
Prima: SEDA	Localidad / vereda:
Hecho a mano Si <input type="checkbox"/> No <input checked="" type="checkbox"/>	Resguardo:

Condiciones Generales:	Producción mes: 50MTS
(cm) SEGÚN PEDIDO	Precio en Bogota: PROMEDIO
(cm) 130	Unitario \$ 190.000
)	Por mayor \$

Condiciones: TELAR HORIZONTAL URDIDO EN SEDA RAYAS , PEINE 60, COMPOSICIÓN 100% EN TRAMA, TEJIDO TAFETÁN, BUENA CONFECCION . CAMISERÍA, ETC. TIPO ESCOCES

COMPOSICIÓN GENERAL 100% SEDA.

Elaborado por: EDUEE MARCIAL PEREZ	Fecha: 07/07/04
------------------------------------	-----------------

Referente(s) Muestra Línea Empaque



FORMATO

Ficha de Producto

CODIGO: FORASD 08

FECHA: 2004 03 01



VERSION: 1

Página 1 de 2

Subgerencia de Desarrollo - Centro de Diseño para la Artesanía y las Pymes

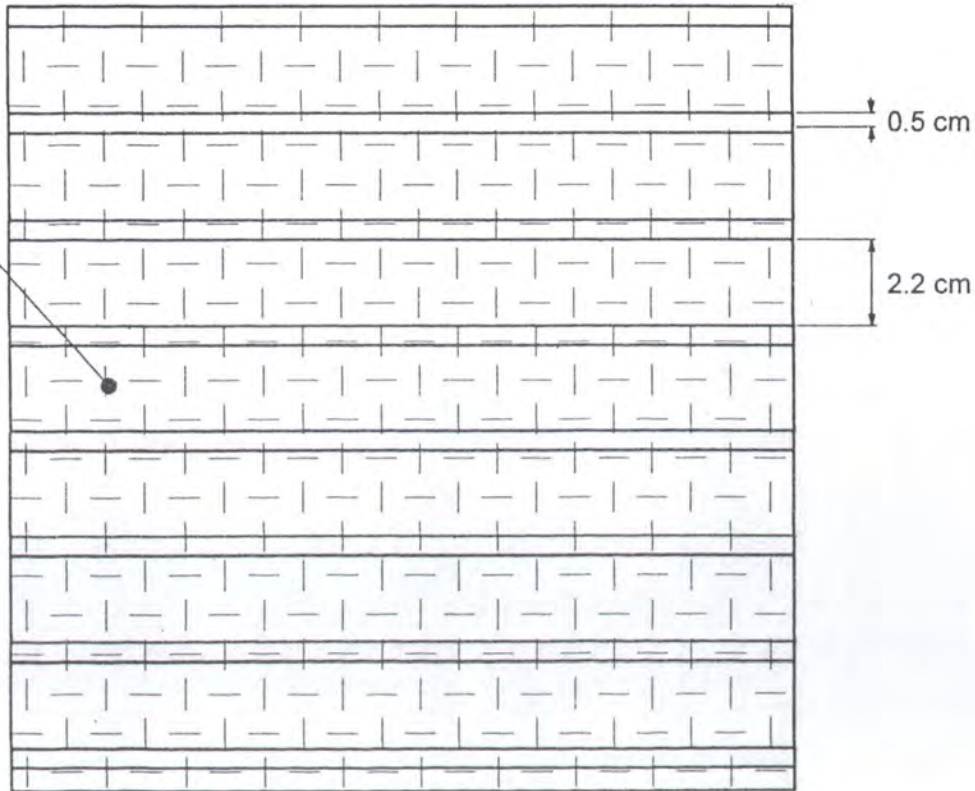

LA CONFECCION	Artesano: AMILBIA RUIZ
AR01	Grupo: COLTESEDA
JEDURIA	Departamento: CAUCA
TELAR HORIZONTAL	Ciudad: TIMBIO
rima: SEDA - ALGODON	Localidad / vereda: RETIRO
o Hecho a mano Si <input type="checkbox"/> No <input checked="" type="checkbox"/>	Resguardo:
nes Generales:	Producción mes: 50MTS
Y SEGÚN PEDIDO	Precio en Bogotá:
) 130	Unitario \$ 70.000
	Por mayor \$

iones: TELAR HORIZONTAL , URDIDO EN ALGODÓN PEINE 130 COMPOSICION SEDA
 % EN TRAMA, APARIENCIA CORRUGADA A LO ANCHO, BUENA CONFECCIÓN,
 IA.
 ICIÓN GENERAL 70% SEDA, 25% ALGODÓN Y 5% LYCRA.

able: EDUEE MARCIAL PEREZ Fecha: 07/07/04

Referente(s) Muestra Línea mpaque



FORMATO

Ficha de Producto

CODIGO: FORASD 08

FECHA: 2004 03 01

VERSION: 1

Página 1 de 2



Subgerencia de Desarrollo - Centro de Diseño para la Artesanía y las Pymes

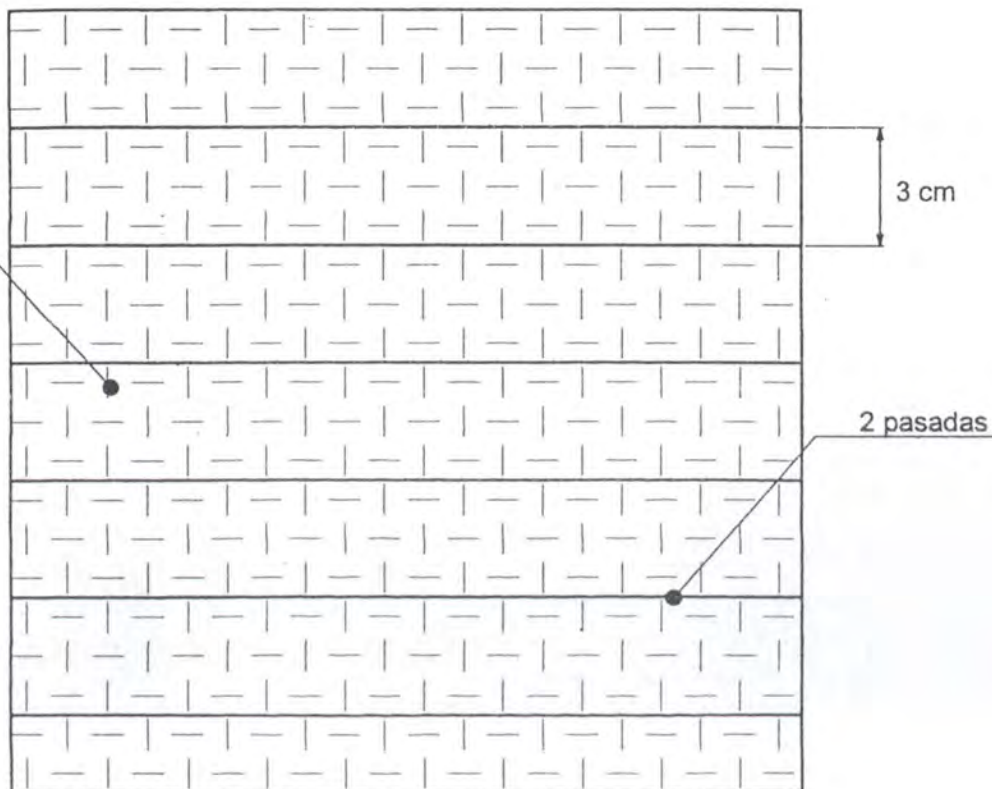

TELA CONFECCION	Artesano: AMILBIA RUIZ
AR02	Grupo: COLTESEDA
DEJEDURIA	Departamento: CAUCA
TELAR HORIZONTAL	Ciudad: TIMBIO
Prima: SEDA - ALGODON	Localidad / vereda: RETIRO
Hecho a mano Si <input type="checkbox"/> No <input checked="" type="checkbox"/>	Resguardo:

Condiciones Generales:	Producción mes: 50MTS
SEGÚN PEDIDO	Precio en Bogota:
n) 130	Unitario \$ 70.000
	Por mayor \$

Condiciones: TELAR HORIZONTAL, URDIDO EN ALGODÓN PEINE 130 COMPOSICION SEDA 98% LICRA 2% EN TRAMA, APARIENCIA CORRUGADA A LO ANCHO, BUENA CONFECCIÓN, CAMISERÍA.

COMPOSICIÓN GENERAL 73% SEDA, 25% ALGODÓN Y 2% LYCRA.

Preparado por: EDUEE MARCIAL PEREZ Fecha: 07/07/04

Referente(s) Muestra Línea Empaque



FORMATO

Ficha de Producto

CODIGO: FORASD 08

FECHA: 2004 03 01

VERSION: 1

Página 1 de 2



Subgerencia de Desarrollo - Centro de Diseño para la Artesanía y las Pymes

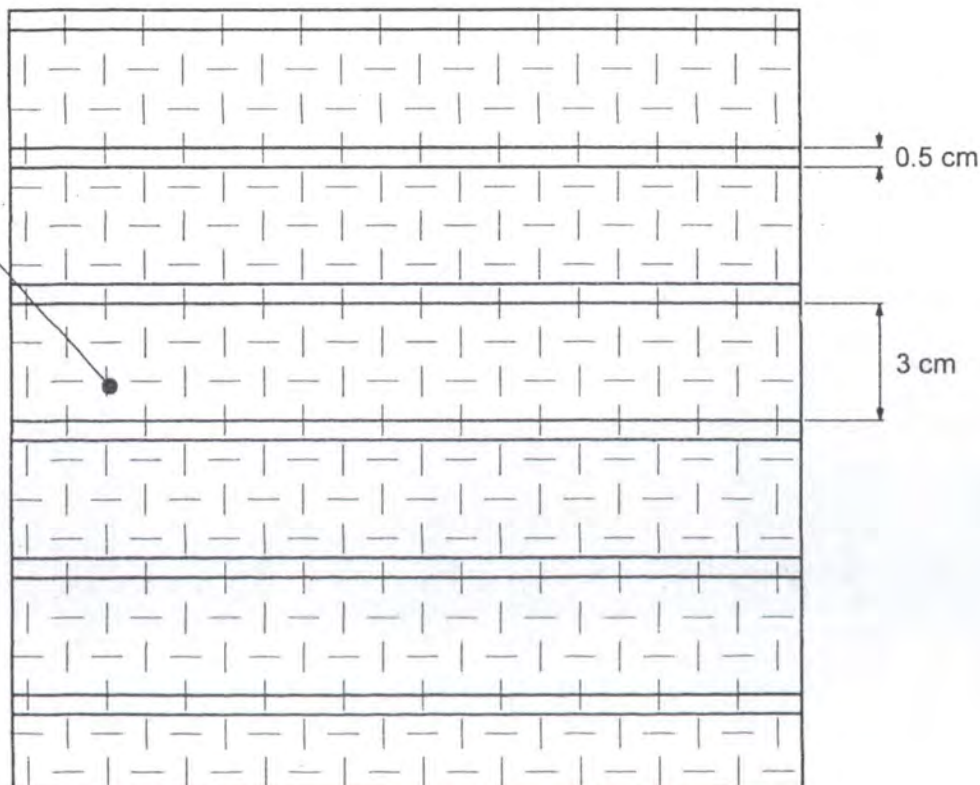

LA CONFECCION	Artesano: AMILBIA RUIZ
AR03	Grupo: COLTESEDA
EJEDURÍA	Departamento: CAUCA
TELAR HORIZONTAL	Ciudad: TIMBIO
Primera: SEDA - ALGODON	Localidad / vereda: RETIRO
Hecho a mano <input type="checkbox"/> Sí <input checked="" type="checkbox"/> No	Resguardo:

Características Generales:	Producción mes: 50MTS
SEGÚN PEDIDO	Precio en Bogotá: PROMEDIO
130	Unitario \$ 70.000
	Por mayor \$

Características: TELAR HORIZONTAL, URDIDO EN ALGODÓN PEINE 130 COMPOSICION SEDA TRAMA, BUENA CONFECCIÓN, CAMISERÍA.

COMPOSICIÓN GENERAL 75% SEDA, 25% ALGODÓN.

Elaborado por: EDUEE MARCIAL PEREZ Fecha: 07/07/04

Referente(s) Muestra Línea Empaque



FORMATO

Ficha de Producto

CODIGO: FORASD 08

FECHA: 2004 03 01

VERSION: 1

Página 1 de 2



Subgerencia de Desarrollo - Centro de Diseño para la Artesanía y las Pymes

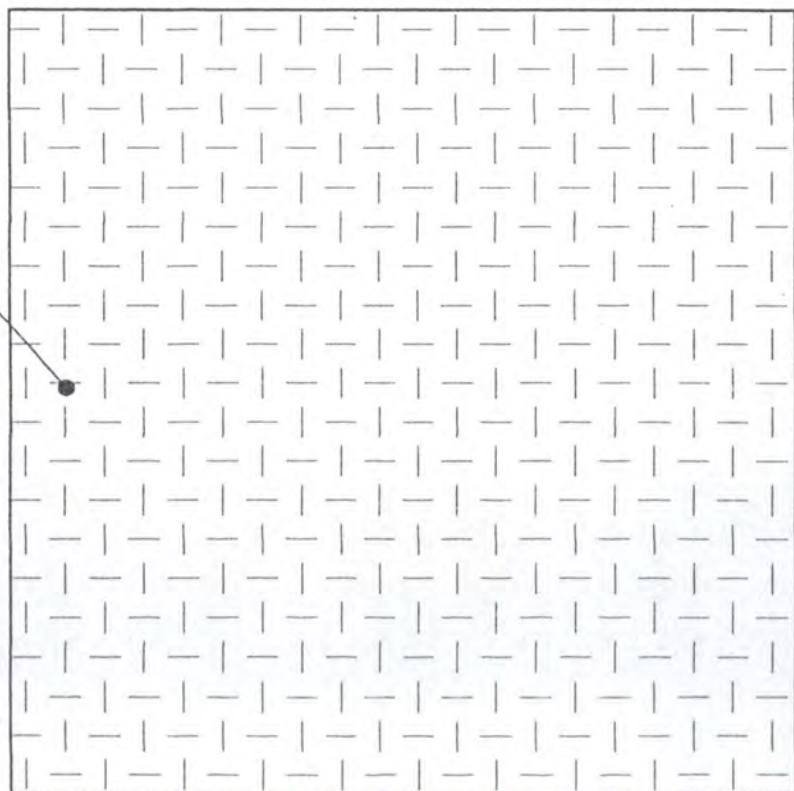

LA CONFECCION	Artesano: AMILBIA RUIZ
AR04	Grupo: COLTESEDA
EJEDURIA	Departamento: CAUCA
TELAR HORIZONTAL	Ciudad: TIMBIO
Prima: SEDA - ALGODON	Localidad / vereda: RETIRO
Hecho a mano Si <input type="checkbox"/> No <input checked="" type="checkbox"/>	Resguardo:

Características Generales:	Producción mes: 50MTS
SEGUIN PEDIDO	Precio en Bogota:
n) 130	Unitario \$ 70.000
	Por mayor \$

Características: TELAR HORIZONTAL , URDIDO EN ALGODÓN PEINE 130 COMPOSICION SEDA BUENA CONFECCION, CAMISERIA.	
COMPOSICION GENERAL 75% SEDA, 25% ALGODÓN .	

Elaborado por: EDUEE MARCIAL PEREZ	Fecha: 07/07/04
------------------------------------	-----------------

Referente(s) Muestra Línea Paquete



Industria y Turismo
Cauca s.a.

FORMATO

Ficha de
Producto

CODIGO: FORASD 08

FECHA: 2004 03 01

VERSION: 1

Página 1 de 2



Subgerencia de Desarrollo - Centro de Diseño para la Artesanía y las Pymes

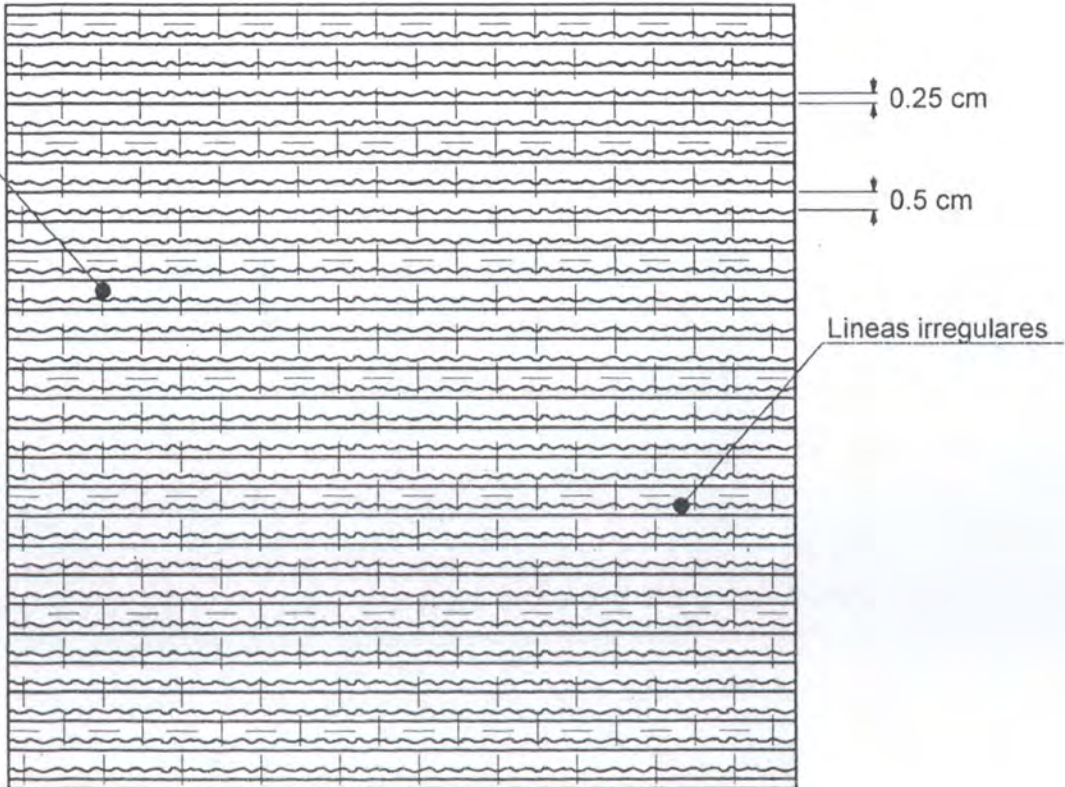

LA CONFECCION	Artesano: AMILBIA RUIZ
AR05	Grupo: COLTESEDA
TEJEDURIA	Departamento: CAUCA
TELAR HORIZONTAL	Ciudad: TIMBIO
Prima: SEDA - ALGODON	Localidad / vereda: RETIRO
Hecho a mano Si <input type="checkbox"/> No <input checked="" type="checkbox"/>	Resguardo:

Características Generales:	Producción mes: 50MTS
SEGUIN PEDIDO	Precio en Bogota:
130	Unitario \$ 70.000
	Por mayor \$

Descripciones: TELAR HORIZONTAL , URDIDO EN ALGODÓN PEINE 130 COMPOSICION SEDA
100% EN TRAMA, APARIENCIA CORRUGADA A LO ANCHO, BUENA CONFECCION,
ETIQUETA.
COMPOSICION GENERAL 65% SEDA, 25% ALGODÓN Y 10% LYCRA.

Elaborado por: EDUEE MARCIAL PEREZ	Fecha: 07/07/04
------------------------------------	-----------------

Referente(s) Muestra Línea Paquete



FORMATO

Ficha de Producto

CODIGO: FORASD 08

FECHA: 2004 03 01

VERSION: 1

Página 1 de 2



Subgerencia de Desarrollo - Centro de Diseño para la Artesanía y las Pymes

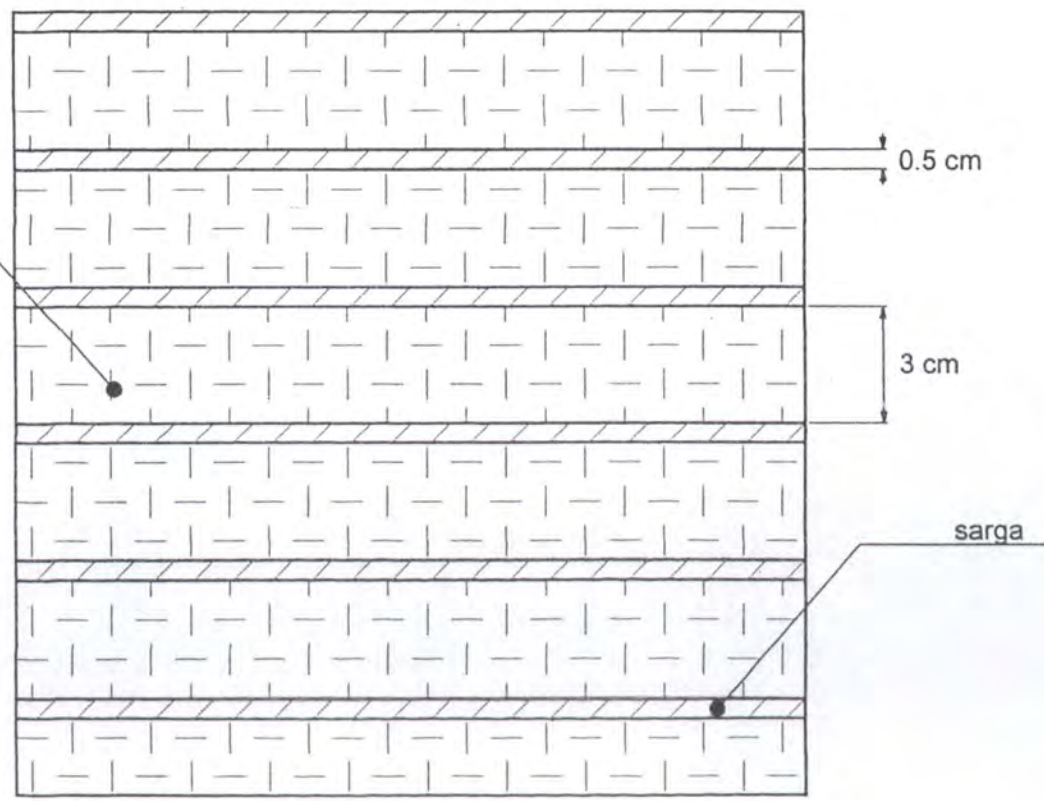

ELA CONFECCION	Artesano: AMILBIA RUIZ
AR06	Grupo: COLTESEDA
EJEDURIA	Departamento: CAUCA
TELAR HORIZONTAL	Ciudad: TIMBIO
Prima: SEDA - ALGODON	Localidad / vereda: RETIRO
do Hecho a mano Si <input type="checkbox"/> No <input checked="" type="checkbox"/>	Resguardo:

iones Generales:	Producción mes: 50MTS
m) SEGÚN PEDIDO	Precio en Bogota: PROMEDIO
m) 130	Unitario \$ 70.000
	Por mayor \$

aciones: TELAR HORIZONTAL , URDIDO EN ALGODÓN PEINE 130 COMPOSICION SEDA N TRAMA, BUENA CONFECCIÓN, CAMISERÍA.

SICIÓN GENERAL 75% SEDA, 25% ALGODÓN .

able: EDUEE MARCIAL PEREZ Fecha: 07/07/04

Referente(s) Muestra Línea mpaque



FORMATO

Ficha de Producto

CODIGO: FORASD 08

FECHA: 2004 03 01

VERSION: 1

Página 1 de 2



Subgerencia de Desarrollo - Centro de Diseño para la Artesanía y las Pymes

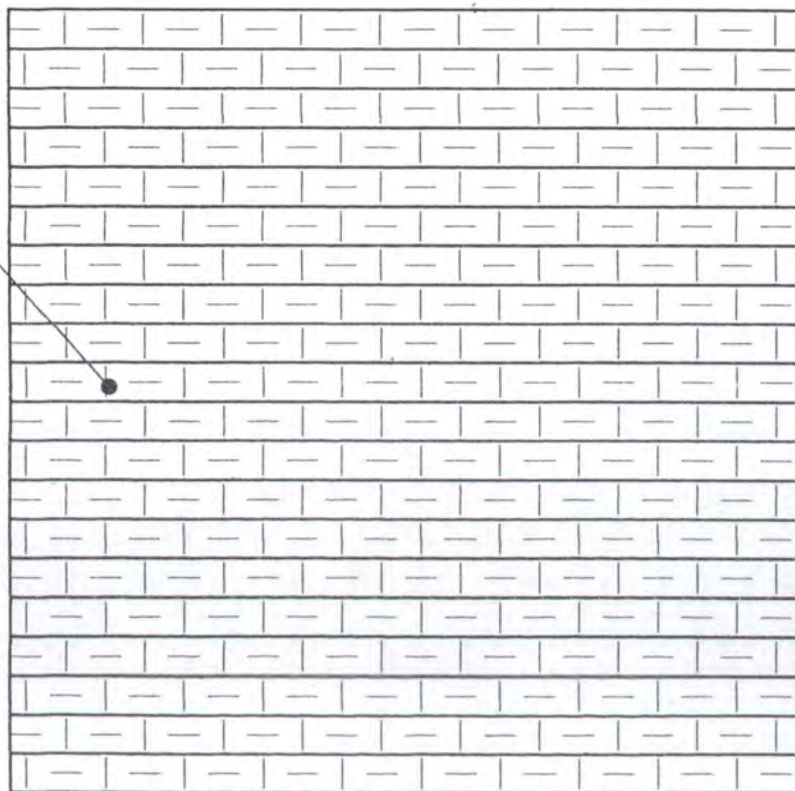

0.5 cm

TELA CONFECCION	Artesano: AMILBIA RUIZ
Modelo: AR07	Grupo: COLTESEDA
TEJEDURÍA	Departamento: CAUCA
Modelo: TELAR HORIZONTAL	Ciudad: TIMBIO
Prima: SEDA - ALGODON	Localidad / vereda: RETIRO
Hecho a mano Si <input type="checkbox"/> No <input checked="" type="checkbox"/>	Resguardo:

Condiciones Generales:	Producción mes: 50MTS
Modelo: SEGÚN PEDIDO	Precio en Bogota: PROMEDIO
Peine (cm) 130	Unitario \$ 70.000
	Por mayor \$

Descripción: TELAR HORIZONTAL, URDIDO EN ALGODÓN PEINE 130 COMPOSICION SEDA EN TRAMA, BUENA CONFECCIÓN, CAMISERÍA.

Composición General 75% SEDA, 25% ALGODÓN.

Elaborado por: EDUEE MARCIAL PEREZ Fecha: 07/07/04

Referente(s) Muestra Línea Empaque



FORMATO

Ficha de Dibujo y Planos Técnicos

CODIGO: FORASD 07

FECHA: 2004 06 04



VERSION 1

Página 1 de 2

Subgerencia de Desarrollo - Centro de Diseño para la Artesanía y las Pymes

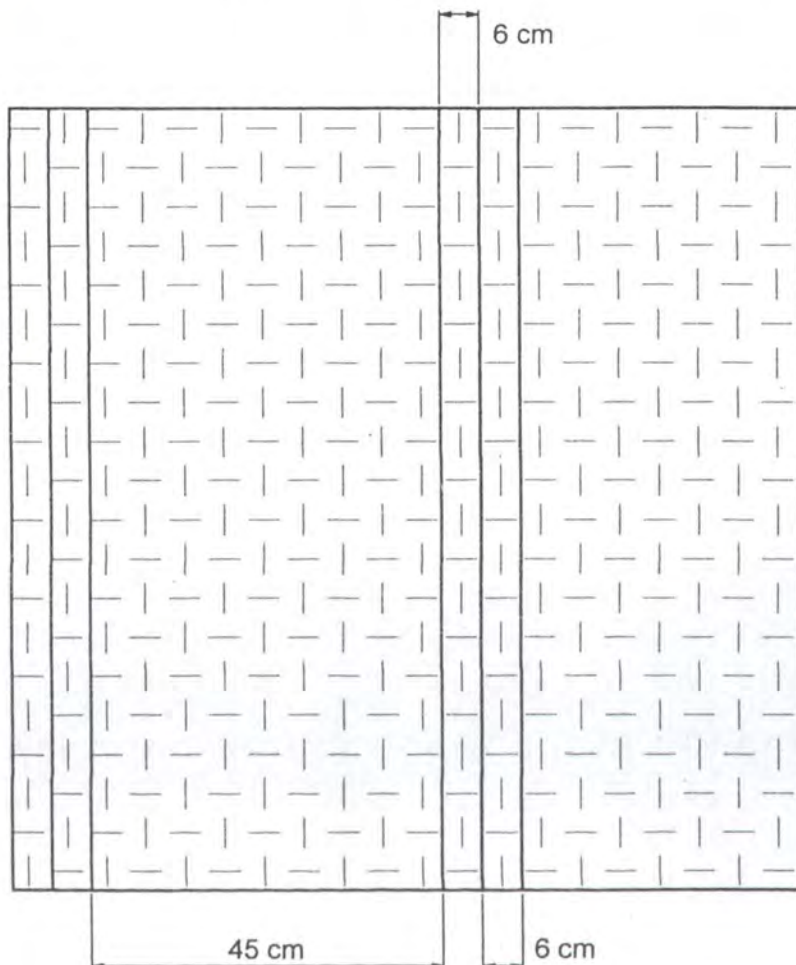

LA CONFECCION	Artesano: MARLENE CARVAJAL
MC01	Grupo: COLTESEDA
EJEDURIA	Departamento: CAUCA
TELAR HORIZONTAL MECANICO	Ciudad: TIMBIO
Prima: SEDA - ALGODON	Localidad / vereda:
Hecho a mano Si <input type="checkbox"/> No <input checked="" type="checkbox"/>	Resguardo:

nes Generales:	Producción mes: 50MTS
) SEGÚN PEDIDO	Precio en Bogota: PROMEDIO
n) 140	Unitario \$ 70.000
	Por mayor \$

iones: TELAR HORIZONTAL MECANICO URDIDO EN ALGODÓN RAYAS, PEINE 140
SICIÓN SEDA 100% EN TRAMA, TEJIDO TAFETAN, BUENA CONFECCIÓN, CAMISERÍA,
ONERIA.
SICIÓN GENERAL 75% SEDA, 25% ALGODÓN .

able: EDUEE MARCIAL PEREZ	Fecha: 07/07/04
---------------------------	-----------------

Referente(s) Muestra Línea Impaque



Subgerencia de Desarrollo - Centro de Diseño para la Artesanía y las Pymes

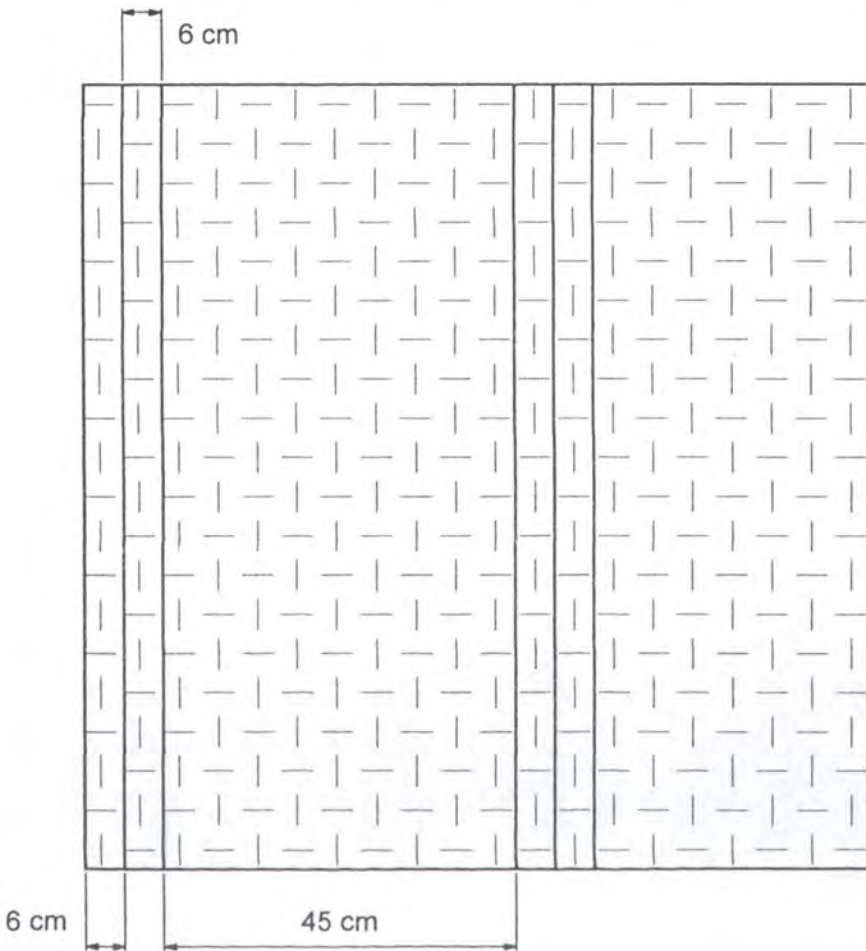

TELA CONFECCION	Artesano: MARLENE CARVAJAL
re: MC02	Grupo: COLTESEDA
TEJEDURA	Departamento: CAUCA
ca: TELAR HORIZONTAL MECANICO	Ciudad: TIMBIO
la Prima: SEDA - ALGODON	Localidad / vereda:
Estado Hecho a mano Si <input type="checkbox"/> No <input checked="" type="checkbox"/>	Resguardo:

Condiciones Generales:	Producción mes: 50MTS
(cm) SEGÚN PEDIDO	Precio en Bogota: PROMEDIO
(cm) 140	Unitario \$ 70.000
(m)	Por mayor \$

Observaciones: TELAR HORIZONTAL MECANICO URDIDO EN ALGODÓN RAYAS, PEINE 140	
POSICIÓN SEDA 100% EN TRAMA, TJIDO TAFETÁN, BUENA CONFECCIÓN, CAMISERIA,	
ALONERIA.	
POSICIÓN GENERAL 75% SEDA, 25% ALGODÓN .	

Responsable: EDUEE MARCIAL PEREZ	Fecha: 07/07/04
----------------------------------	-----------------

Referente(s) Muestra Línea Paquete



FORMATO

CODIGO: FORASD 07



Ficha de
Dibujo y Planos
Técnicos

FECHA: 2004 06 04

VERSION 1

Página 1 de 2

Subgerencia de Desarrollo - Centro de Diseño para la Artesanía y las Pymes

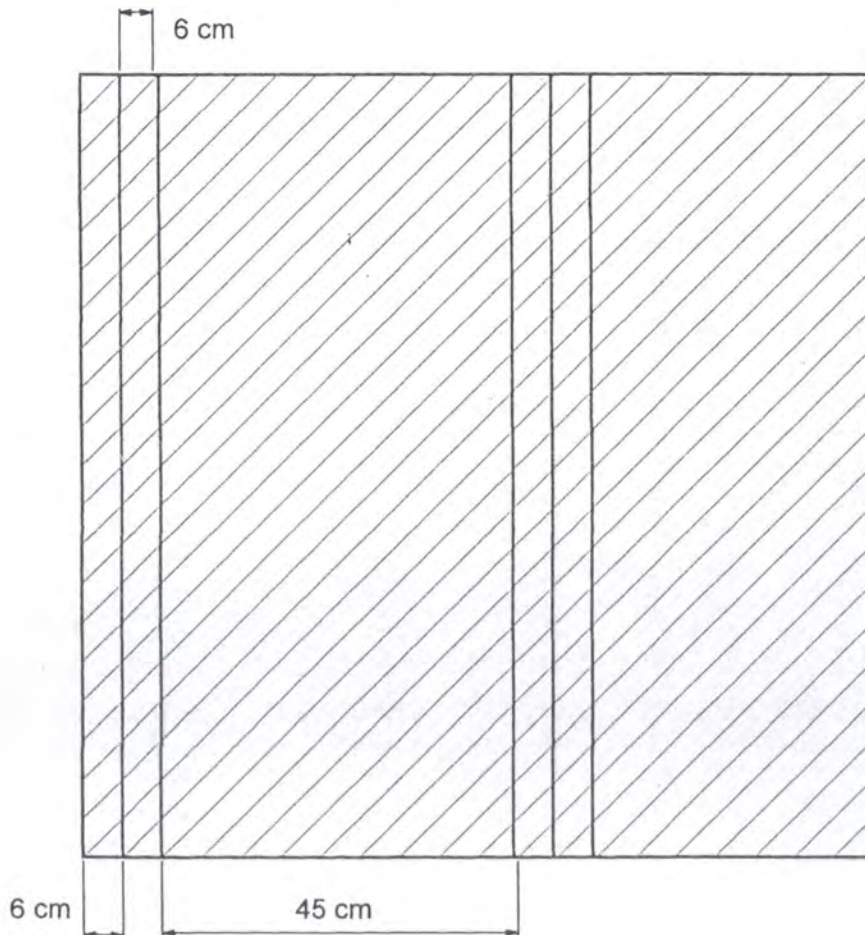

TELA CONFECCION	Artesano: MARLENE CARVAJAL
re: MC03	Grupo: COLTESEDA
TEJEDURÍA	Departamento: CAUCA
ca: TELAR HORIZONTAL MECANICO	Ciudad: TIMBIO
la Prima: SEDA - ALGODON	Localidad / vereda:
Estado Hecho a mano Si <input type="checkbox"/> No <input checked="" type="checkbox"/>	Resguardo:

Condiciones Generales:	Producción mes: 50MTS
(cm) SEGÚN PEDIDO	Precio en Bogota: PROMEDIO
(cm) 140	Unitario \$ 70.000
(m)	Por mayor \$

Condiciones: TELAR HORIZONTAL MECANICO URDIDO EN ALGODÓN RAYAS, PEINE 140
POSICIÓN SEDA 100% EN TRAMA, TEJIDO SARGA, BUENA CONFECCIÓN, CAMISERÍA, ALONERÍA.
POSICIÓN GENERAL 75% SEDA, 25% ALGODÓN.

Responsable: EDUEE MARCIAL PEREZ	Fecha: 07/07/04
----------------------------------	-----------------

Referente(s) Muestra Línea Paquete

FORASD 08 Ficha de



FORMATO

Ficha de Dibujo y Planos Técnicos

CODIGO: FORASD 07

FECHA: 2004 06 04



VERSION 1

Página 1 de 2

Subgerencia de Desarrollo - Centro de Diseño para la Artesanía y las Pymes

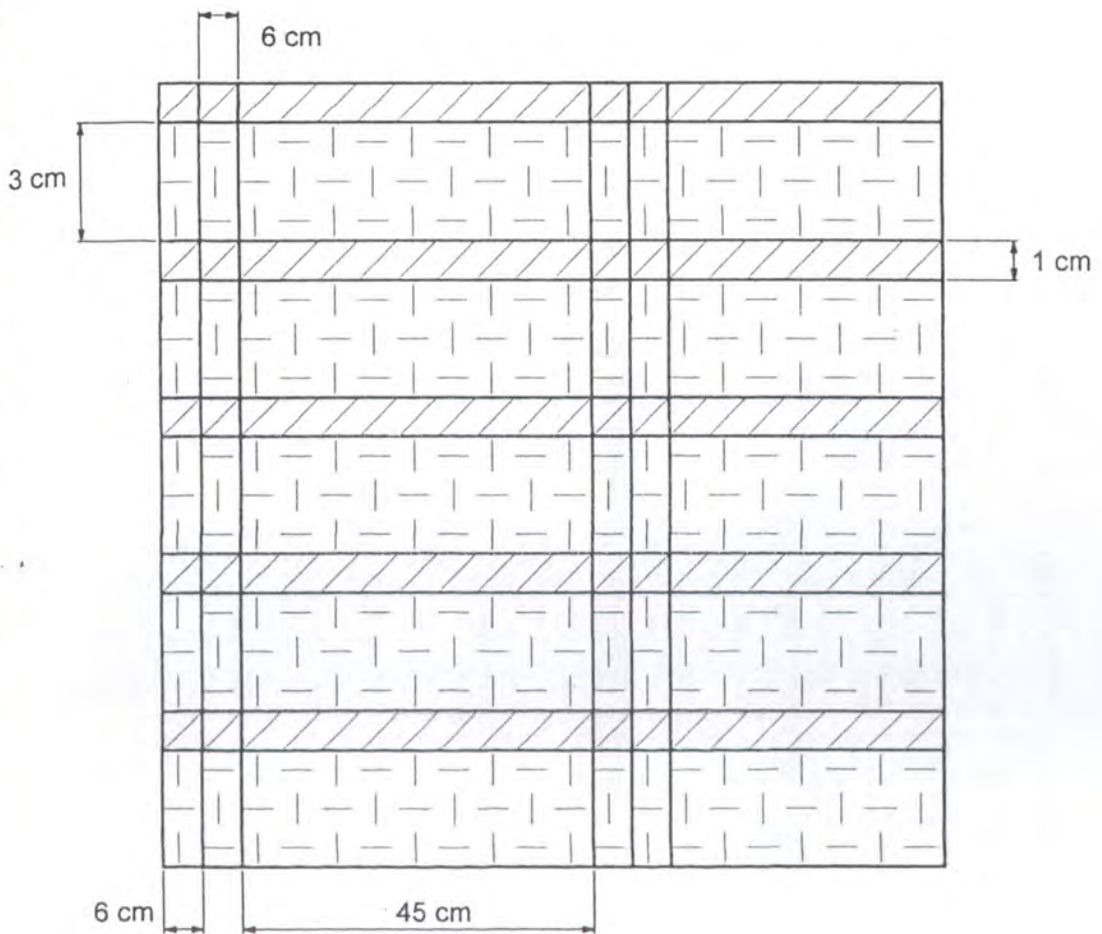

Nombre: TELA CONFECCION	Artesano: MARLENE CARVAJAL
Código: MC04	Grupo: COLTESEDA
Tipo: TEJEDURÍA	Departamento: CAUCA
Técnica: TELAR HORIZONTAL MECANICO	Ciudad: TIMBIO
Materia Prima: SEDA - ALGODON	Localidad / vereda:
Elaborado Hecho a mano Si <input type="checkbox"/> No <input checked="" type="checkbox"/>	Resguardo:

Dimensiones Generales:	Producción mes: 50MTS
Ancho (cm) SEGÚN PEDIDO	Precio en Bogota: PROMEDIO
Alto (cm) 140	Unitario \$ 70.000
Profundidad (cm)	Por mayor \$

Observaciones: TELAR HORIZONTAL MECANICO URDIDO EN ALGODÓN RAYAS, PEINE 140
 POSICIÓN SEDA 100% EN TRAMA, TEJIDO TAFETÁN - SARGA, BUENA CONFECCIÓN,
 CAMISERÍA, PANTALONERÍA.
 POSICIÓN GENERAL 75% SEDA, 25% ALGODÓN .

Responsable: EDUEE MARCIAL PEREZ Fecha: 07/07/04

Referente(s) Muestra Línea Paquete



FORMATO

CODIGO: FORASD 07

Ficha de
Dibujo y Planos
Técnicos

FECHA: 2004 06 04



VERSION 1

Página 1 de 2

Subgerencia de Desarrollo - Centro de Diseño para la Artesanía y las Pymes

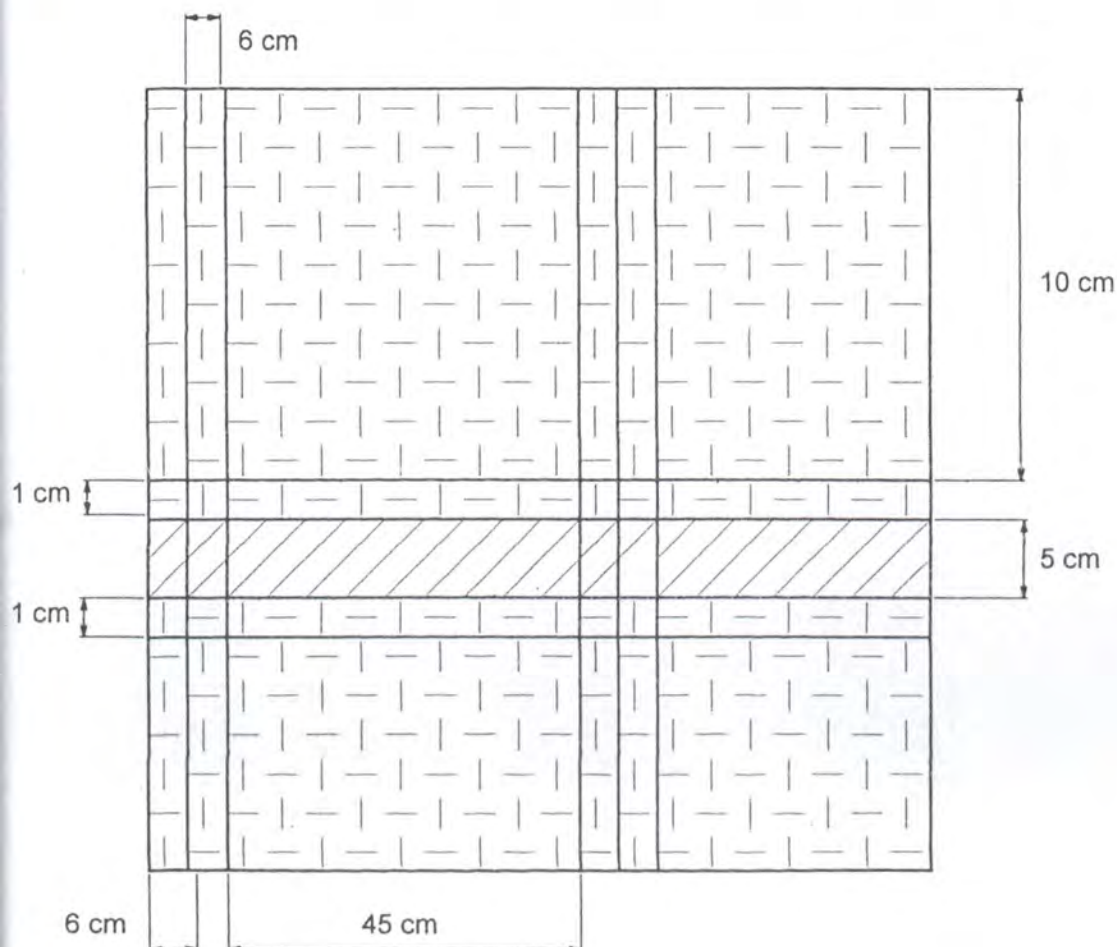

TELA CONFECCION	Artesano: MARLENE CARVAJAL
Modelo: MC05	Grupo: COLTESEDA
TEJEDURÍA	Departamento: CAUCA
Modelo: TELAR HORIZONTAL MECANICO	Ciudad: TIMBIO
Prima: SEDA - ALGODON	Localidad / vereda:
Hecho a mano Si <input type="checkbox"/> No <input checked="" type="checkbox"/>	Resguardo:

Condiciones Generales:	Producción mes: 50MTS
Modelo (m) SEGÚN PEDIDO	Precio en Bogota: PROMEDIO
Modelo (cm) 140	Unitario \$ 70.000
	Por mayor \$

Condiciones: TELAR HORIZONTAL MECANICO URDIDO EN ALGODÓN RAYAS, PEINE 140
 Composición SEDA 100% EN TRAMA, TEJIDO TAFETÁN - SARGA, BUENA CONFECCIÓN,
 SERIA, PANTALONERIA.
 Composición GENERAL 75% SEDA, 25% ALGODÓN .

Elaborado: EDUEE MARCIAL PEREZ Fecha: 07/07/04

Referente(s) Muestra Línea Paquete



FORMATO

CODIGO: FORASD 07

Ficha de Dibujo y Planos Técnicos

FECHA: 2004 06 04



VERSION 1

Página 1 de 2

Subgerencia de Desarrollo - Centro de Diseño para la Artesanía y las Pymes

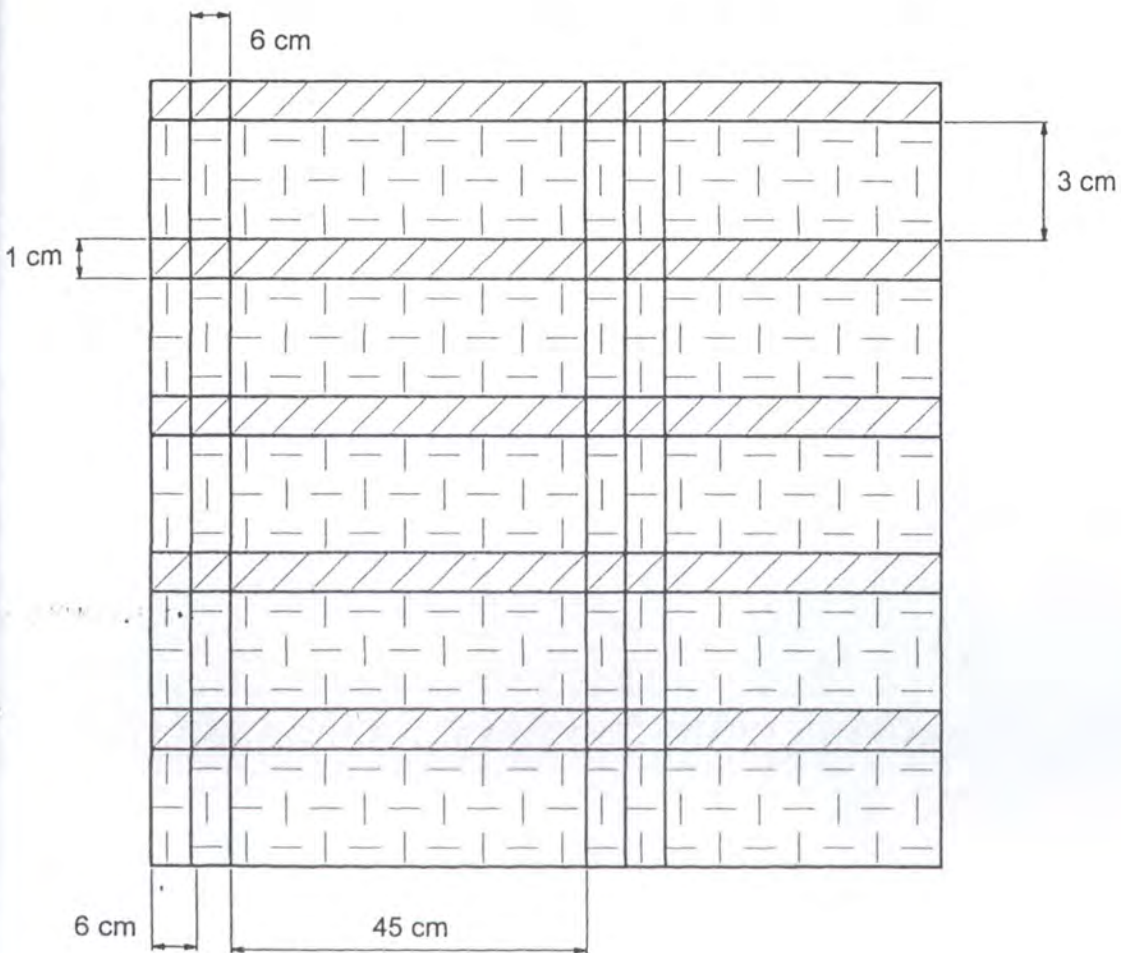

TELA CONFECCION	Artesano: MARLENE CARVAJAL
Modelo: MC06	Grupo: COLTESEDA
TEJEDURÍA	Departamento: CAUCA
Modelo: TELAR HORIZONTAL MECANICO	Ciudad: TIMBIO
Materia Prima: SEDA - ALGODON	Localidad / vereda:
Estado Hecho a mano <input type="checkbox"/> Si <input checked="" type="checkbox"/> No	Resguardo:

Condiciones Generales:	Producción mes: 50MTS
Modelo (cm) SEGÚN PEDIDO	Precio en Bogota: PROMEDIO
Modelo (cm) 140	Unitario \$ 70.000
Modelo (cm) 140	Por mayor \$

Condiciones: TELAR HORIZONTAL MECANICO URDIDO EN ALGODÓN RAYAS, PEINE 140
 Composición SEDA 100% EN TRAMA, TEJIDO TAFETÁN - SARGA, BUENA CONFECCIÓN,
 SEDA, PANTALONERIA.
 Composición GENERAL 75% SEDA, 25% ALGODÓN.

Responsable: EDUEE MARCIAL PEREZ Fecha: 07/07/04

Referente(s) Muestra Línea Paquete



FORMATO

CODIGO: FORASD 07

Ficha de Dibujo y Planos Técnicos

FECHA: 2004 06 04

VERSION 1

Página 1 de 2



Subgerencia de Desarrollo - Centro de Diseño para la Artesanía y las Pymes

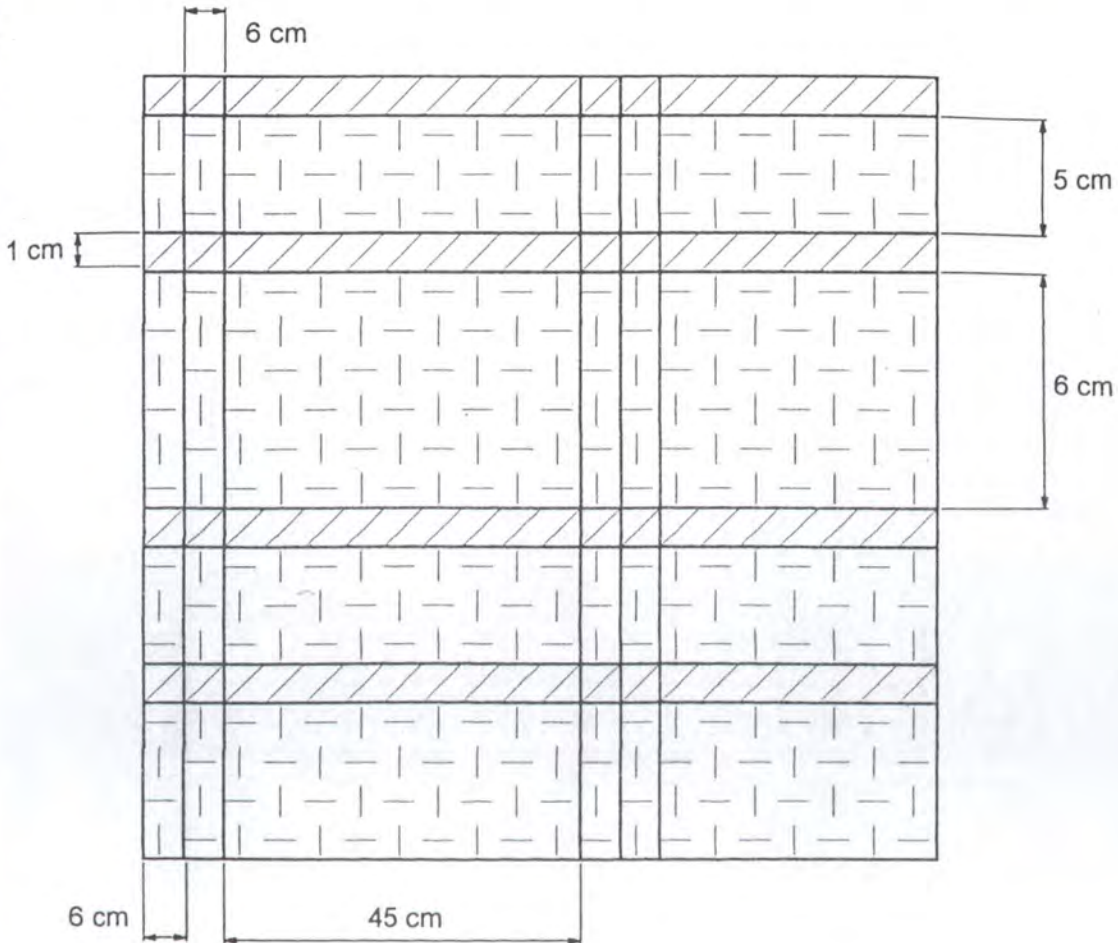

Nombre: MC07	Artesano: MARLENE CARVAJAL
Código: TEJEDURÍA	Grupo: COLTESEDA
Técnica: TELAR HORIZONTAL MECANICO	Departamento: CAUCA
Materia Prima: SEDA - ALGODÓN	Ciudad: TIMBIO
Certificado Hecho a mano <input type="checkbox"/> Sí <input checked="" type="checkbox"/> No	Localidad / vereda:
	Resguardo:

Dimensiones Generales:	Producción mes: 50MTS
Ancho(cm) SEGUN PEDIDO	Precio en Bogota: PROMEDIO
Alto(cm) 140	Unitario \$ 70.000
Profundidad(cm)	Por mayor \$

Observaciones: TELAR HORIZONTAL MECANICO URDIDO EN ALGODÓN RAYAS, PEINE 140
 COMPOSICIÓN SEDA 100% EN TRAMA, TEJIDO TAFETÁN - SARGA BUENA CONFECCIÓN,
 MISERÍA, PANTALONERÍA.
 COMPOSICIÓN GENERAL 75% SEDA, 25% ALGODÓN

Responsable: EDUEE MARCIAL PEREZ Fecha: 07/07/04

Referente(s) Muestra Línea Paquete



FORMATO

Ficha de Producto

CODIGO: FORASD 08

FECHA: 2004 03 01

VERSION: 1

Página 1 de 2



Subgerencia de Desarrollo - Centro de Diseño para la Artesanía y las Pymes

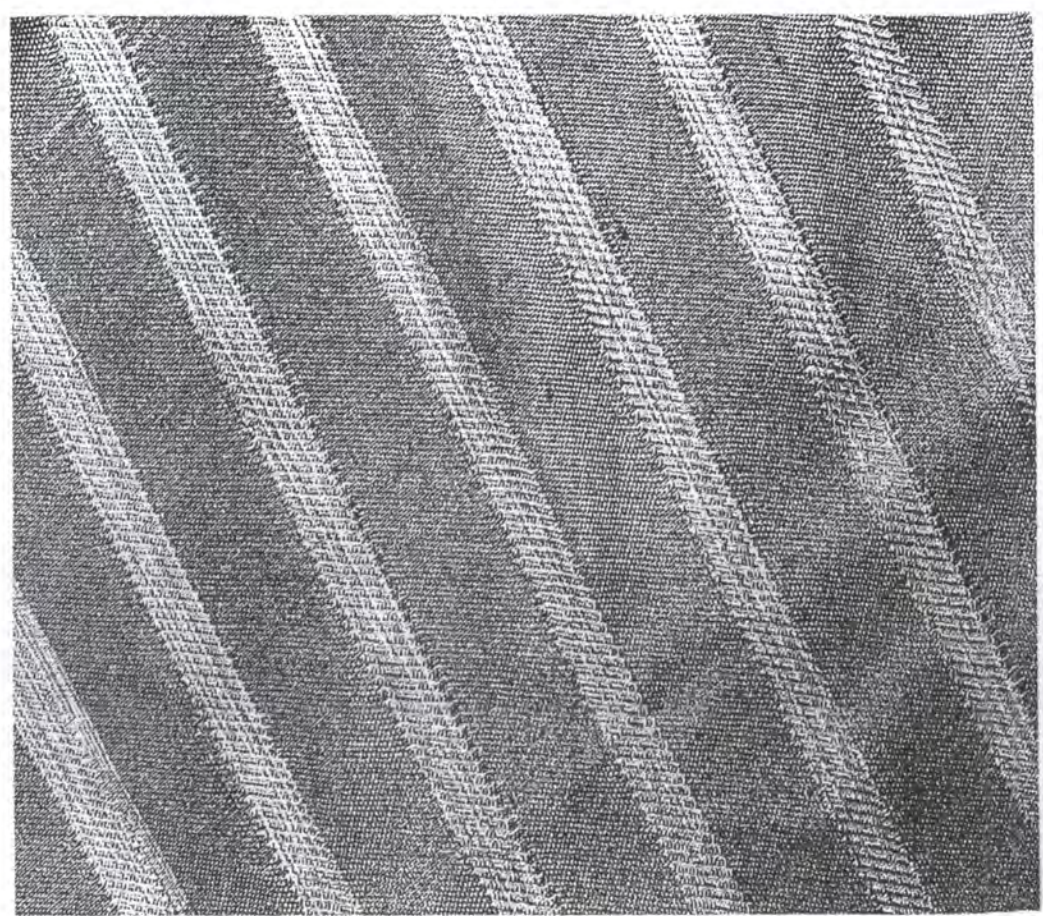

TELA CONFECCION	Artesano: MARLENE CARVAJAL
MC08	Grupo: COLTESEDA
TEJEDURÍA	Departamento: CAUCA
TELAR HORIZONTAL MECANICO	Ciudad: TIMBIO
Prima: SEDA - ALGODON	Localidad / vereda:
Hecho a mano SI <input type="checkbox"/> No <input checked="" type="checkbox"/>	Resguardo:
Condiciones Generales:	Producción mes: 50MTS
cm) SEGÚN PEDIDO	Precio en Bogota: PROMEDIO
cm) 140	Unitario \$ 70.000
)	Por mayor \$
Condiciones: TELAR HORIZONTAL MECANICO URDIDO EN ALGODÓN RAYAS, PEINE 140	
POSICIÓN SEDA 100% EN TRAMA, TEJIDO TAFETÁN - SARGA BUENA CONFECCIÓN,	
ERÍA, PANTALONERÍA.	
POSICIÓN GENERAL 75% SEDA, 25% ALGODÓN .	
Responsable: EDUEE MARCIAL PEREZ	Fecha: 07/07/04

Referente(s) Muestra Línea Paquete



FORMATO

Ficha de Dibujo y Planos Técnicos

CODIGO: FORASD 07

FECHA: 2004 06 04

VERSION 1

Página 1 de 2



Subgerencia de Desarrollo - Centro de Diseño para la Artesanía y las Pymes

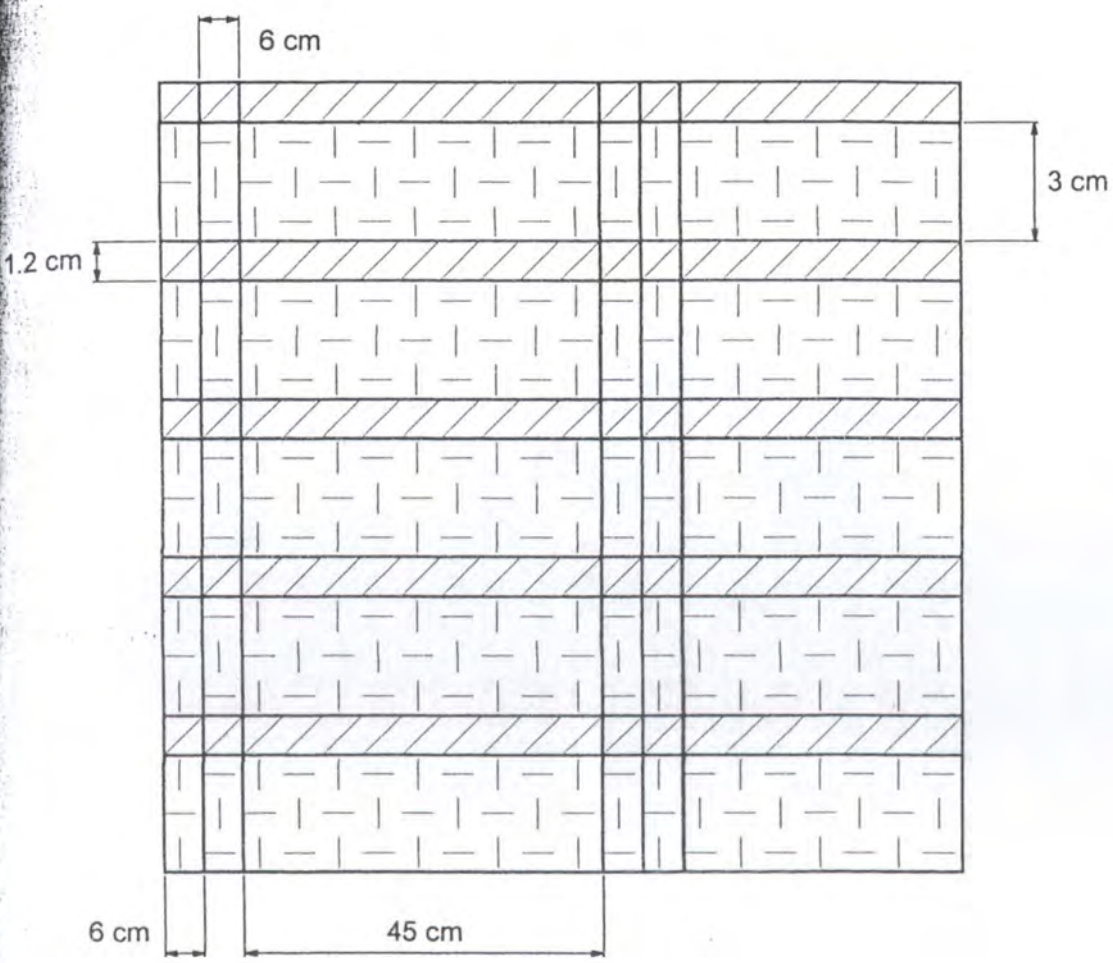

TELA CONFECCION	Artesano: MARLENE CARVAJAL
MC08	Grupo: COLTESEDA
TEJEDURIA	Departamento: CAUCA
TELAR HORIZONTAL MECANICO	Ciudad: TIMBIO
Prima: SEDA - ALGODON	Localidad / vereda:
Hecho a mano <input type="checkbox"/> Sí <input checked="" type="checkbox"/> No	Resguardo:
Condiciones Generales:	Producción mes: 50MTS
(cm) SEGUN PEDIDO	Precio en Bogota: PROMEDIO
(cm) 140	Unitario \$ 70.000
	Por mayor \$
Condiciones: TELAR HORIZONTAL MECANICO URDIDO EN ALGODÓN RAYAS, PEINE 140	
POSICIÓN SEDA 100% EN TRAMA, TEJIDO TAFETÁN - SARGA BUENA CONFECCIÓN,	
SERIA, PANTALONERIA.	
POSICIÓN GENERAL 75% SEDA, 25% ALGODÓN.	
Elaborado por: EDUEE MARCIAL PEREZ	
Fecha: 07/07/04	

Referente(s) Muestra Línea Paquete



FORMATO

Ficha de Dibujo y Planos Técnicos

CODIGO: FORASD 07

FECHA: 2004 06 04



VERSION 1

Página 1 de 2

Subgerencia de Desarrollo - Centro de Diseño para la Artesanía y las Pymes

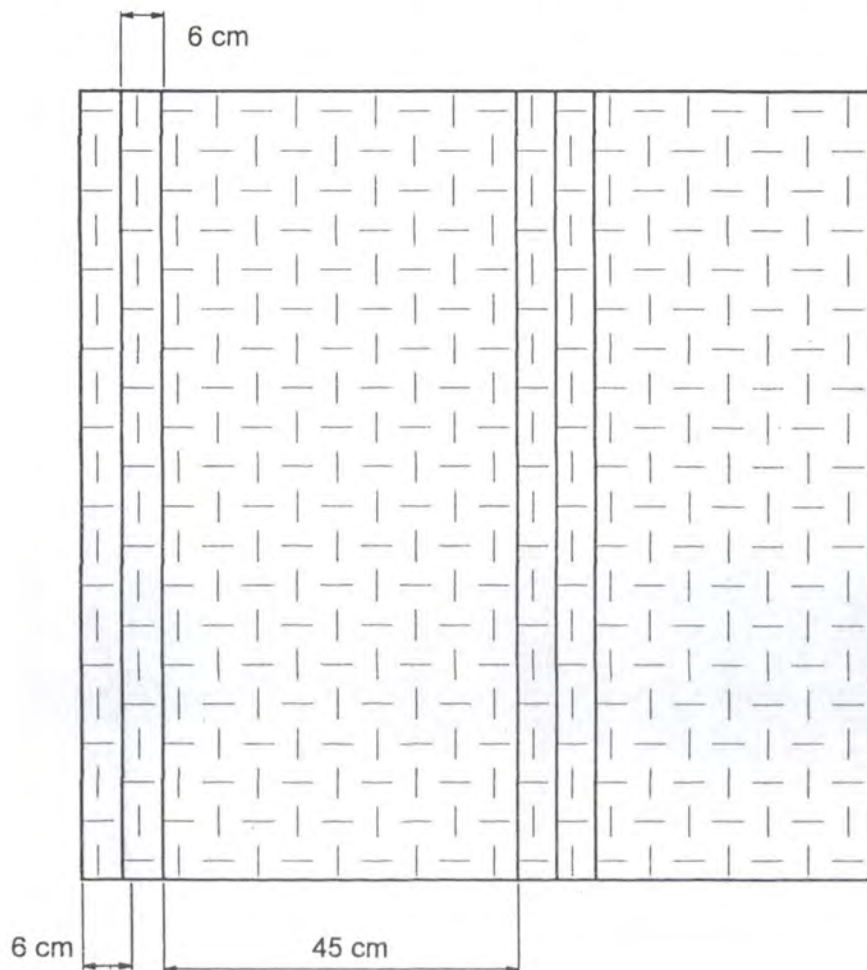

ELA CONFECCION	Artesano: MARLENE CARVAJAL
MC09	Grupo: COLTESEDA
EJEDURÍA	Departamento: CAUCA
TELAR HORIZONTAL MECANICO	Ciudad: TIMBIO
Prima: SEDA - ALGODON	Localidad / vereda:
do Hecho a mano Si <input type="checkbox"/> No <input checked="" type="checkbox"/>	Resguardo:
iones Generales:	Producción mes: 50MTS
n) SEGÚN PEDIDO	Precio en Bogota: PROMEDIO
m) 140	Unitario \$ 70.000
	Por mayor \$
aciones: TELAR HORIZONTAL MECANICO URDIDO EN ALGODÓN RAYAS, PEINE 140	
SICIÓN SEDA 100% EN TRAMA, TEJIDO TAFETÁN - SARGA BUENA CONFECCIÓN,	
RÍA, PANTALONERIA.	
SICIÓN GENERAL 75% SEDA, 25% ALGODÓN .	
able: EDUEE MARCIAL PEREZ	Fecha: 07/07/04

Referente(s) Muestra Línea mpaque



FORMATO

Ficha de Dibujo y Planos Técnicos

CODIGO: FORASD 07

FECHA: 2004 06 04

VERSION 1

Página 1 de 2



Subgerencia de Desarrollo - Centro de Diseño para la Artesanía y las Pymes

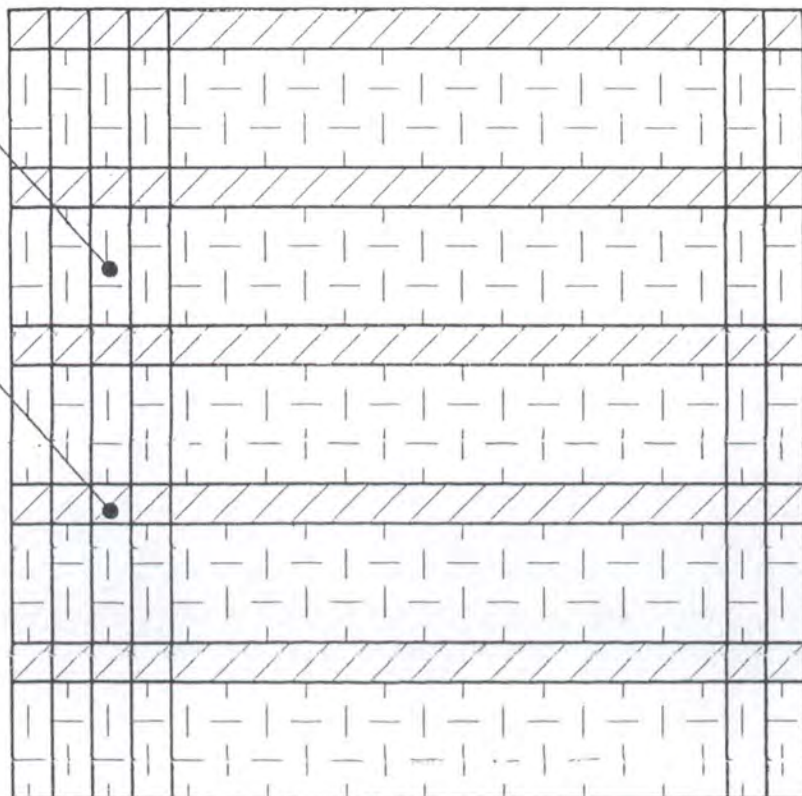

2.5 cm

1 cm

TELA CONFECCION	Artesano: MIRIAM AGREDO
MA01	Grupo: COLTESEDAS
TEJEDURIA	Departamento: CAUCA
TELAR HORIZONTAL	Ciudad: TIMBIO
Prima: SEDA - ALGODON	Localidad / vereda: HUACAS
Hecho a mano Si <input type="checkbox"/> No <input checked="" type="checkbox"/>	Resguardo:

Condiciones Generales:	Producción mes: 30MTS
(m) SEGÚN PEDIDO	Precio en Bogota: PROMEDIO
(cm) 130	Unitario \$ 120000
	Por mayor \$

Condiciones: TELAR HORIZONTAL, URDIDO 100 % SEDA, TRAMA 80 % SEDARAYAS CALES
 SEDAS, 20% ALGODÓN, 40% LANA, TEJIDO TAFETÁN - SARGA, PEINE 40, BUENA CONFECCION.

COMPOSICIÓN GENERAL 96% SEDA, 4% ALGODÓN.

Elaborado: EDUEE MARCIAL PEREZ Fecha: 07/07/04

Referente(s) Muestra Línea Paquete

FORASD 08 Ficha de



FORMATO
Ficha de Dibujo y Planos Técnicos

CODIGO: FORASD 07

FECHA: 2004 06 04



VERSION 1

Página 1 de 2

Subgerencia de Desarrollo - Centro de Diseño para la Artesanía y las Pymes

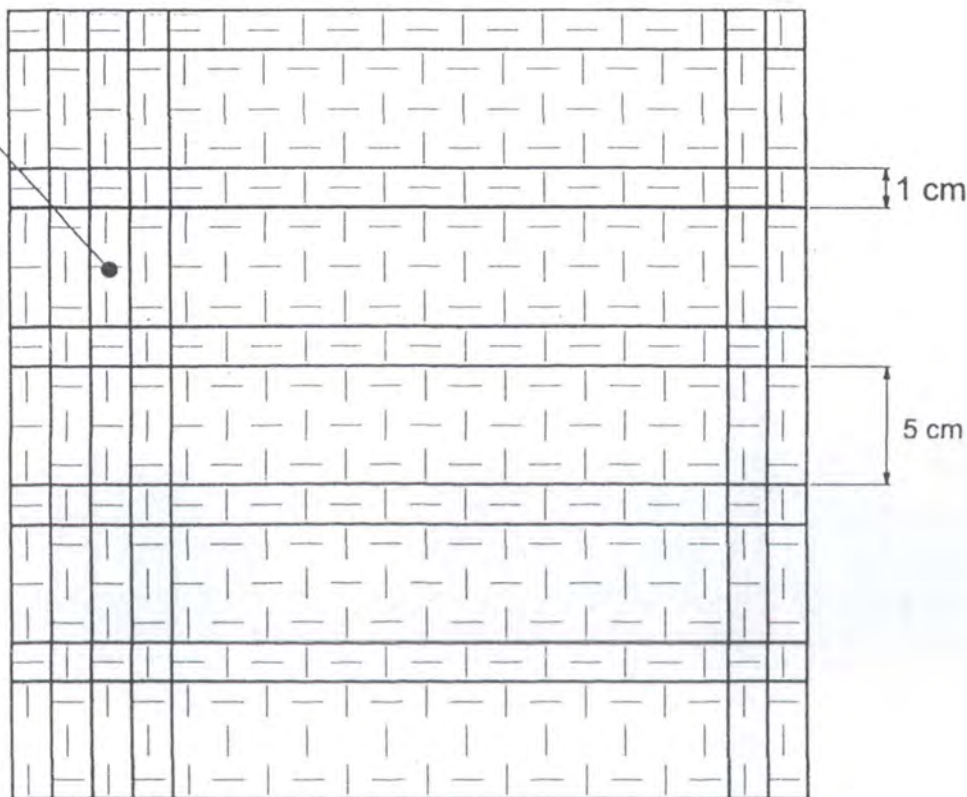

ETIQUETA DE CONFECCION	Artesano: MIRIAM AGREDO
MA02	Grupo: COLTESEDAS
TEJEDURÍA	Departamento: CAUCA
TELAR HORIZONTAL	Ciudad: TIMBIO
Prima: SEDA - ALGODON	Localidad / vereda: HUACAS
Hecho a mano Si <input type="checkbox"/> No <input checked="" type="checkbox"/>	Resguardo:
Condiciones Generales:	Producción mes: 30MTS
m) SEGÚN PEDIDO	Precio en Bogota: PROMEDIO
m) 130	Unitario \$ 120000
	Por mayor \$

Condiciones: TELAR HORIZONTAL . URDIDO 100 % SEDA. TRAMA 99.5% SEDA RAYAS
Componentes: RAYAS DORADAS , 2% ALGODÓN, 2.5% VISCOSA, TEJIDO TAFETÁN, BUENA CONFECCION .
Composición General: 97% SEDA, 1.5% ALGODÓN, 1.5 VISCOSA.

Diseñador: EDUEE MARCIAL PEREZ **Fecha:** 07/07/04

Referente(s) Muestra Línea Empaque



FORMATO
Ficha de Dibujo y Planos Técnicos

CODIGO: FORASD 07

FECHA: 2004 06 04



VERSION 1

Página 1 de 2

Subgerencia de Desarrollo - Centro de Diseño para la Artesanía y las Pymes

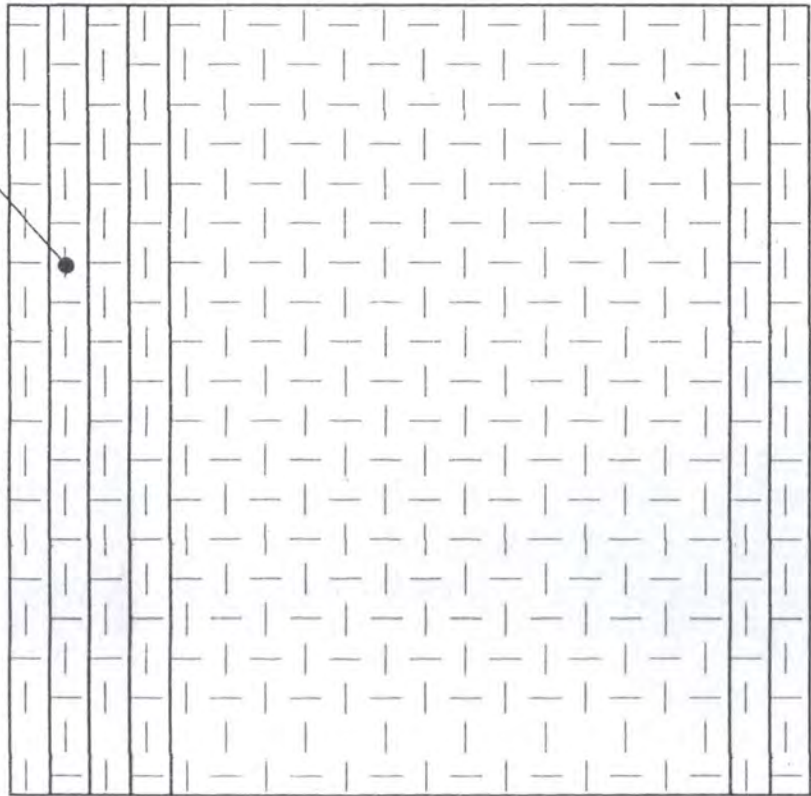

ETIQUETA DE CONFECCION	Artesano: MIRIAM AGREDO
Código: MA03	Grupo: COLTESEDAS
TEJEDURÍA	Departamento: CAUCA
TELAR HORIZONTAL	Ciudad: TIMBIO
Prima: SEDA - ALGODON	Localidad / vereda: HUACAS
Hecho a mano <input type="checkbox"/> Sí <input checked="" type="checkbox"/> No	Resguardo:

Condiciones Generales:	Producción mes: 30MTS
Según PEDIDO	Precio en Bogota: PROMEDIO
130	Unitario \$ 140000
	Por mayor \$

Condiciones: TELAR HORIZONTAL , URDIDO 100 % SEDA RAYAS VERTICALES DORADAS, TAFETÁN 100% SEDA, REGULAR CONFECCION.

Composición GENERAL 100% SEDA.

Elaborado por: EDUEE MARCIAL PEREZ Fecha: 07/07/04

Referente(s) Muestra Línea Impaque



FORMATO

Ficha de
Dibujo y Planos
Técnicos

CODIGO: FORASD 07

FECHA: 2004 06 04

VERSION 1

Página 1 de 2



Subgerencia de Desarrollo - Centro de Diseño para la Artesanía y las Pymes

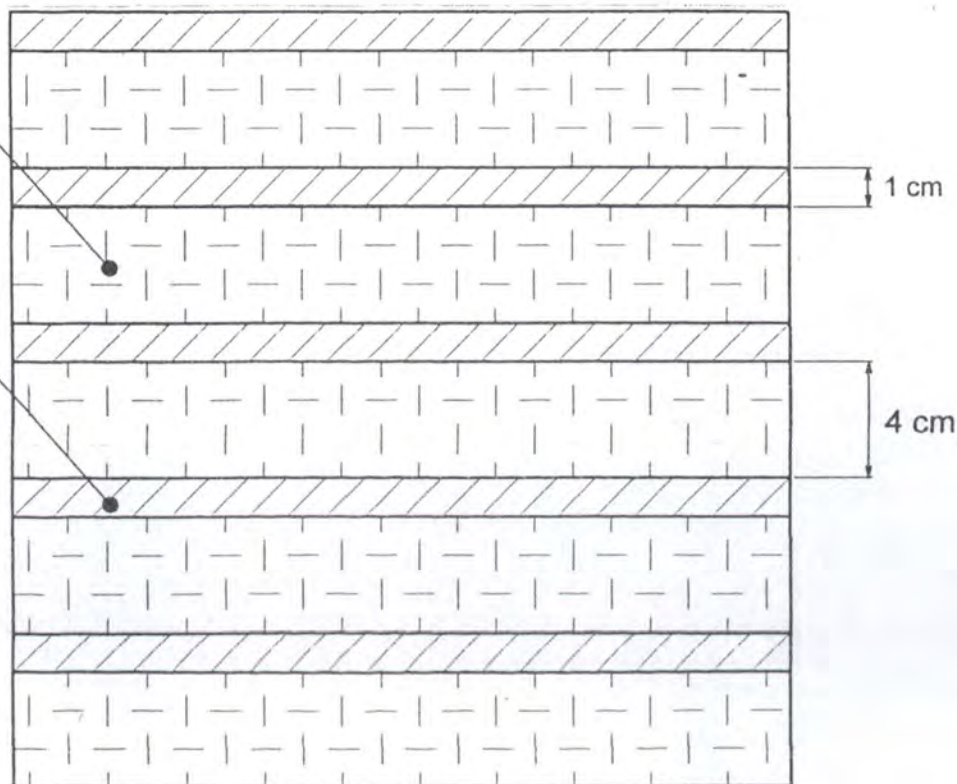

Nombre: TELA CONFECCION	Artesano: MIRIAM AGREDO
Código: MA04	Grupo: COLTESEDAS
Tipo: TEJEDURIA	Departamento: CAUCA
Técnica: TELAR HORIZONTAL	Ciudad: TIMBIO
Materia Prima: SEDA - ALGODON	Localidad / vereda: HUACAS
Elaborado Hecho a mano <input type="checkbox"/> Sí <input checked="" type="checkbox"/> No	Resguardo:

Dimensiones Generales:	Producción mes: 30MTS
Ancho (cm) SEGÚN PEDIDO	Precio en Bogota: PROMEDIO
Alto (cm) 130	Unitario \$ 140000
Profundidad (cm)	Por mayor \$

Observaciones: TELAR HORIZONTAL, URDIDO 100% SEDA RAYAS VERTICALES DORADAS, TELA TAFETÁN 100% SEDA, REGULAR CONFECCION.

POSICIÓN GENERAL 100% SEDA.

Responsable: EDUEE MARCIAL PEREZ Fecha: 07/07/04

Referente(s) Muestra Línea Paquete

FORASD 08 Ficha de



FORMATO

CODIGO: FORASD 07



Ficha de
Dibujo y Planos
Técnicos

FECHA: 2004 06 04

VERSION 1

Página 1 de 2

Subgerencia de Desarrollo - Centro de Diseño para la Artesanía y las Pymes

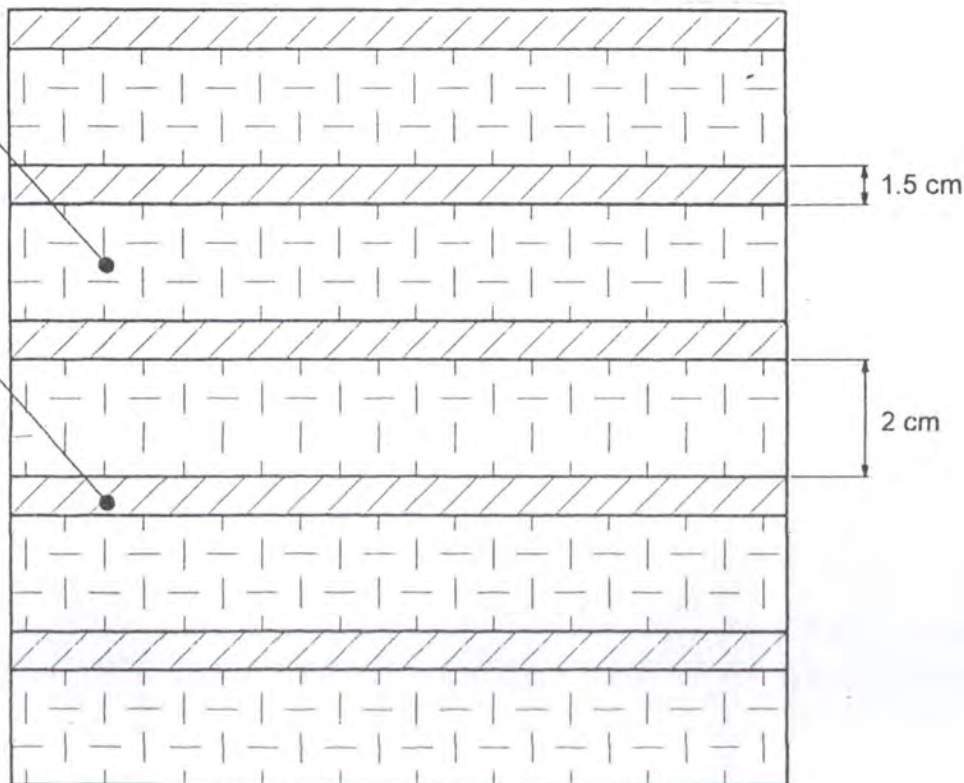

TELA CONFECCION	Artesano: MIRIAM AGREDO
re: MA05	Grupo: COLTESEDAS
TEJEDURIA	Departamento: CAUCA
ca: TELAR HORIZONTAL	Ciudad: TIMBIO
la Prima: SEDA - ALGODON	Localidad / vereda: HUACAS
Estado Hecho a mano <input type="checkbox"/> Sí <input checked="" type="checkbox"/> No	Resguardo:

Condiciones Generales:	Producción mes: 30MTS
(cm) SEGÚN PEDIDO	Precio en Bogota: PROMEDIO
(cm) 130	Unitario \$ 140000
(m)	Por mayor \$

Observaciones: TELAR HORIZONTAL , URDIDO 100 % SEDA RAYAS VERTICALES DORADAS, A TAFETÁN 100% SEDA, APARIENCIA RAYAS HORINZONTALES, REGULAR CONFECCION.

POSICIÓN GENERAL 100% SEDA.

Responsable: EDUEE MARCIAL PEREZ Fecha: 07/07/04

Referente(s) Muestra Línea Paquete



FORMATO

Ficha de
Dibujo y Planos
Técnicos

CODIGO: FORASD 07

FECHA: 2004 06 04



VERSION 1

Página 1 de 2

Subgerencia de Desarrollo - Centro de Diseño para la Artesanía y las Pymes

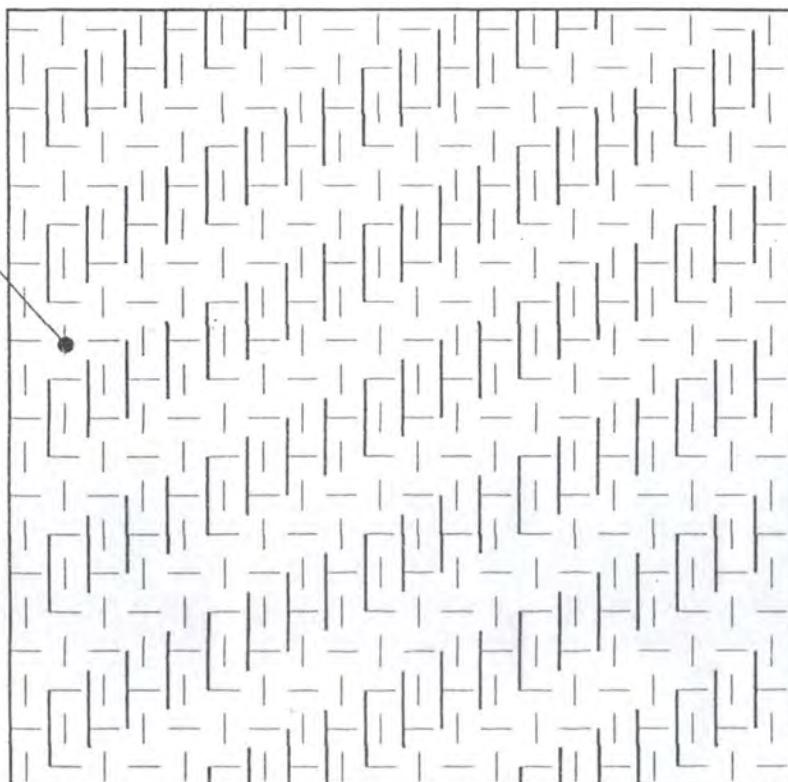

TELA CONFECCION	Artesano: EFIGENIA CHANTRE
EC01	Grupo: INDEPENDIENTE
TEJEDURÍA	Departamento: CAUCA
TELAR HORIZONTAL	Ciudad: TIMBIO
Prima: SEDA - ALGODON	Localidad / vereda: ALTILLO ALTO
Hecho a mano <input type="checkbox"/> Sí <input checked="" type="checkbox"/> No	Resguardo:

Condiciones Generales:	Producción mes: 30MTS
m) SEGÚN PEDIDO	Precio en Bogota: PROMEDIO
cm) 130	Unitario \$ 120000
)	Por mayor \$

Condiciones: TELAR HORIZONTAL , URDIDO 100% ALGODÓN LILÁ, TRAMA 100 % SEDA,
 ABOS - 8 COLORES, TEJIDO TAFETÁN FLECOS DIAGONALES. BUENA CONFECCION.
 COMPOSICIÓN GENERAL 80% SEDA, 20% ALGODÓN.

Elaborado: EDUEE MARCIAL PEREZ Fecha: 07/07/04

Referente(s) Muestra Línea paquete



FORMATO

Ficha de Dibujo y Planos Técnicos

CODIGO: FORASD 07

FECHA: 2004 06 04

VERSION 1

Página 1 de 2



Subgerencia de Desarrollo - Centro de Diseño para la Artesanía y las Pymes

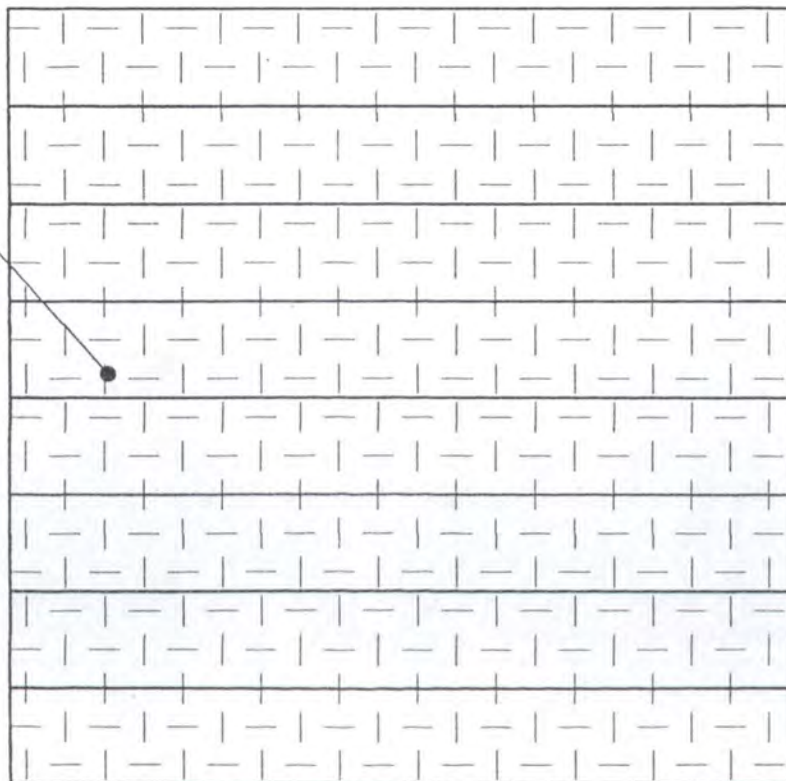

TELA CONFECCION	Artesano: EFIGENIA CHANTRE
Pre: EC02	Grupo: INDEPENDIENTE
TEJEDUR(A)	Departamento: CAUCA
ca: TELAR HORIZONTAL	Ciudad: TIMBIO
la Prima: SEDA - ALGODON	Localidad / vereda: ALTILLO ALTO
lucado Hecho a mano Si <input type="checkbox"/> No <input checked="" type="checkbox"/>	Resguardo:
nsiones Generales:	Producción mes: 30MTS
(cm) SEGÚN PEDIDO	Precio en Bogota: PROMEDIO
D(cm) 130	Unitario \$ 130000
m)	Por mayor \$

Observaciones: TELAR HORIZONTAL, URDIDO EN ALGODÓN TRAMA 100 % SEDA, PEINE 40, TAFETÁN HECHO CON HILOS DE DESPERDICIO URDIDO. BUENA CONFECCION.

POSICIÓN GENERAL 85% SEDA, 15% ALGODÓN.

Responsable: EDUEE MARCIAL PEREZ Fecha: 07/07/04

Referente(s) Muestra Línea Impaque

FORASD 08 Ficha de



FORMATO

Ficha de Dibujo y Planos Técnicos

CODIGO: FORASD 07

FECHA: 2004 06 04

VERSION 1

Página 1 de 2



Subgerencia de Desarrollo - Centro de Diseño para la Artesanía y las Pymes

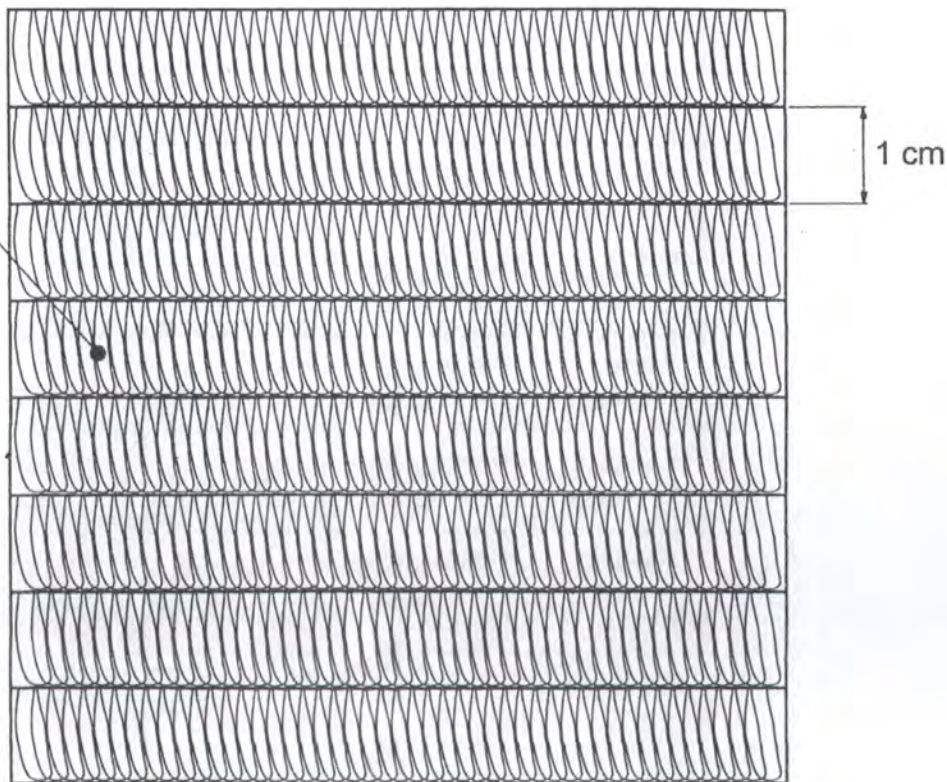

TELA CONFECCION	Artesano: EFIGENIA CHANTRE
EC02	Grupo: INDEPENDIENTE
TEJEDURÍA	Departamento: CAUCA
TELAR HORIZONTAL	Ciudad: TIMBIO
Prima: SEDA - ALGODON	Localidad / vereda: ALTILLO ALTO
Hecho a mano <input type="checkbox"/> Sí <input checked="" type="checkbox"/> No	Resguardo:

Condiciones Generales:	Producción mes: 30MTS
cm) SEGÚN PEDIDO	Precio en Bogota: PROMEDIO
cm) 130	Unitario \$ 130000
)	Por mayor \$

Condiciones: TELAR HORIZONTAL , URDIDO EN ALGODÓN TRAMA 100 % SEDA, PEINE 40, TAFETÁN HECHO CON HILOS DE DESPERDICIO URDIDO . BUENA CONFECCION .

Composición GENERAL 85% SEDA, 15% ALGODÓN.

Responsable: EDUEE MARCIAL PEREZ Fecha: 07/07/04

Referente(s) Muestra Línea Paquete



FORMATO
Ficha de Dibujo y Planos Técnicos

CODIGO: FORASD 07

FECHA: 2004 06 04



VERSION 1

Página 1 de 2

Subgerencia de Desarrollo - Centro de Diseño para la Artesanía y las Pymes

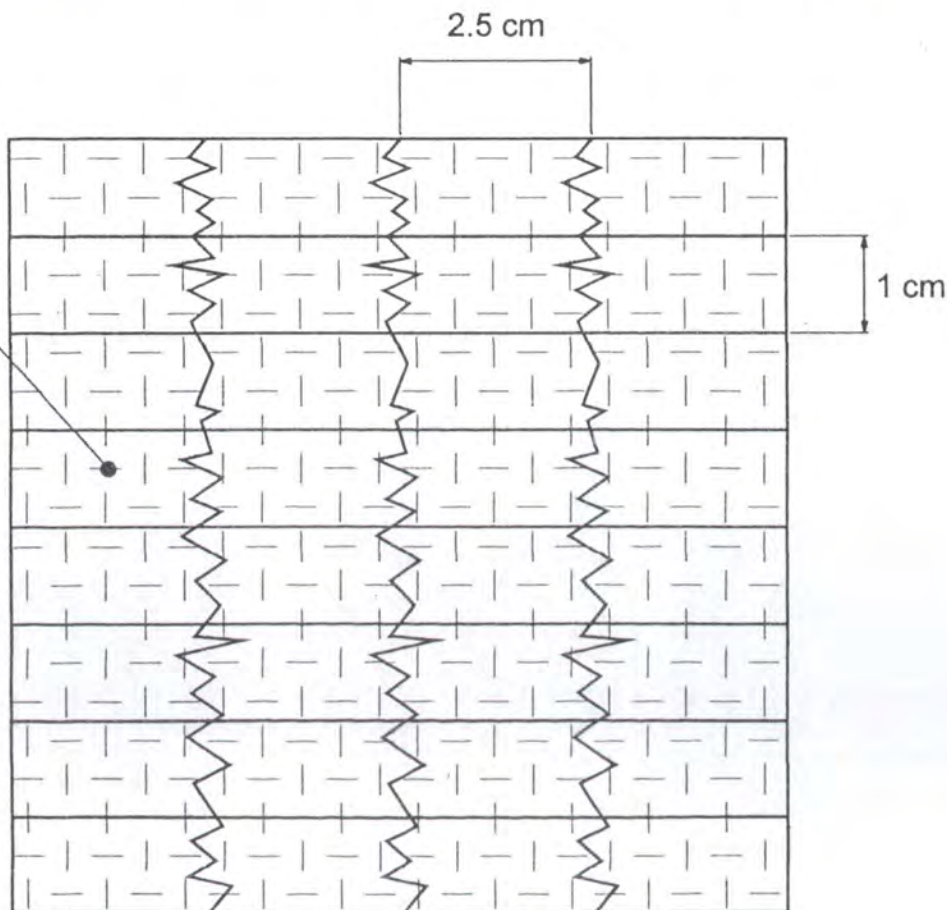

TELA CONFECCION	Artesano: EFIGENIA CHANTRE
re: EC04	Grupo: INDEPENDIENTE
TEJEDURÍA	Departamento: CAUCA
ca: TELAR HORIZONTAL	Ciudad: TIMBIO
la Prima: SEDA - ALGODON	Localidad / vereda: ALTILLO ALTO
cado Hecho a mano Si <input type="checkbox"/> No <input checked="" type="checkbox"/>	Resguardo:

Condiciones Generales:	Producción mes: 30MTS
(cm) SEGÚN PEDIDO	Precio en Bogota: PROMEDIO
(cm) 130	Unitario \$ 280000
(m)	Por mayor \$

Características: TELAR HORIZONTAL, URDIDO 100 % ALGODÓN, TRAMA 100 % SEDA, CON BUENOS TITULOS, PEINE 40, BUENA CONFECCION.

Composición GENERAL 80% SEDA, 20% ALGODÓN.

Responsable: EDUEE MARCIAL PEREZ Fecha: 07/07/04

Referente(s) Muestra Línea Empaque

FORASD 08 Ficha de producto.cdr



FORMATO

Ficha de Dibujo y Planos Técnicos

CODIGO: FORASD 07

FECHA: 2004 06 04



VERSION 1

Página 1 de 2

Subgerencia de Desarrollo - Centro de Diseño para la Artesanía y las Pymes

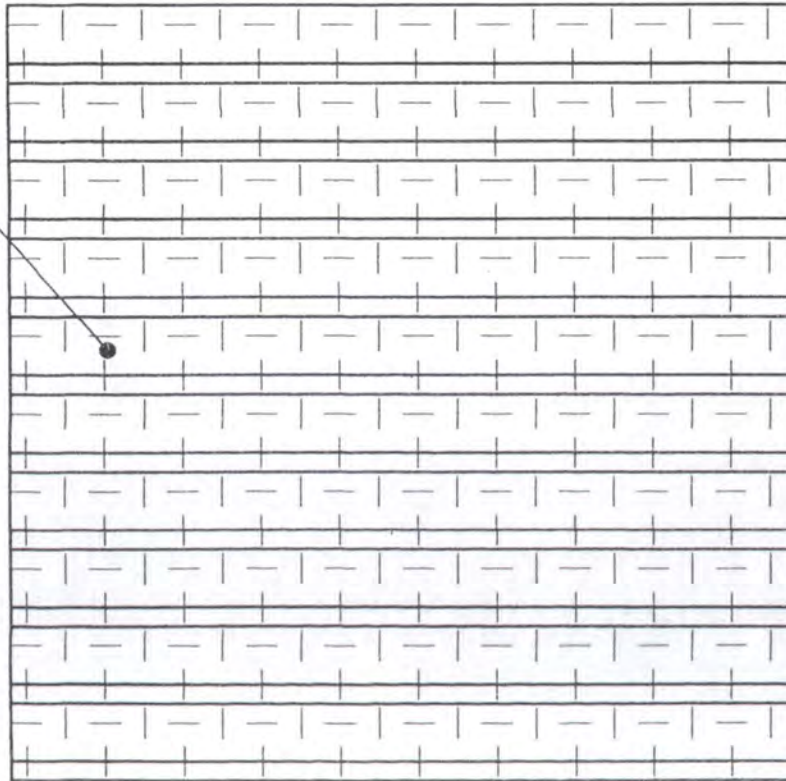

0.75 cm

0.25 cm

Nombre: TELA CONFECCION	Artesano: EFIGENIA CHANTRE
Código: EC05	Grupo: INDEPENDIENTE
Categoría: TEJEDURÍA	Departamento: CAUCA
Técnica: TELAR HORIZONTAL	Ciudad: TIMBIO
Materia Prima: SEDA - ALGODON	Localidad / vereda: ALTILLO ALTO
Estado Hecho a mano Si <input type="checkbox"/> No <input checked="" type="checkbox"/>	Resguardo:

Dimensiones Generales:	Producción mes: 30MTS
Ancho(cm) SEGÚN PEDIDO	Precio en Bogota: PROMEDIO
Alto(cm) 130	Unitario \$ 100000
Profundidad(cm)	Por mayor \$

Observaciones: TELAR HORIZONTAL , URDIDO 100 % ALGODÓN, TRAMA 40 % SEDA,60% LANA TAFETAN, PEINE 40, APARIENCIA PESADA. BUENA CONFECCION.

POSICIÓN GENERAL 40% SEDA, 30% ALGODÓN, 30% LANA.

Responsable: EDUEE MARCIAL PEREZ Fecha: 07/07/04

Referente(s) Muestra Línea Paquete



FORMATO

**Ficha de
Dibujo y Planos
Técnicos**

CODIGO: FORASD 07

FECHA: 2004 06 04

VERSION 1

Página 1 de 2



Subgerencia de Desarrollo - Centro de Diseño para la Artesanía y las Pymes

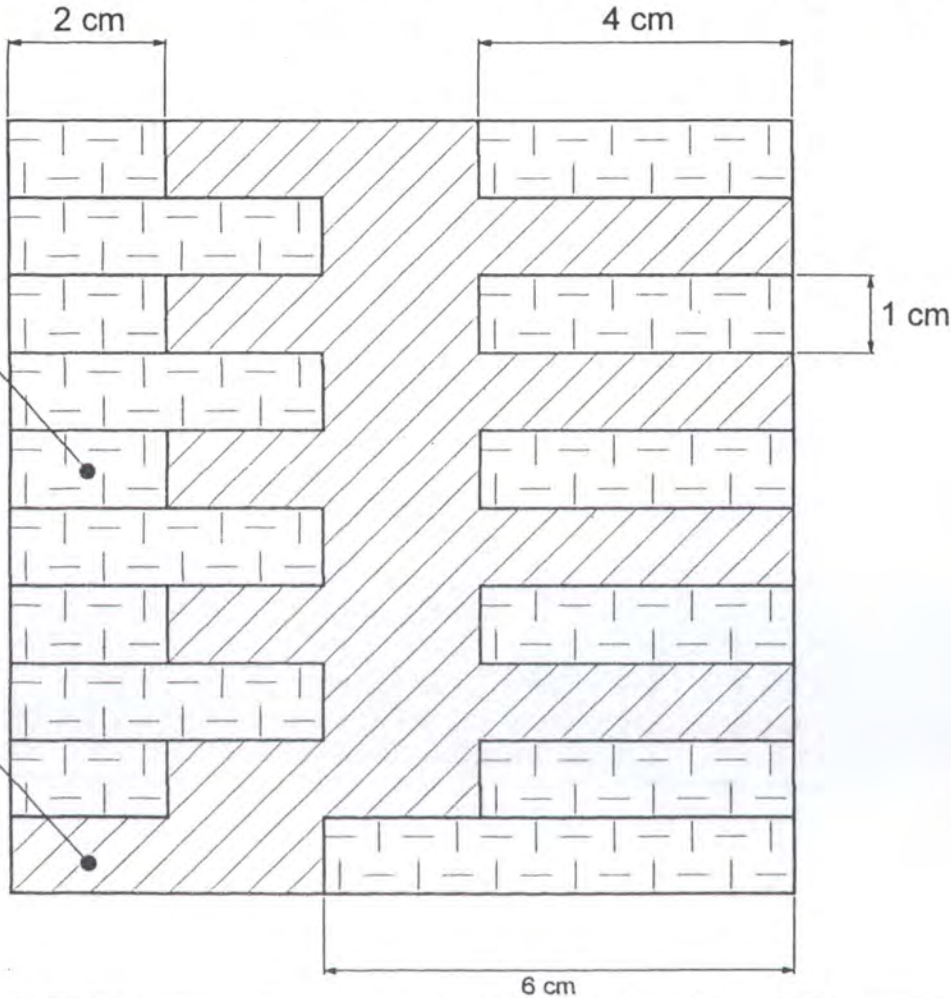

TELA CONFECCION	Artesano: EFIGENIA CHANTRE
Pre: EC06	Grupo: INDEPENDIENTE
TEJEDURÍA	Departamento: CAUCA
TELAR HORIZONTAL	Ciudad: TIMBIO
Prima: SEDA - ALGODON	Localidad / vereda: ALTILLO ALTO
Elaborado Hecho a mano <input type="checkbox"/> Sí <input checked="" type="checkbox"/> No	Resguardo:

Dimensiones Generales:	Producción mes: 30MTS
(cm) SEGÚN PEDIDO	Precio en Bogota: PROMEDIO
(cm) 130	Unitario \$ 250000
(cm)	Por mayor \$

Observaciones: TELAR HORIZONTAL, URDIDO 100 % ALGODÓN, TRAMA 60 % SEDA, 40%
TEJIDO TAFETÁN, DIBUJOS TRAMADOS PEINE 40, APARIENCIA PESADA
TELAR HORIZONTAL.
POSICIÓN GENERAL 50% SEDA, 30% ALGODÓN, 20% LANA.

Responsable: EDUEE MARCIAL PEREZ Fecha: 07/07/04

Referente(s) Muestra Línea Paquete



FORMATO
Ficha de
Dibujo y Planos
Técnicos

CODIGO: FORASD 07

FECHA: 2004 06 04



VERSION 1

Página 1 de 2

Subgerencia de Desarrollo - Centro de Diseño para la Artesanía y las Pymes

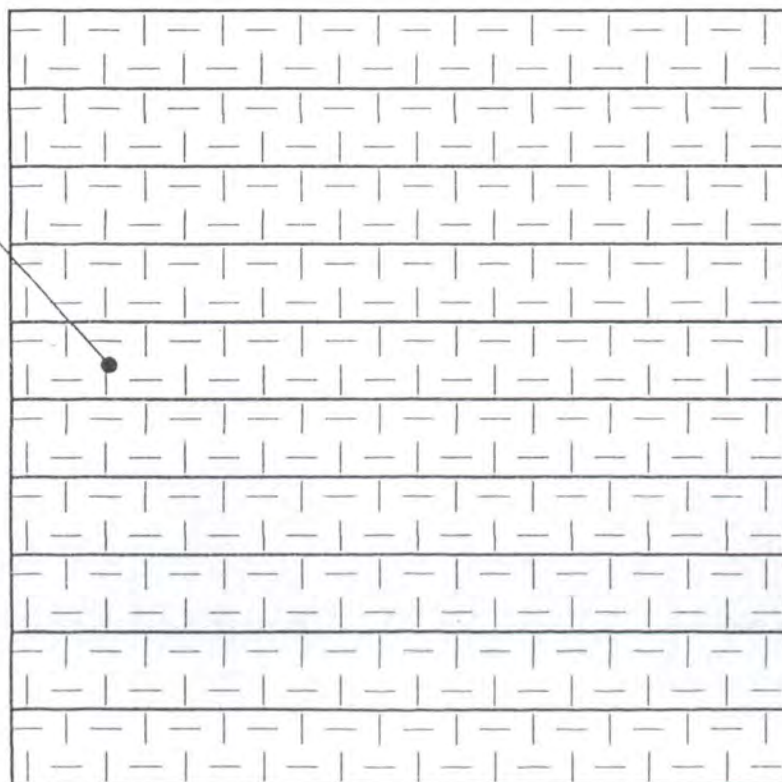

1 cm

TELA CONFECCION	Artesano: EFIGENIA CHANTRE
re: EC07	Grupo: INDEPENDIENTE
TEJEDURIA	Departamento: CAUCA
ra: TELAR HORIZONTAL	Ciudad: TIMBIO
a Prima: SEDA - ALGODON	Localidad / vereda: ALTILLO ALTO
Estado Hecho a mano <input type="checkbox"/> Sí <input checked="" type="checkbox"/> No	Resguardo:

Condiciones Generales:	Producción mes: 30MTS
(cm) SEGÚN PEDIDO	Precio en Bogota: PROMEDIO
(cm) 130	Unitario \$ 150000
(m)	Por mayor \$

Características: TELAR HORIZONTAL, URDIDO 100 % ALGODÓN, TRAMA 100 % SEDA, TAFETÁN, PEINE 40, APARIENCIA PESADA, BUENA CONFECCION.

Composición: COMPOSICIÓN GENERAL 80% SEDA, 20% ALGODÓN.

Elaborado por: EDUEE MARCIAL PEREZ **Fecha:** 07/07/04

Referente(s) Muestra Línea Paquete

FORASD 08 Ficha de



FORMATO

Ficha de Dibujo y Planos Técnicos

CODIGO: FORASD 07

FECHA: 2004 06 04

VERSION 1

Página 1 de 2



Subgerencia de Desarrollo - Centro de Diseño para la Artesanía y las Pymes

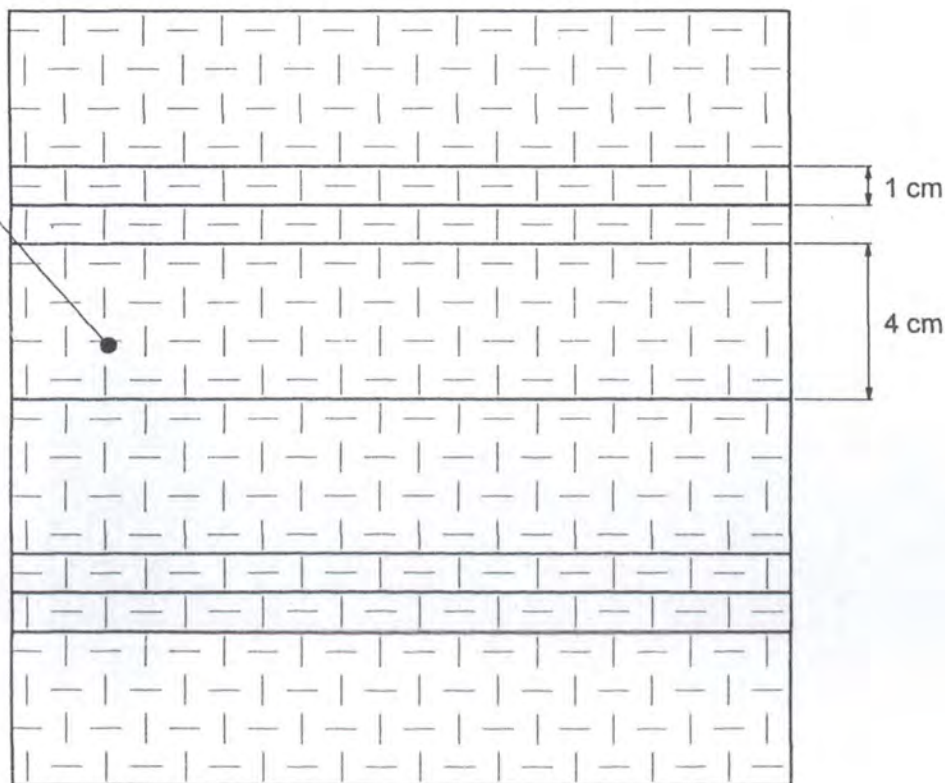

LA CONFECCION	Artesano: EFIGENIA CHANTRE
EC08	Grupo: INDEPENDIENTE
TEJEDURÍA	Departamento: CAUCA
TELAR HORIZONTAL	Ciudad: TIMBIO
Trama: SEDA - ALGODON	Localidad / vereda: ALTILLO ALTO
Hecho a mano <input type="checkbox"/> Sí <input checked="" type="checkbox"/> No	Resguardo:

Características Generales:	Producción mes: 30MTS
TEJIDO SEGÚN PEDIDO	Precio en Bogota: PROMEDIO
Valor: 130	Unitario \$ 120000
	Por mayor \$

Características: TELAR HORIZONTAL, URDIDO 100% ALGODÓN, TRAMA 60% SEDA, 40% LANA, TEJIDO TAFETÁN, PEINE 40, BUENA CONFECCION.

Composición General 40% SEDA, 30% ALGODÓN, 30% LANA

Elaborado por: EDUEE MARCIAL PEREZ Fecha: 07/07/04

Referente(s) Muestra Línea Paquete

Ficha de Producto



Cojín	LÍNEA: Accesorios	ARTESANOS: Corseda
RE: Cerezos	REFERENCIA:	
TEJEDURÍA: Tejido plano	LARGO (CM): 50 ALTO (CM): 50 ANCHO (CM):	DEPARTAMENTO: Cauca
MATERIAS NATURALES: Gusano de seda	DIAMETRO: PESO (GR): 300 gr	LOCALIDAD: Tlmblo
MATERIA PRIMA: Seda y algodón	COLOR: beige, café, té	VEREDA: Casco urbano
	CERTIFICADO HECHO A MANO SI <input type="checkbox"/> NO <input checked="" type="checkbox"/>	TIPO DE POBLACION: Campesina
GRUPO OBJETIVO: Estrato 4 -5	COSTO \$40800	PRECIO: \$ 50800
PRODUCCION/MES: 6 un. / men.	UNITARIO: \$ 40800	UNITARIO: \$ 50800
EMPAQUE: Bolsa de papel "craft"	P. MAYOR: \$ 40800	P. MAYOR: \$ 50800
EMPAQUE: Caja de cartón	EMPAQUE: por definir	EMPAQUE:

DISEÑADO POR: Liz Adriana Feliva
PRODUCTOR EJECUTOR: Liz Adriana Feliva
RECOMENDACIONES: 5 cms de textura y 10 cms de tejido plano
FECHA: Octubre de 2003



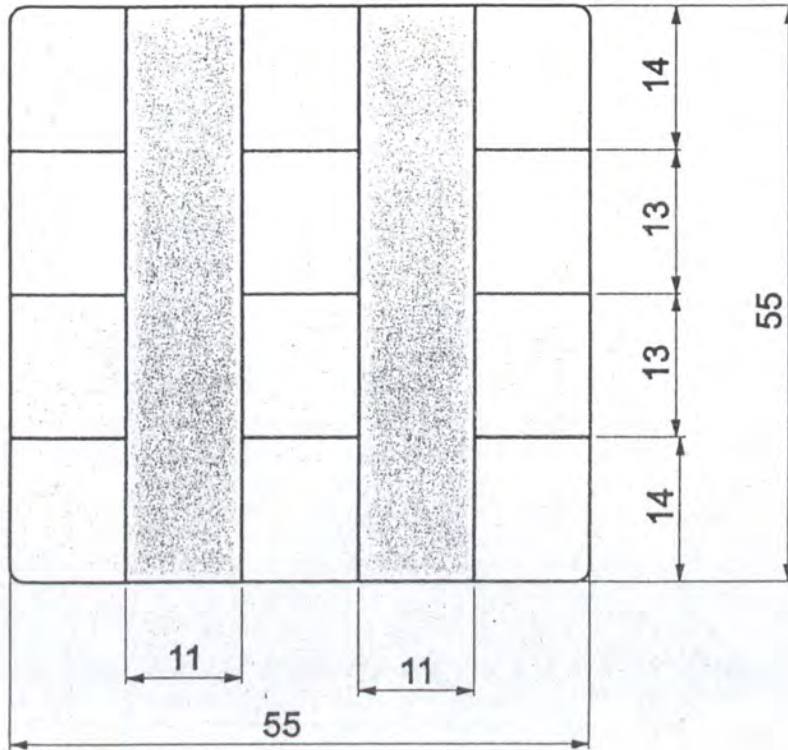

Modelo: Cerezos	LÍNEA: Accesorios	ESC. (Cm): 1:7	PL.
Tejeduría	REFERENCIA:		
Tejido plano	RECURSO (S) NATURAL (ES): Gusano de seda		
	MATERIA PRIMA: Seda y algodón		

CONDICIONES DE PRODUCCIÓN:

100% seda, existen diferentes opciones en la trama, una pasada mezcla seda y algodón o trama completamente en algodón

OBSERVACIONES:

La textura cerezo se debe ubicar sobre las líneas grises de este plano

Modelo: Liz Adriana Felva

FECHA: Octubre de 2003

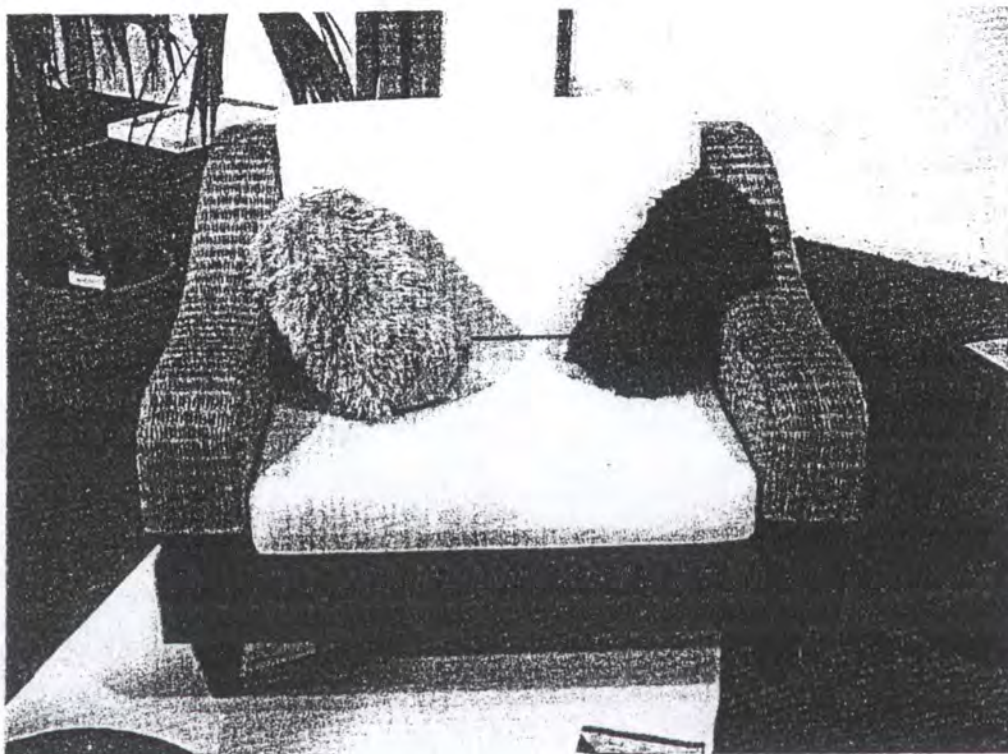

Cojín	LÍNEA: Accesorios	ARTESANOS: Corseda
Cojín tubular mechas	REFERENCIA:	
tejeduría	LARGO (CM): 45 ALTO (CM): ANCHO (CM): 15	DEPARTAMENTO: Cauca
Mixta	DIAMETRO: PESO (GR): 300 gr	LOCALIDAD: Tímbo
MATERIAS NATURALES: Seda y algodón	COLOR: De a acuerdo a la carta	VEREDA: Casco urbano
PRIMA: Seda y algodón	CERTIFICADO HECHO A MANO SI <input type="checkbox"/> NO <input checked="" type="checkbox"/>	TIPO DE POBLACION: Campesina

OBJETIVO: Estrato 5 -6	COSTO \$ 38000	PRECIO: \$ 50000
UNIDADES/MES: 12 un. / mes.	UNITARIO: \$ 38000	UNITARIO: \$ 50000
Materiales: Bolsa de papel "craft"	P. MAYOR: \$ 38000	P. MAYOR: \$ 50000
Materiales: Caja de cartón	EMPAQUE: \$ 1000	EMPAQUE: \$ 1000

DISEÑADA POR: Liz Adriana Fativa

DISEÑADA POR EJECUTOR: Liz Adriana Fativa

RECOMENDACIONES:

Fecha: octubre de 2003

Blank space for additional information or notes.

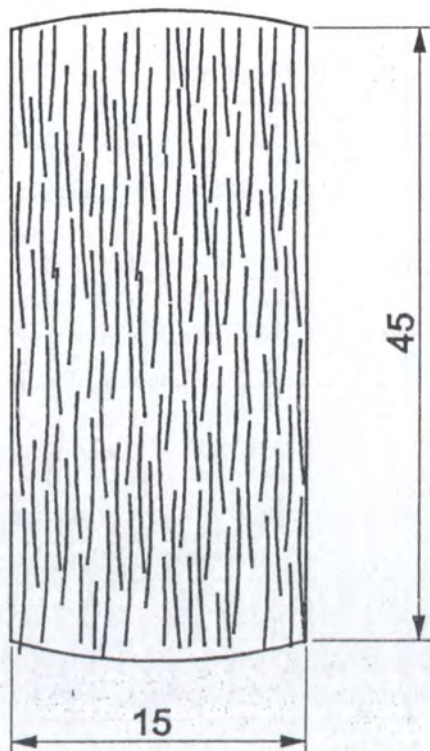

Objeto: Collin	LÍNEA: Accesorios	ESC. (Cm): 1:7	PL.
Descripción: Collin tubular mechas	REFERENCIA:		
Categoría: Tejeduría	RECURSO (S) NATURAL (ES): Gusano de seda y algodón		
Material: Mxta	MATERIA PRIMA: Seda y algodón		

MODO DE PRODUCCIÓN:
 Se teje un tubo en dos agujas base algodón y luego se aplican los hilos de seda
 en una aguja de crochet anudado

OBSERVACIONES:
 Anudar muy bien

Modelo: Llz Adriana Fativa FECHA: Octubre de 2003



Set de invierno	LÍNEA: Accesorios de moda	ARTESANOS: Corseda
RE: Cuello	REFERENCIA:	
TE: Tejeduría	LARGO (CM): 27 ALTO (CM): ANCHO (CM): 27	DEPARTAMENTO: Cauca
CA: Mibra	DIAMETRO: PESO (GR): 100 gr	LOCALIDAD: Timbio
MATERIAS NATURALES: Gusano de Seda	COLOR: Blanco	VEREDA: El Atiño
MATERIA PRIMA: Seda	CERTIFICADO HECHO A MANO SI <input type="checkbox"/> NO <input checked="" type="checkbox"/>	TIPO DE POBLACION: Rural
VALOR OBJETIVO: Estrato 5 -6	COSTO \$ 26000	PRECIO: \$ 30000
PRODUCCION/MES: 20 un. / men.	UNITARIO: \$ 26000	UNITARIO: \$ 30000
VALOR OBJETIVO:	P. MAYOR: \$ 26000	P. MAYOR: \$ 30000
VALOR OBJETIVO:	EMPAQUE: por definir	EMPAQUE:

HECHO POR: Liz Adriana Fativa/Resultado de talleres creativos
DISEÑADOR EJECUTOR: Liz Adriana Fativa
RECOMENDACIONES:
FECHA: Octubre de 2003





Ministerio de Comercio, Industria y Turismo
Empresas de Colombia S.A.

Dibujo y Planos Técnicos

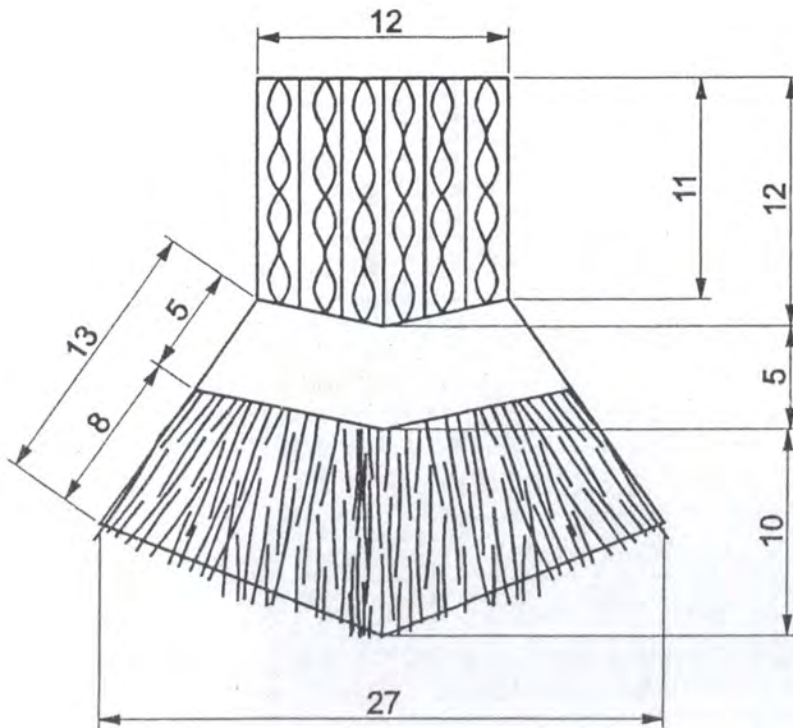

Cuello	LÍNEA: Accesorios de moda	ESC. (Cm): 1:7	PL.
PRE: Cuello texturado	REFERENCIA:		
MO: Tejeduría	RECURSO (S) NATURAL (ES): Gusano de seda		
CA: Dos agujas y amarre	MATERIA PRIMA: Seda 100%		

MODO DE PRODUCCIÓN:
 Aplicación de la base del cuello en dos agujas, la textura se aplica con una aguja de seda y se hace nudo y apretando bien

OBSERVACIONES:
 textura aplicada al final del cuello

ELABORADO: Liz Adriana Fativa FECHA: Octubre de 2003



Ministerio de Comercio, Industria y Turismo
Empresas de Colombia S.A.

Dibujo y Planos Técnicos

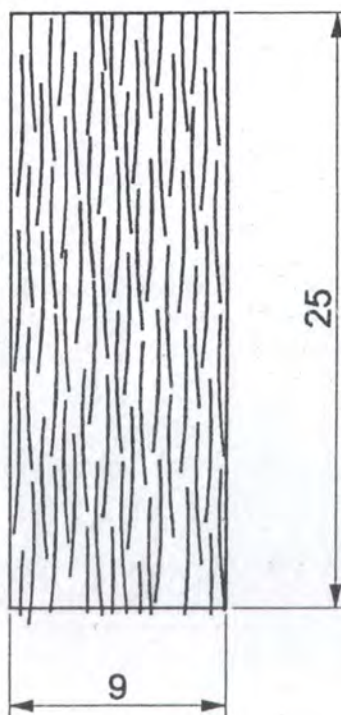

NOMBRE: Guarda manos	LÍNEA: Accesorios de moda	ESC. (Cm): 1:7	PL.
TÍTULO: Tejeduría	REFERENCIA:		
CATEGORÍA: Mxta	RECURSO (S) NATURAL (ES): Gusano de seda		
	MATERIA PRIMA: Seda 100%		

PROCESO DE PRODUCCIÓN:

Elaboración de la base tubular en dos agujas

Tejeduría de los filamentos con aguja de crochet

OBSERVACIONES:

Apretar muy bien los nudos

RESPONSABLE: Liz Adriana Feliva

FECHA: Octubre de 2003

A 0 4 4 1 2 6 1 5

CÓDIGO REGIONAL 0 4

REFERENTE(S) MUESTRA LÍNEA EMPAQUE

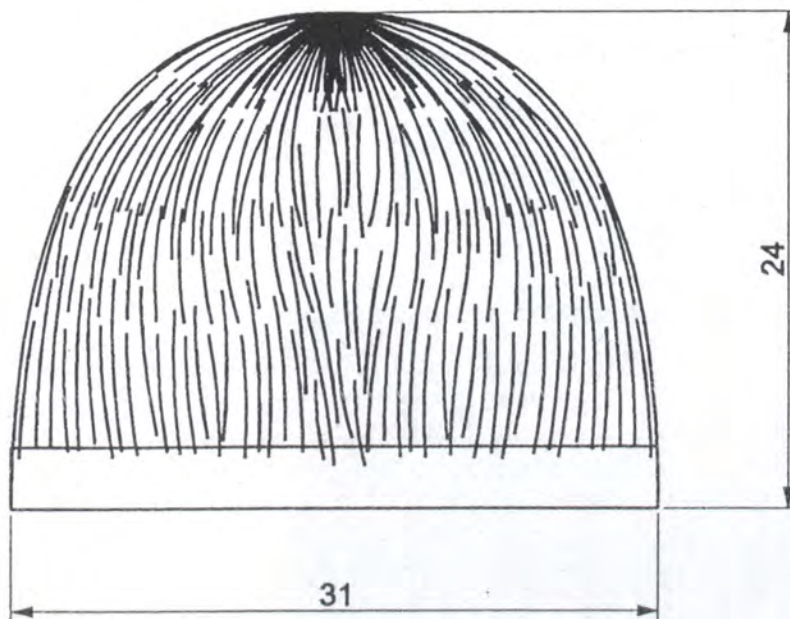

Nombre: Gorro	LÍNEA: Accesorios de moda	ESC. (Cm): 1:7	PL.
Descripción: Gorro texturizado	REFERENCIA:		
Material: Tejeduría	RECURSO (S) NATURAL (ES): Gusano de seda		
Categoría: Mxta	MATERIA PRIMA: Seda 100%		

MODO DE PRODUCCIÓN:

Elaboración de la base del gorro en dos agujas, los filamentos se aplican con agujas
de crochet anudados

OBSERVACIONES:

Apretar muy bien los nudos



de Comercio, Industria y Turismo
de Colombia S.A.

FORMATO

Ficha de
Dibujo y Planos
Técnicos

CODIGO: FORASD 07

FECHA: 2004 08 17

VERSION 1

Página 2 de 24

Subgerencia de Desarrollo - Centro de Diseño para la Artesanía y las Pymes

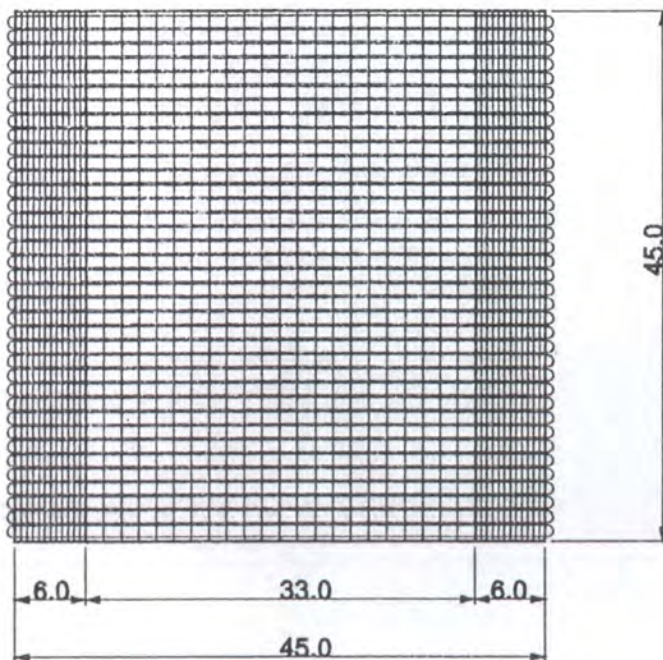

cojín	Línea: hogar	ESC. (Cm):	PL.
re: cojín tubito	Referencia:		
tejeduría	Materia Prima: seda y algodón tubular		
ra: tejido plano			

o de Producción:
urdimbre a cada lado 2-2
le urdimbre 1-0-1
n algodón tubular

Observaciones:
algodon tubular o cola de rata

able: Liz Adriana Fetiva Fecha:

Referente(s)

Muestra
 Línea
 Empaque



FORMATO
 Ficha de
 Dibujo y Planos
 Técnicos

CODIGO: FORASD 07

FECHA: 2004 08 17

VERSION 1

Página 4 de 24

Subgerencia de Desarrollo - Centro de Diseño para la Artesanía y las Pymes

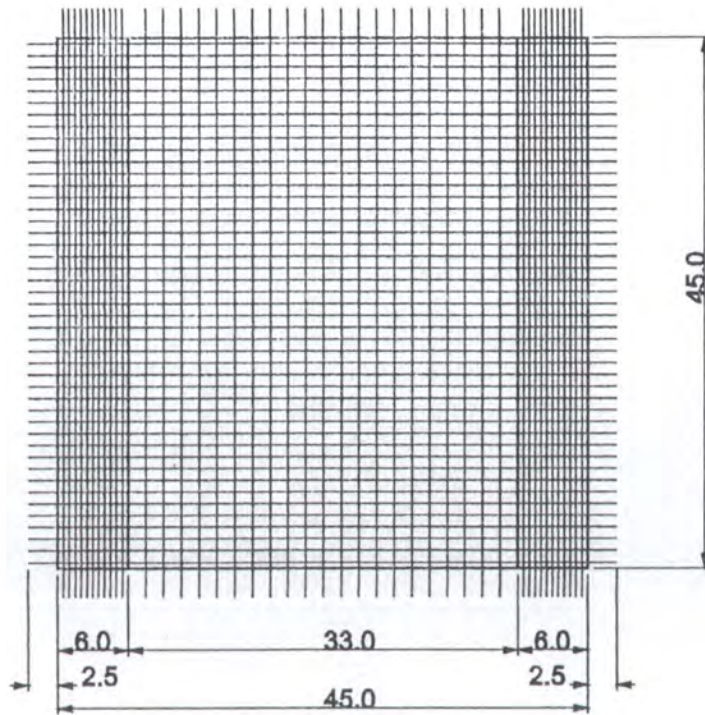

Nombre: cojín	Línea: hogar	ESC. (Cm):	PL.
Nombre: cojín iraca	Referencia:		
Nombre: tejeduría	Materia Prima: seda e iraca		
Nombre: tejido plano			

Proceso de Producción:
de urdimbre a cada lado 2-2
centro 33 cm de urdimbre 1-0
en iraca

Observaciones:
La iraca debe ser larga
Cierre en la parte interior con cremallera

Responsable: Liz Adriana Fetiva Fecha:

Referente(s)

Muestra
 Línea
 Empaque



FORMATO

Ficha de
Dibujo y Planos
Técnicos

CODIGO: FORASD 07

FECHA: 2004 08 17

VERSION 1

Página 6 de 24

Subgerencia de Desarrollo - Centro de Diseño para la Artesanía y las Pymes

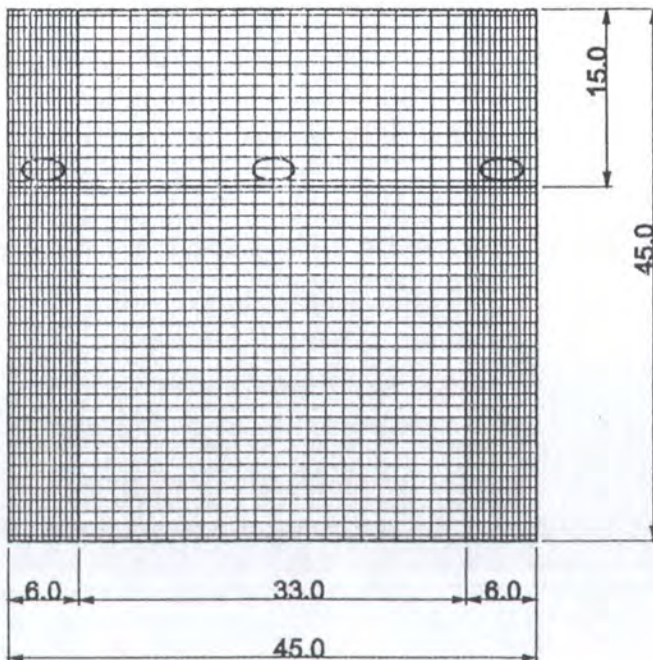

Objeto: cojín mix	Línea: hogar	ESC. (Cm):	PL.
Procedimiento: tejido plano	Referencia:		
	Materia Prima: seda, algodón e iraca		

Procedimiento de Producción:
Urdimbre a cada lado 2-2
Entre 33 cm de urdimbre 1-0
Algodón plano

Observaciones:
Algodón plano

Elaborado por: Liz Adriana Fetiva Fecha:

Referente(s)

Muestra Línea Empaque



FORMATO

Ficha de
Dibujo y Planos
Técnicos

CODIGO: FORASD 07

FECHA: 2004 08 17

VERSION 1

Página 8 de 24

Subgerencia de Desarrollo - Centro de Diseño para la Artesanía y las Pymes

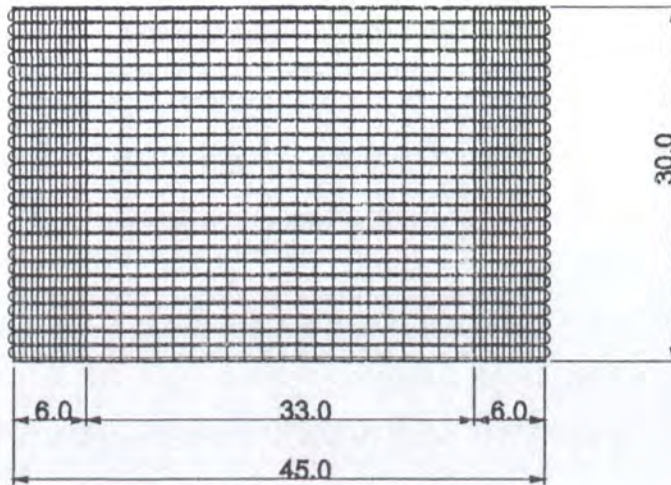

esza: individual	Línea: hogar	ESC. (Cm):	PL.
ombre: individual tubito	Referencia:		
icio: tejeduría	Materia Prima: seda y algodón tubular		
cnica: tejido plano			

Proceso de Producción:
cm de urdimbre a cada lado 2-2
cm de urdimbre 1-0-1
na en algodón tubular

Observaciones:
algodon tubular o cola de rata

Responsable: Liz Adriana Fetiva Fecha:

Referente(s)

- Muestra
 Línea
 Empaque



Ministerio de Comercio, Industria y Turismo
Artesanías de Colombia s.a.

FORMATO

Ficha de
Dibujo y Planos
Técnicos

CODIGO: FORASD 07

FECHA: 2004 08 17

VERSION 1

Página 10 de 24

Subgerencia de Desarrollo - Centro de Diseño para la Artesanía y las Pymes

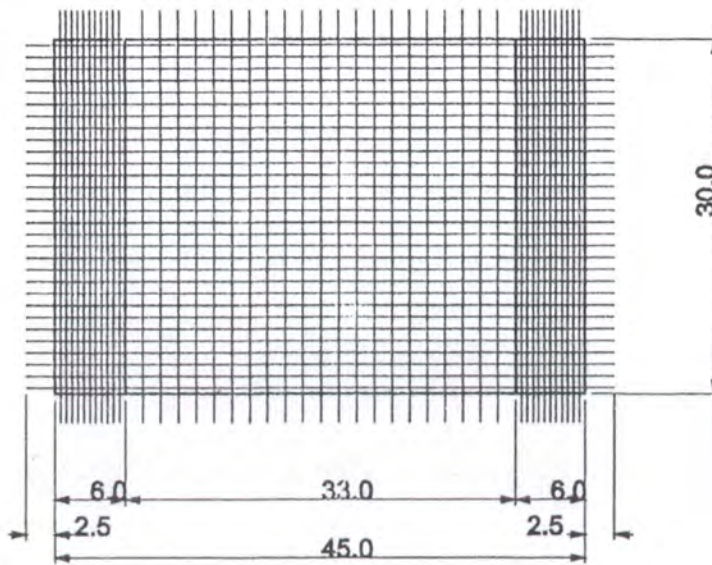

Ornamento: individual	Línea: hogar	ESC. (Cm):	PL.
Nombre: individual iraca	Referencia:		
Proceso: tejeduría	Materia Prima: seda e iraca		
Técnica: tejido plano			

Proceso de Producción:
2 de urdimbre a cada lado 2-2
1 en el centro 33 cm de urdimbre 1-0
1 en iraca

Observaciones:
La iraca debe ser larga

Responsable: Liz Adriana Fetiva	Fecha:
---------------------------------	--------

Referente(s)

- Muestra
 Línea
 Empaque



Ministerio de Comercio, Industria y Turismo
Artesanías de Colombia S.A.

FORMATO

Ficha de
Dibujo y Planos
Técnicos

CODIGO: FORASD 07

FECHA: 2004 08 17

VERSION 1

Página 12 de 24

Subgerencia de Desarrollo - Centro de Diseño para la Artesanía y las Pymes

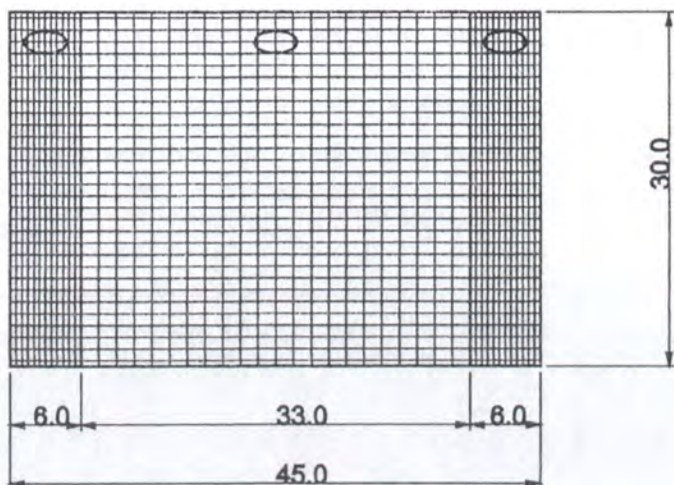

Forma: individual	Línea: hogar	ESC. (Cm):	PL.
Nombre: individual mix	Referencia:		
Proceso: tejeduría	Materia Prima: seda, algodón e iraca		
Técnica: tejido plano			

Proceso de Producción:
2 urdimbre a cada lado 2-2
1 centro 33 cm de urdimbre 1-0
Tejido en algodón plano

Responsable: Liz Adriana Fetiva Fecha:

Observaciones:
Algodon plano

Referente(s) Muestra Línea Empaque



de Comercio, Industria y Turismo
Instituciones de Colombia S.A.

FORMATO

Ficha de
Dibujo y Planos
Técnicos

CODIGO: FORASD 07

FECHA: 2004 08 17

VERSION 1

Página 14 de 24

Subgerencia de Desarrollo - Centro de Diseño para la Artesanía y las Pymes

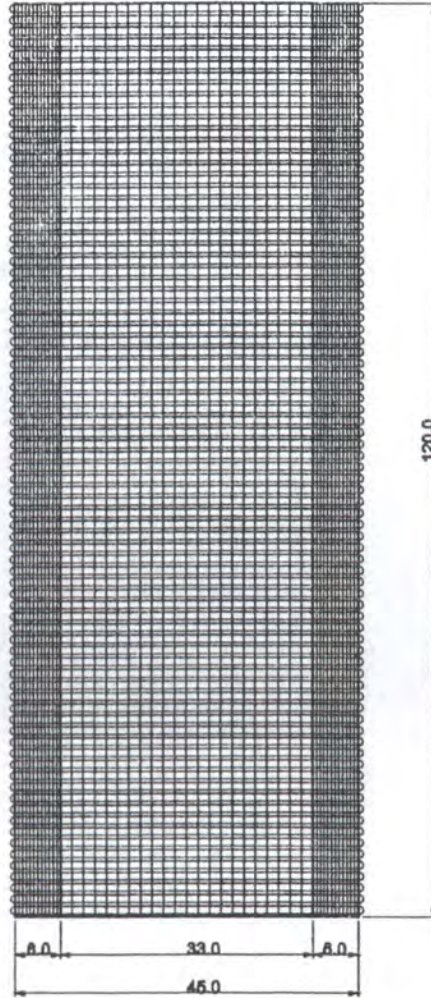

individual largo	Línea: hogar	ESC. (Cm):	PL.
ure: individual largo tubito	Referencia:		
o: tejeduría	Materia Prima: seda y algodón tubular		
ca: tejido plano			

o de Producción:
de urdimbre a cada lado 2-2
de urdimbre 1-0-1
en algodón tubular

Observaciones:
algodon tubular o cola de rata

nsable: Liz Adriana Fetiva Fecha:

Referente(s)

- Muestra
 Línea
 Empaque



Ministerio de Comercio, Industria y Turismo
Artesanías de Colombia S.A.

FORMATO

CODIGO: FORASD 07

Ficha de
Dibujo y Planos
Técnicos

FECHA: 2004 08 17

VERSION 1

Página 16 de 24

Subgerencia de Desarrollo - Centro de Diseño para la Artesanía y las Pymes

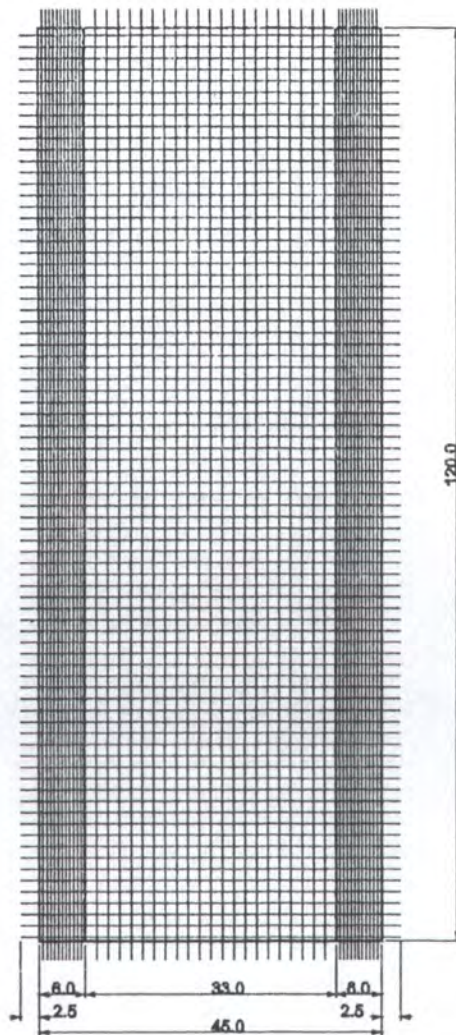

Grueso: individual largo

Línea: hogar

ESC. (Cm): PL.

Nombre: individual largo iraca

Referencia:

Tipo: tejeduría

Materia Prima: seda e iraca

Técnica: tejido plano

Proceso de Producción:

2 cm de urdimbre a cada lado 2-2
33 cm de urdimbre en el centro 1-0
1 cm en iraca

Observaciones:

La iraca debe ser larga

Responsable: Liz Adriana Fetiva

Fecha:

Referente(s)

Muestra Línea Empaque



FORMATO
 Ficha de
 Dibujo y Planos
 Técnicos

CODIGO: FORASD 07
 FECHA: 2004 08 17
 VERSION 1 Página 18 de 24

Subgerencia de Desarrollo - Centro de Diseño para la Artesanía y las Pymes

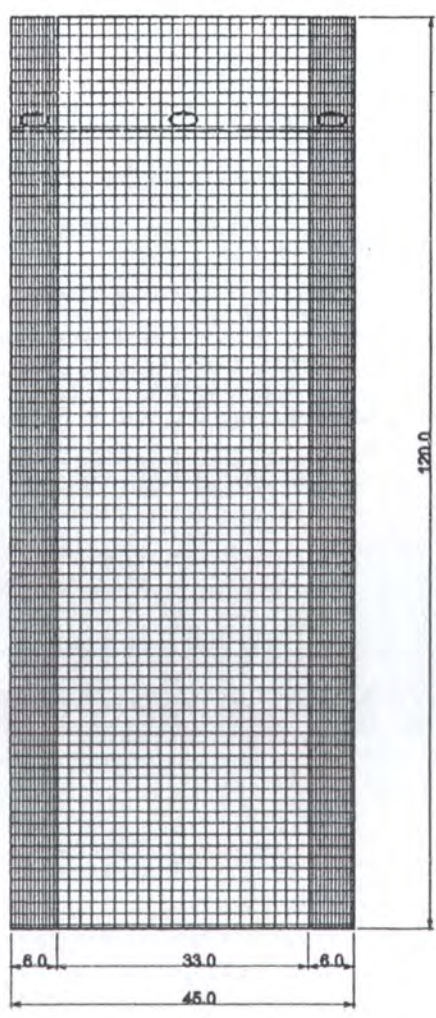

Individual largo	Línea: hogar	ESC. (Cm):	PL.
Individual largo mix	Referencia:		
Tejeduría	Materia Prima: seda, algodón e iraca		
Tejido plano			

de Producción:
urdimbre a cada lado 2-2
entro 33 cm de urdimbre 1-0
algodón plano

Observaciones:
Algodón plano

able: Liz Adriana Fetiva Fecha:

Referente(s) Muestra Línea Empaque