



“Fortalecimiento de la actividad artesanal, una alternativa de desarrollo económico local y regional 2019-2023 Nacional”

Componente de Producción, Calidad y Diseño en el departamento del Atlántico

Anexo

Fichas de planos técnicos y diseño

Maria Camila Arteta
Asesora de Diseño

Contrato (ADC-2021-098)

Artesanías de Colombia S.A.

Barranquilla, diciembre 2021

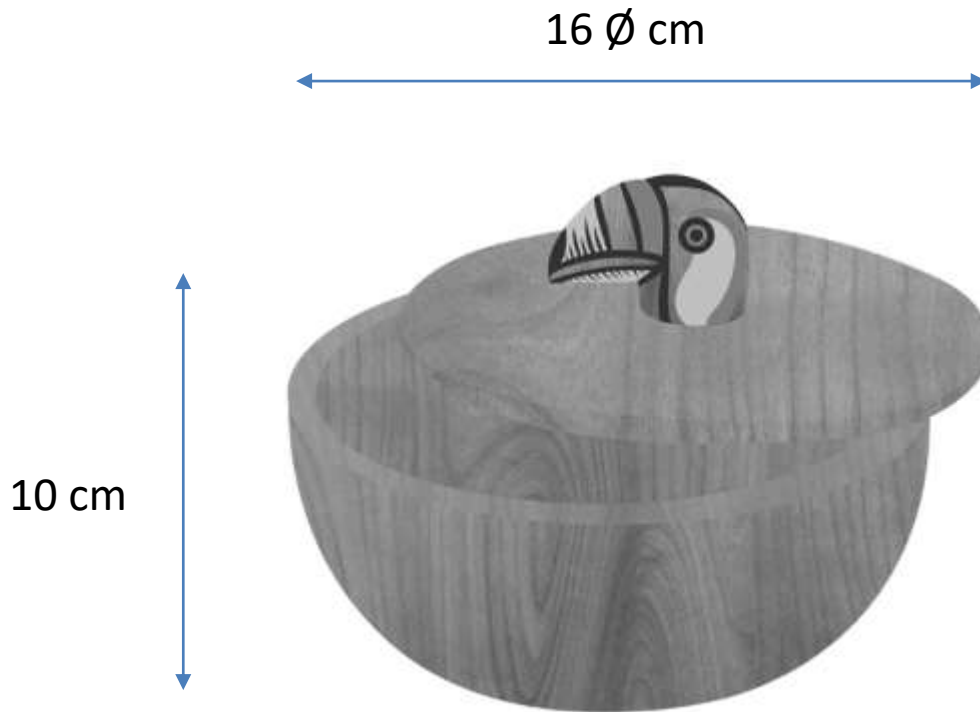

No.	Pieza	Material	Cant	Porc%
Tabla de Componentes				

Nombre de la pieza: Bowl con tapa tucán sendero		Referencia: ESC.	
Oficio: Trabajo en madera		Tecnica: Talla	
Especificaciones Técnicas:		Materia Prima: Campano y Ceiba	
Color: Verde oliva, vino tinto y beige		Capacidad de Producción / mes:	
Peso (gr.):		Precio Unitario: \$45,000	
Artisano: Fernando Padilla		Precio por Mayor	
Grupo o Taller: Los Magos artes y creaciones		Telefono: 312 2162097	
Departamento: ATLANTICO		Municipio: Galapa	
Certificado Hecho a mano: <input type="checkbox"/> Si <input checked="" type="checkbox"/> No		Centro Poblado: <input type="checkbox"/> Resguardo Caserio <input type="checkbox"/> Localidad Vereda <input type="checkbox"/> N/A Corregimiento	
Observaciones:		Dimensiones Generales	
Responsable: Maria Camila Arteta		Largo:	
Aprobado por: COMITE NACIONAL DE DISEÑO		Ancho:	
Dibujante:		Alto: 10 cm	
Fecha: Sept 2021		Diametro: 16 cm	
<input type="checkbox"/> Referentes <input type="checkbox"/> Línea		Muestra <input type="checkbox"/> <input type="checkbox"/>	
		Terminado <input type="checkbox"/> En Proceso <input type="checkbox"/>	

16 Ø cm



10 cm



No.	Pieza	Material	Cant	Porc%
Tabla de Componentes				

Nombre de la pieza: Bowl con tapa cebra sendero		Referencia: ESC.		
Oficio: Trabajo en madera		Tecnica: Talla		
Especificaciones Técnicas:		Materia Prima: Campano y Ceiba		
Color: Verde oliva, vino tinto y beige	Capacidad de Producción / mes:		Dimensiones Generales	
Peso (gr.):	Precio Unitario: \$45,000	Precio por Mayor	Largo:	Ancho:
Artesano: Fernando Padilla	Telefono: 312 2162097			Alto: 10 cm
Grupo o Taller: Los Magos artes y creaciones	Departamento: ATLANTICO		Municipio: Galapa	
Certificado Hecho a mano: <input type="checkbox"/> Si <input checked="" type="checkbox"/> No	Centro Poblado:		<input type="checkbox"/> Resguardo Caserio	<input type="checkbox"/> Localidad Vereda
Observaciones:		<input type="checkbox"/> N/A Corregimiento		
Responsable: Maria Camila Arteta		Dibujante:		Terminado <input type="checkbox"/>
Aprobado por: COMITE NACIONAL DE DISEÑO		Fecha: Sept 2021	<input type="checkbox"/> Referentes	<input type="checkbox"/> Línea
			Muestra <input type="checkbox"/> <input type="checkbox"/> En Proceso	

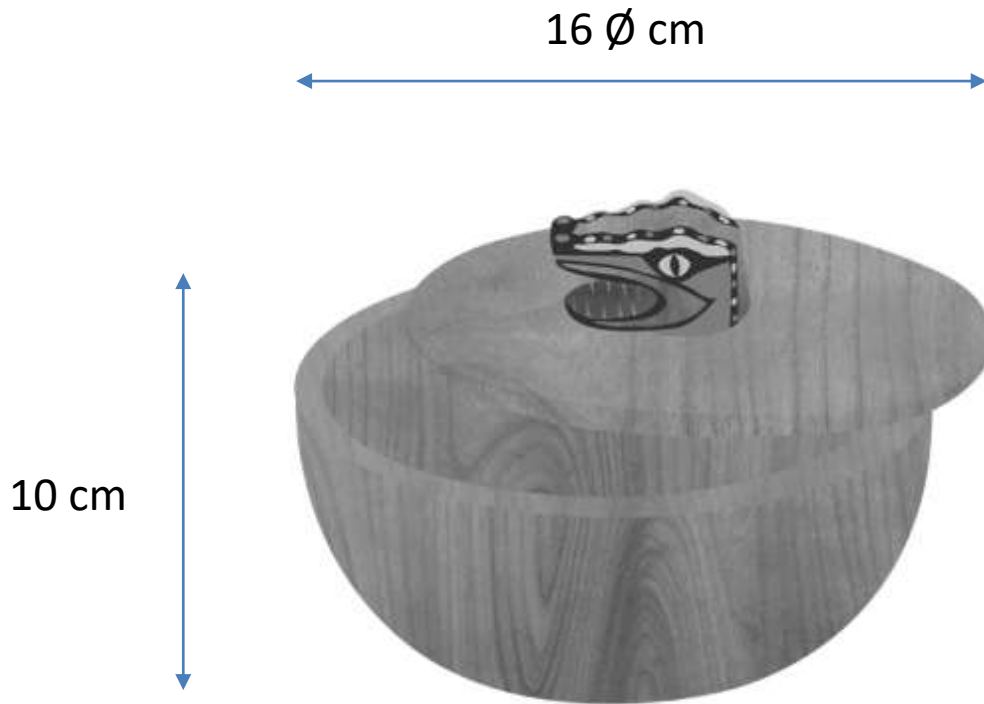

No.	Pieza	Material	Cant	Porc%
Tabla de Componentes				

Nombre de la pieza: Bowl con tapa caiman sendero		Referencia: ESC.		
Oficio: Trabajo en madera		Tecnica: Talla		
Especificaciones Técnicas:		Materia Prima: Campano y Ceiba		
Color: Verde oliva, vino tinto y beige	Capacidad de Producción / mes:		Dimensiones Generales	
Peso (gr.):	Precio Unitario: \$45,000	Precio por Mayor	Largo:	Ancho:
Artesano: Fernando Padilla	Telefono: 312 2162097			Alto: 10 cm
Grupo o Taller: Los Magos artes y creaciones	Departamento: ATLANTICO		Municipio: Galapa	
Certificado Hecho a mano: <input type="checkbox"/> Si <input checked="" type="checkbox"/> No	Centro Poblado:		<input type="checkbox"/> Resguardo Caserio	<input type="checkbox"/> Localidad Vereda
Observaciones:		<input type="checkbox"/> N/A Corregimiento		
Responsable: Maria Camila Arteta		Dibujante:		Terminado <input type="checkbox"/>
Aprobado por: COMITE NACIONAL DE DISEÑO		Fecha: Sept 2021	<input type="checkbox"/> Referentes	<input type="checkbox"/> Línea
				En Proceso <input type="checkbox"/>
				Muestra <input type="checkbox"/>

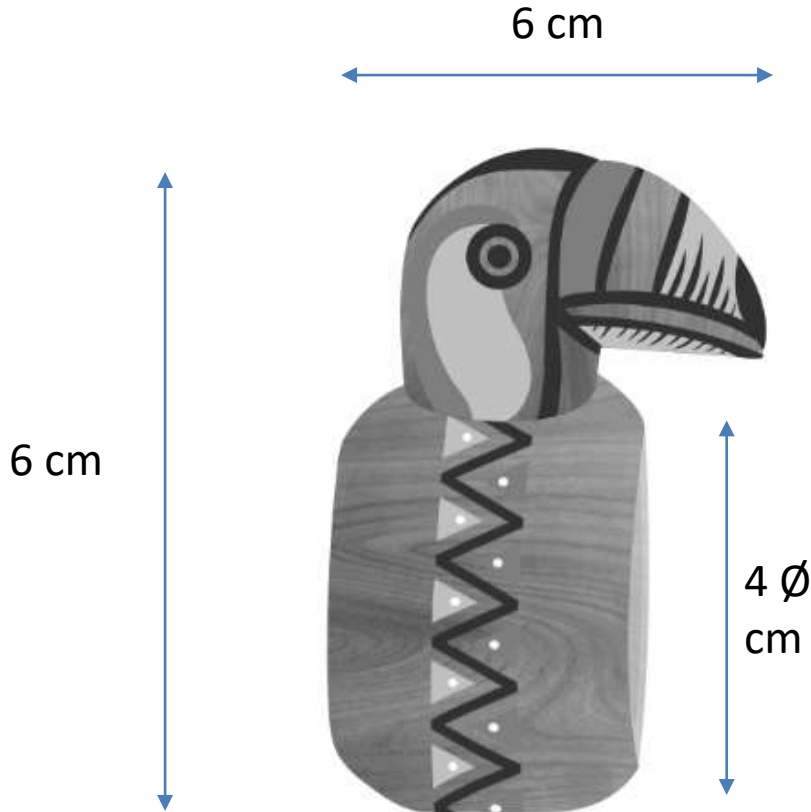

No.	Pieza	Material	Cant	Porc%
Tabla de Componentes				

Nombre de la pieza: Serviliteros tucán sendero		Referencia: ESC.	
Oficio: Trabajo en madera		Tecnica: Talla	
Especificaciones Técnicas:		Materia Prima: Campano y Ceiba	
Color: Verde oliva, vino tinto y beige		Capacidad de Producción / mes:	
Peso (gr.):	Precio Unitario: \$15,000	Precio por Mayor	Dimensiones Generales
Artesano: Fernando Padilla	Telefono: 312 2162097		Largo: 6 cm
Grupo o Taller: Los Magos artes y creaciones	Departamento: ATLANTICO	Municipio: Galapa	
Certificado Hecho a mano: <input type="checkbox"/> Si <input checked="" type="checkbox"/> No	Centro Poblado:	<input type="checkbox"/> Resguardo Caserio	<input type="checkbox"/> Localidad Vereda <input type="checkbox"/> N/A Corregimiento
Observaciones:			Terminado <input type="checkbox"/>
Responsable: Maria Camila Arteta	Dibujante:	<input type="checkbox"/> Referentes	<input type="checkbox"/> En Proceso
Aprobado por: COMITE NACIONAL DE DISEÑO	Fecha: Sept 2021	<input type="checkbox"/> Línea	Muestra <input type="checkbox"/>

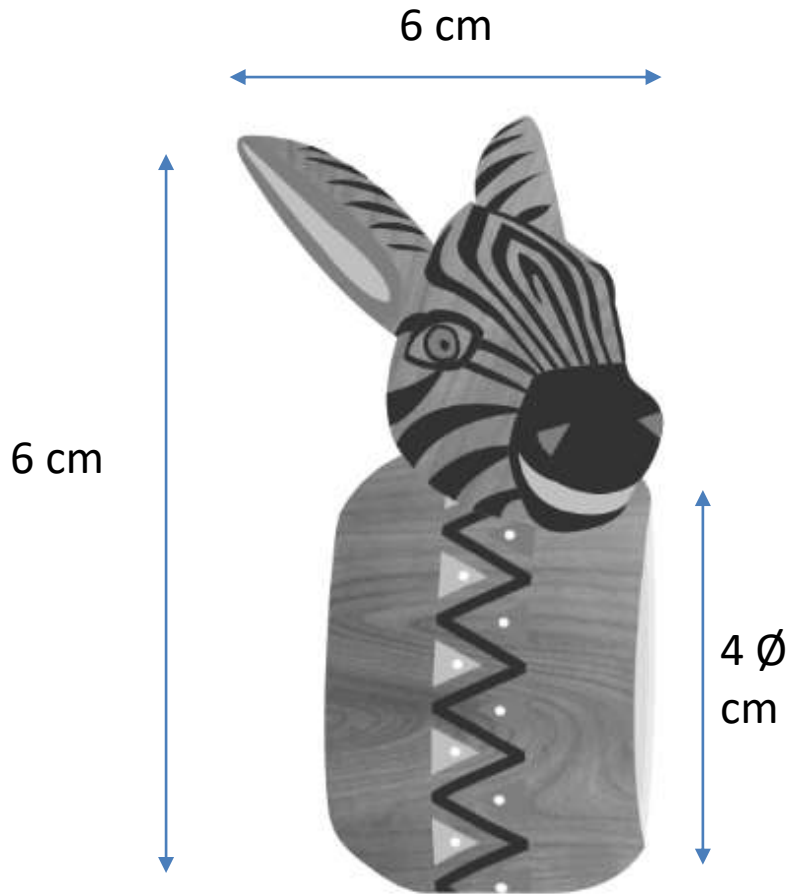

No.	Pieza	Material	Cant	Porc%
Tabla de Componentes				

Nombre de la pieza: Serviliteros cebra sendero		Referencia: ESC.	
Oficio: Trabajo en madera	Tecnica: Talla	Materia Prima: Campano y Ceiba	
Especificaciones Tecnicas:			
Color: Verde oliva, vino tinto y beige	Capacidad de Producción / mes:		Dimensiones Generales
Peso (gr.):	Precio Unitario: \$15,000	Precio por Mayor	Largo: 6 cm
Artesano: Fernando Padilla	Telefono: 312 2162097		Ancho: 6 cm
Grupo o Taller: Los Magos artes y creaciones	Departamento: ATLANTICO	Municipio: Galapa	
Certificado Hecho a mano: <input type="checkbox"/> Si <input checked="" type="checkbox"/> No	Centro Poblado:	<input type="checkbox"/> Resguardo Caserio	<input type="checkbox"/> Localidad Vereda <input type="checkbox"/> N/A Corregimiento
Observaciones:			Terminado <input type="checkbox"/> En Proceso <input type="checkbox"/>
Responsable: Maria Camila Arteta	Dibujante:		<input type="checkbox"/> Referentes <input type="checkbox"/> Línea Muestra <input type="checkbox"/> <input type="checkbox"/>
Aprobado por: COMITE NACIONAL DE DISEÑO	Fecha: Sept 2021		

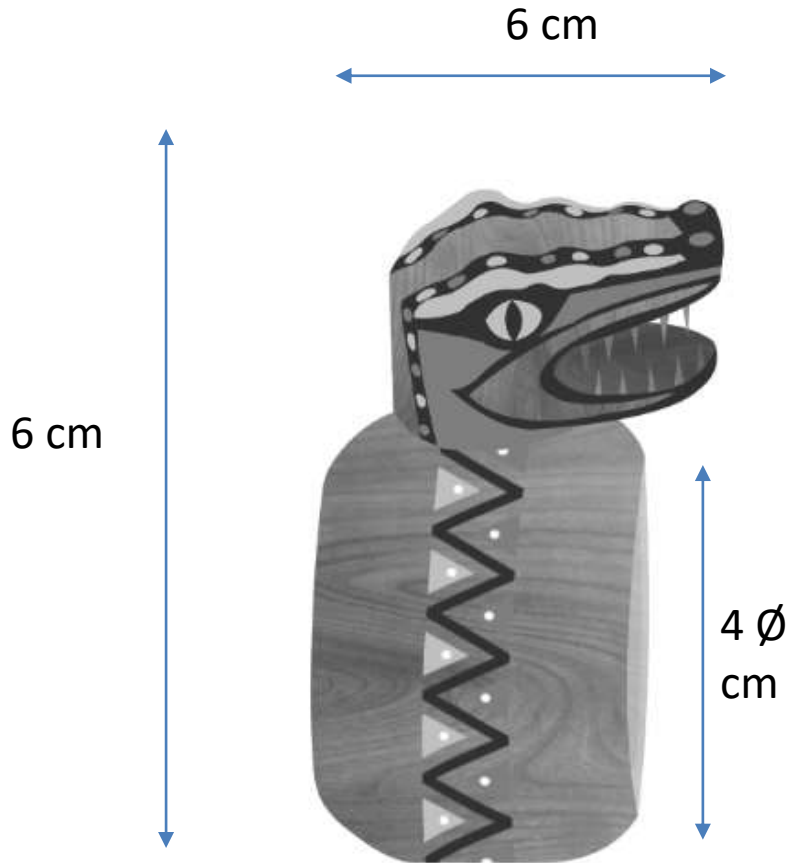

No.	Pieza	Material	Cant	Porc%
Tabla de Componentes				

Nombre de la pieza: Servilletteros caiman sendero		Referencia: ESC.		
Oficio: Trabajo en madera	Tecnica: Talla	Materia Prima: Campano y Ceiba		
Especificaciones Técnicas:				
Color: Verde oliva, vino tinto y beige	Capacidad de Producción / mes:		Dimensiones Generales	
Peso (gr.):	Precio Unitario: \$15,000	Precio por Mayor	Largo: 6 cm	Ancho: 6 cm
Artesano: Fernando Padilla	Telefono: 312 2162097		Alto: 8 cm	Diametro:
Grupo o Taller: Los Magos artes y creaciones	Departamento: ATLANTICO		Municipio: Galapa	
Certificado Hecho a mano: <input type="checkbox"/> Si <input checked="" type="checkbox"/> No	Centro Poblado:		<input type="checkbox"/> Resguardo Caserio	<input type="checkbox"/> Localidad Vereda
Observaciones:		<input type="checkbox"/> N/A Corregimiento		
Responsable: Maria Camila Arteta		Dibujante:		Terminado <input type="checkbox"/> En Proceso <input type="checkbox"/>
Aprobado por: COMITE NACIONAL DE DISEÑO		Fecha: Sept 2021	<input type="checkbox"/> Referentes <input type="checkbox"/> Línea	

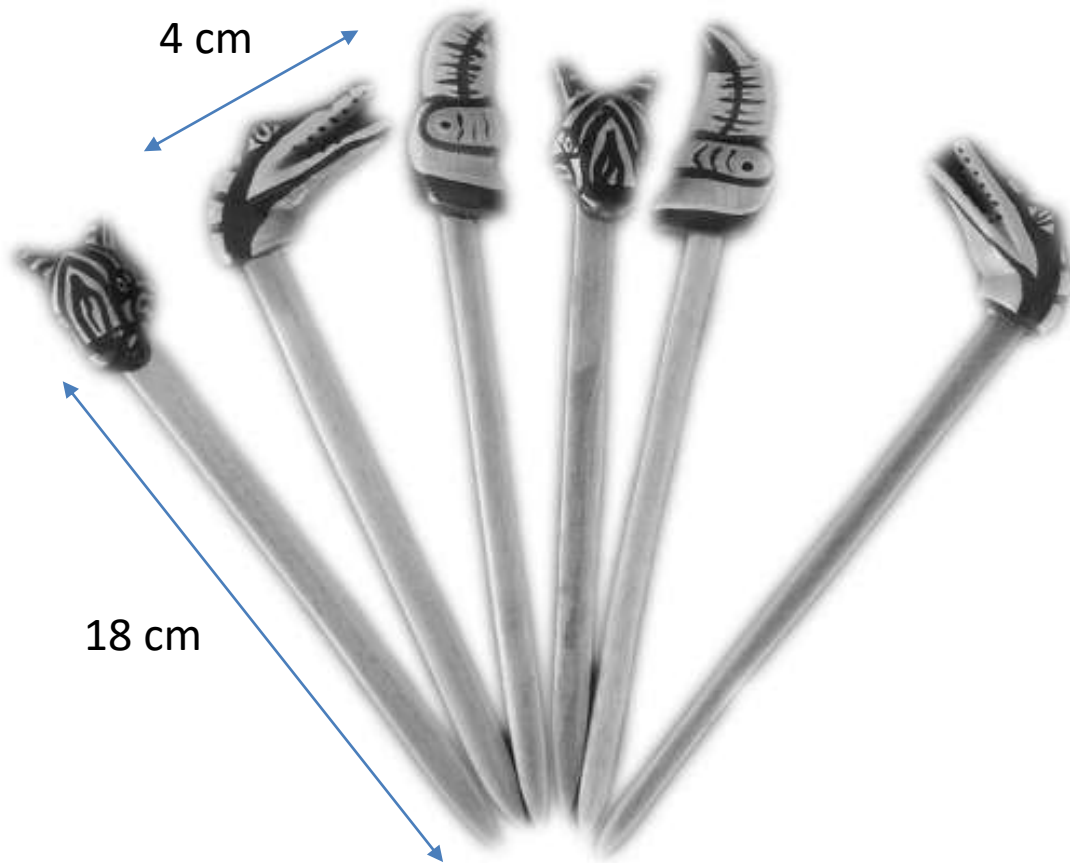

No.	Pieza	Material	Cant	Porc%
Tabla de Componentes				

Nombre de la pieza: Pinchos animales sendero		Referencia: ESC.					
Oficio: Trabajo en madera	Tecnica: Talla	Materia Prima: Ceiba					
Especificaciones Tecnicas:							
Color: Verde, azul, vino tinto	Capacidad de Producción / mes:		Dimensiones Generales				
Peso (gr.):	Precio Unitario: \$10,000	Precio por Mayor	<table border="1"> <tr> <td>Largo: 4 cm</td> <td>Ancho: 4 cm</td> <td>Alto: 18 cm</td> <td>Diametro:</td> </tr> </table>	Largo: 4 cm	Ancho: 4 cm	Alto: 18 cm	Diametro:
Largo: 4 cm	Ancho: 4 cm	Alto: 18 cm	Diametro:				
Artisano: Fernando Padilla		Telefono: 312 2162097					
Grupo o Taller: Los Magos artes y creaciones		Departamento: ATLANTICO	Municipio: Galapa				
Certificado Hecho a mano: <input type="checkbox"/> Si <input checked="" type="checkbox"/> No		Centro Poblado: <input type="checkbox"/> Resguardo Caserio <input type="checkbox"/> Localidad Vereda <input type="checkbox"/> N/A Corregimiento					
Observaciones:			Terminado <input type="checkbox"/> En Proceso <input type="checkbox"/>				
Responsable: Maria Camila Arteta		Dibujante:					
Aprobado por: COMITE NACIONAL DE DISEÑO		Fecha: Sept 2021	<input type="checkbox"/> Referentes <input type="checkbox"/> Línea Muestra <input type="checkbox"/> <input type="checkbox"/>				

15 cm



No.	Pieza	Material	Cant	Porc%
Tabla de Componentes				

Nombre de la pieza: Mascaras tucán sendero 15 cm		Referencia: ESC.	
Oficio: Trabajo en madera	Tecnica: Talla	Materia Prima: Ceiba	
Especificaciones Técnicas:			
Color: verde oliva, vino tinto, beige, azul, amarillo	Capacidad de Producción / mes:		Dimensiones Generales
Peso (gr.):	Precio Unitario: \$44,000	Precio por Mayor	Largo: 15 cm
Artesano: Manuel Pertuz	Telefono: 312 6296530		Ancho:
Grupo o Taller: Toro Miura	Departamento: ATLANTICO		Alto:
Certificado Hecho a mano: <input type="checkbox"/> Si <input checked="" type="checkbox"/> No	Centro Poblado:		Diametro:
Observaciones:		<input type="checkbox"/> Resguardo Caserio	<input type="checkbox"/> Localidad Vereda
Responsable: Maria Camila Arteta		<input type="checkbox"/> N/A Corregimiento	
Aprobado por: COMITE NACIONAL DE DISEÑO		Dibujante:	Muestra <input type="checkbox"/> <input type="checkbox"/>
Fecha: Sept 2021		<input type="checkbox"/> Referentes	<input type="checkbox"/> Línea
		Terminado	En Proceso

12 cm



No.	Pieza	Material	Cant	Porc%
Tabla de Componentes				

Nombre de la pieza: Mascaras tucán sendero 12 cm		Referencia: ESC.	
Oficio: Trabajo en madera	Tecnica: Talla	Materia Prima: Ceiba	
Especificaciones Técnicas:			
Color: verde oliva, vino tinto, beige, azul, amarillo	Capacidad de Producción / mes:		Dimensiones Generales
Peso (gr.):	Precio Unitario: \$28,500	Precio por Mayor	Largo: 12 cm
Artesano: Manuel Pertuz	Telefono: 312 6296530		Ancho:
Grupo o Taller: Toro Miura	Departamento: ATLANTICO		Alto:
Certificado Hecho a mano: <input type="checkbox"/> Si <input checked="" type="checkbox"/> No	Centro Poblado:		Diametro:
Observaciones:		<input type="checkbox"/> Resguardo Caserio	<input type="checkbox"/> Localidad Vereda
Responsable: Maria Camila Arteta		<input type="checkbox"/> N/A Corregimiento	
Aprobado por: COMITE NACIONAL DE DISEÑO		Dibujante:	Muestra <input type="checkbox"/> <input type="checkbox"/>
Fecha: Sept 2021		<input type="checkbox"/> Referentes	<input type="checkbox"/> Línea
		Terminado <input type="checkbox"/>	En Proceso <input type="checkbox"/>

15 cm

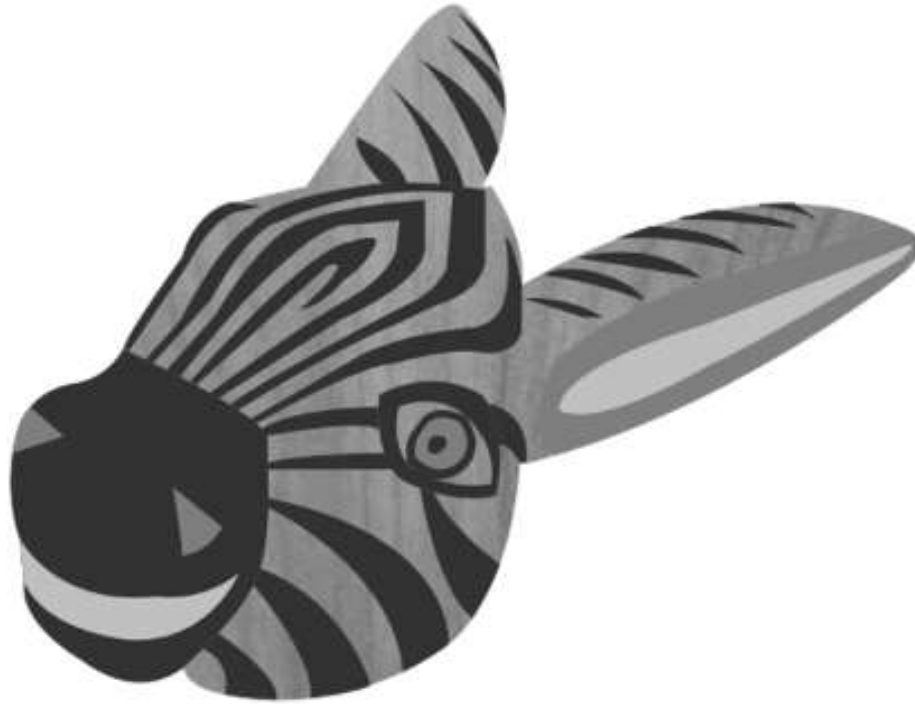

No.	Pieza	Material	Cant	Porc%
Tabla de Componentes				

Nombre de la pieza: Mascaras cebra sendero 15 cm		Referencia: ESC.	
Oficio: Trabajo en madera	Tecnica: Talla	Materia Prima: Ceiba	
Especificaciones Tecnicas:			
Color: verde oliva, vino tinto, beige, azul, amarillo	Capacidad de Producción / mes:		Dimensiones Generales
Peso (gr.):	Precio Unitario: \$44,000	Precio por Mayor	Largo: 15 cm
Artesano: Manuel Pertuz	Telefono: 312 6296530		Ancho:
Grupo o Taller: Toro Miura	Departamento: ATLANTICO	Municipio: Galapa	
Certificado Hecho a mano: <input type="checkbox"/> Si <input checked="" type="checkbox"/> No	Centro Poblado:	<input type="checkbox"/> Resguardo Caserio	<input type="checkbox"/> Localidad Vereda <input type="checkbox"/> N/A Corregimiento
Observaciones:			Terminado <input type="checkbox"/> En Proceso <input type="checkbox"/>
Responsable: Maria Camila Arteta	Dibujante:		Muestra <input type="checkbox"/> <input type="checkbox"/>
Aprobado por: COMITE NACIONAL DE DISEÑO	Fecha: Sept 2021	<input type="checkbox"/> Referentes <input type="checkbox"/> Línea	

12 cm

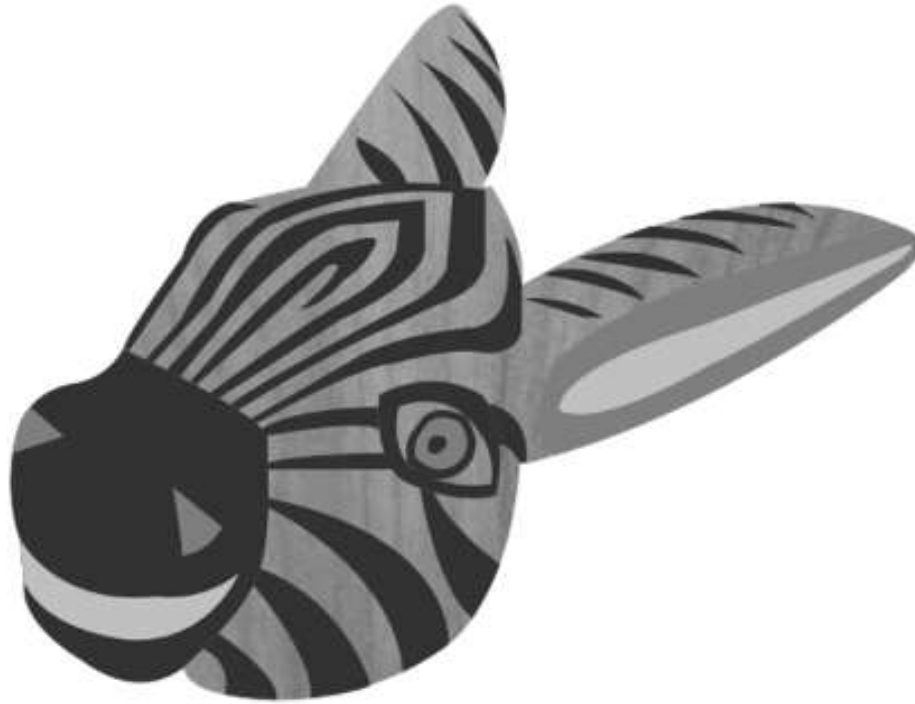

No.	Pieza	Material	Cant	Porc%
Tabla de Componentes				

Nombre de la pieza: Mascaras cebra sendero 12 cm		Referencia: ESC.	
Oficio: Trabajo en madera	Tecnica: Talla	Materia Prima: Ceiba	
Especificaciones Tecnicas:			
Color: verde oliva, vino tinto, beige, azul, amarillo	Capacidad de Producción / mes:		Dimensiones Generales
Peso (gr.):	Precio Unitario: \$28,500	Precio por Mayor	Largo: 12 cm
Artesano: Manuel Pertuz	Telefono: 312 6296530		Ancho:
Grupo o Taller: Toro Miura	Departamento: ATLANTICO	Municipio: Galapa	
Certificado Hecho a mano: <input type="checkbox"/> Si <input checked="" type="checkbox"/> No	Centro Poblado:	<input type="checkbox"/> Resguardo Caserio	<input type="checkbox"/> Localidad Vereda <input type="checkbox"/> N/A Corregimiento
Observaciones:			Terminado <input type="checkbox"/> En Proceso <input type="checkbox"/>
Responsable: Maria Camila Arteta	Dibujante:		Muestra <input type="checkbox"/> <input type="checkbox"/>
Aprobado por: COMITE NACIONAL DE DISEÑO	Fecha: Sept 2021	<input type="checkbox"/> Referentes	<input type="checkbox"/> Línea

15 cm



No.	Pieza	Material	Cant	Porc%
Tabla de Componentes				

Nombre de la pieza: Mascaras caimán sendero 15 cm		Referencia: ESC.	
Oficio: Trabajo en madera	Tecnica: Talla	Materia Prima: Ceiba	
Especificaciones Técnicas:			
Color: verde oliva, vino tinto, beige, azul, amarillo	Capacidad de Producción / mes:		Dimensiones Generales
Peso (gr.):	Precio Unitario: \$28,500	Precio por Mayor	Largo: 15 cm
Artesano: Manuel Pertuz	Telefono: 312 6296530		Ancho:
Grupo o Taller: Toro Miura	Departamento: ATLANTICO	Municipio: Galapa	
Certificado Hecho a mano: <input type="checkbox"/> Si <input checked="" type="checkbox"/> No	Centro Poblado:	<input type="checkbox"/> Resguardo Caserio	<input type="checkbox"/> Localidad Vereda <input type="checkbox"/> N/A Corregimiento
Observaciones:			Terminado <input type="checkbox"/>
Responsable: Maria Camila Arteta	Dibujante:		En Proceso <input type="checkbox"/>
Aprobado por: COMITE NACIONAL DE DISEÑO	Fecha: Sept 2021	<input type="checkbox"/> Referentes	<input type="checkbox"/> Línea Muestra <input type="checkbox"/> <input type="checkbox"/>

12 cm



No.	Pieza	Material	Cant	Porc%
Tabla de Componentes				

Nombre de la pieza: Mascaras caimán sendero 12 cm		Referencia: ESC.	
Oficio: Trabajo en madera	Tecnica: Talla	Materia Prima: Ceiba	
Especificaciones Técnicas:			
Color: verde oliva, vino tinto, beige, azul, amarillo	Capacidad de Producción / mes:		Dimensiones Generales
Peso (gr.):	Precio Unitario: \$28,500	Precio por Mayor	Largo: 12 cm
Artesano: Manuel Pertuz	Telefono: 312 6296530		Ancho:
Grupo o Taller: Toro Miura	Departamento: ATLANTICO		Alto:
Grupo o Taller: Toro Miura	Departamento: ATLANTICO		Municipio: Galapa
Certificado Hecho a mano: <input type="checkbox"/> Si <input checked="" type="checkbox"/> No	Centro Poblado:		<input type="checkbox"/> Resguardo Caserio <input type="checkbox"/> Localidad Vereda <input type="checkbox"/> N/A Corregimiento
Observaciones:			Terminado <input type="checkbox"/> En Proceso <input type="checkbox"/>
Responsable: Maria Camila Arteta		Dibujante:	
Aprobado por: COMITE NACIONAL DE DISEÑO		Fecha: Sept 2021	<input type="checkbox"/> Referentes <input type="checkbox"/> Línea Muestra <input type="checkbox"/> <input type="checkbox"/>

28 Ø cm

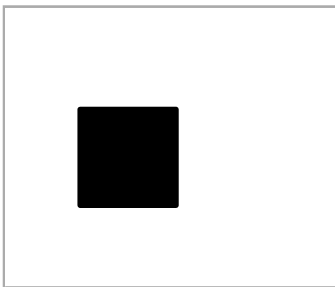

No.	Pieza	Material	Cant	Porc%
Tabla de Componentes				

Nombre de la pieza: Plato sendero salvaje cebra		Referencia: ESC.	
Oficio: Trabajo en madera		Tecnica: Talla	
Materia Prima: Cañaguate			
Especificaciones Tecnicas:			
Color: negro	Capacidad de Producción / mes:		Dimensiones Generales
Peso (gr.):	Precio Unitario: \$30,000	Precio por Mayor	Largo:
Artesano: Edgardo Pertuz	Telefono: 3218891886		Ancho:
Grupo o Taller: Taya	Departamento: ATLANTICO		Alto: 2,5 cm
Municipio: Galapa	Centro Poblado:		Diametro: 28 cm
Certificado Hecho a mano: <input type="checkbox"/> Si <input checked="" type="checkbox"/> No	<input type="checkbox"/> Resguardo Caserio <input type="checkbox"/> Localidad Vereda <input type="checkbox"/> N/A Corregimiento		
Observaciones:			Terminado <input type="checkbox"/>
Responsable: Maria Camila Arteta			En Proceso <input type="checkbox"/>
Aprobado por: COMITE NACIONAL DE DISEÑO		Dibujante:	<input type="checkbox"/> Referentes <input type="checkbox"/> Línea
Fecha: Sept 2021		Muestra <input type="checkbox"/>	

28 Ø cm

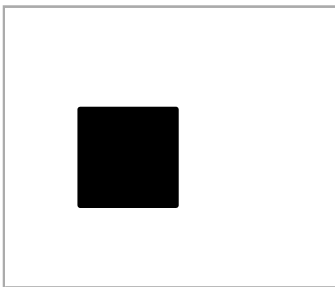

No.	Pieza	Material	Cant	Porc%
Tabla de Componentes				

Nombre de la pieza: Plato sendero salvaje jaguar		Referencia: ESC.	
Oficio: Trabajo en madera	Tecnica: Talla	Materia Prima: Cañaguate	
Especificaciones Técnicas:			
Color: negro	Capacidad de Producción / mes:		Dimensiones Generales
Peso (gr.):	Precio Unitario: \$30,000	Precio por Mayor	Largo: Ancho: Alto: Diametro:
Artesano: Edgardo Pertuz	Telefono: 3218891886		2,5 cm 28 cm
Grupo o Taller: Taya	Departamento: ATLANTICO		Municipio: Galapa
Certificado Hecho a mano: <input type="checkbox"/> Si <input checked="" type="checkbox"/> No	Centro Poblado: <input type="checkbox"/> Resguardo Caserio <input type="checkbox"/> Localidad Vereda <input type="checkbox"/> N/A Corregimiento		
Observaciones:			Terminado <input type="checkbox"/> En Proceso <input type="checkbox"/>
Responsable: Maria Camila Arteta		Dibujante:	
Aprobado por: COMITE NACIONAL DE DISEÑO		Fecha: Sept 2021	<input type="checkbox"/> Referentes <input type="checkbox"/> Línea Muestra <input type="checkbox"/> <input type="checkbox"/>

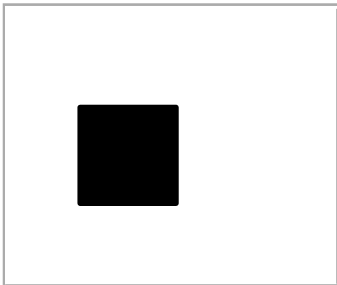
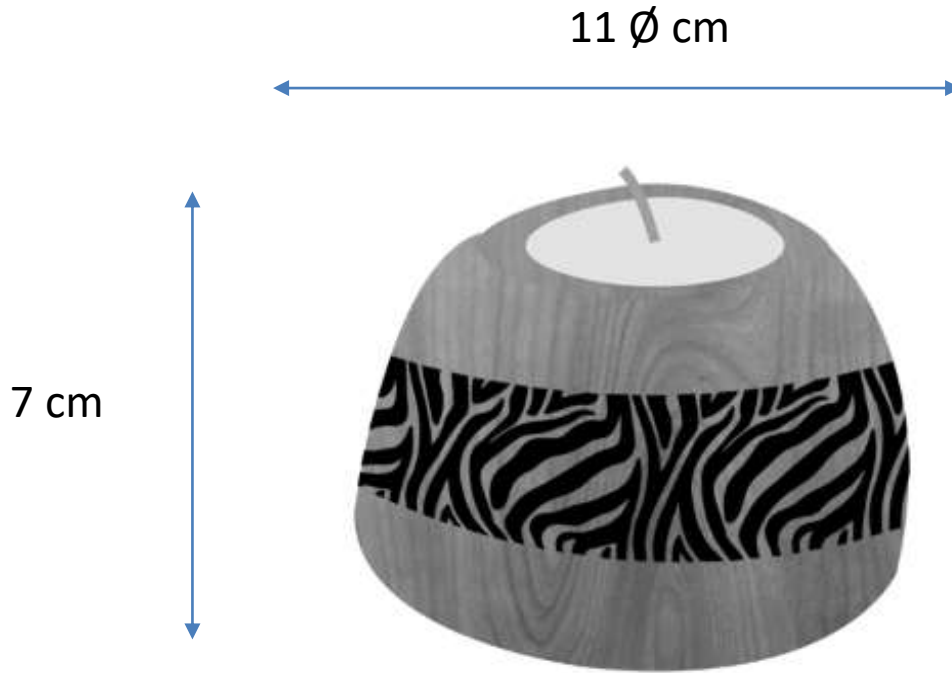

No.	Pieza	Material	Cant	Porc%
Tabla de Componentes				

Nombre de la pieza: Portavelas sendero salvaje cebra Mediano		Referencia: ESC.	
Oficio: Trabajo en madera	Tecnica: Talla	Materia Prima: Cañaguatè	
Especificaciones Tecnicas:			
Color: negro	Capacidad de Producci3n / mes:		Dimensiones Generales
Peso (gr.):	Precio Unitario: \$30,000	Precio por Mayor	Largo: Ancho: Alto: Diametro:
Artesano: Edgardo Pertuz	Telefono: 3218891886		7 cm 11 cm
Grupo o Taller: Taya	Departamento: ATLANTICO		Municipio: Galapa
Certificado Hecho a mano: <input type="checkbox"/> Si <input checked="" type="checkbox"/> No	Centro Poblado: <input type="checkbox"/> Resguardo Caserío <input type="checkbox"/> Localidad Vereda <input type="checkbox"/> N/A Corregimiento		
Observaciones:			Terminado <input type="checkbox"/> En Proceso <input type="checkbox"/>
Responsable: Maria Camila Arteta		Dibujante:	
Aprobado por: COMITE NACIONAL DE DISEÑO		Fecha: Sept 2021	<input type="checkbox"/> Referentes <input type="checkbox"/> Línea Muestra <input type="checkbox"/> <input type="checkbox"/>

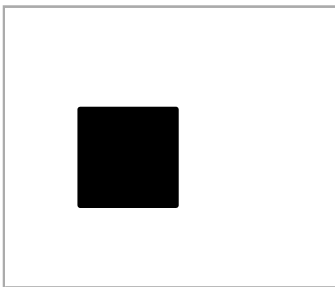

No.	Pieza	Material	Cant	Porc%
Tabla de Componentes				

Nombre de la pieza: Portavelas sendero salvaje cebrá pequeño		Referencia: ESC.	
Oficio: Trabajo en madera	Técnica: Talla	Materia Prima: Cañaguaté	
Especificaciones Técnicas:			
Color: negro	Capacidad de Producción / mes:		Dimensiones Generales
Peso (gr.):	Precio Unitario: \$30,000	Precio por Mayor	Largo: Ancho: Alto: Diametro:
Artesano: Edgardo Pertuz	Telefono: 3218891886		5 cm 7 cm
Grupo o Taller: Taya	Departamento: ATLANTICO		Municipio: Galapa
Certificado Hecho a mano: <input type="checkbox"/> Si <input checked="" type="checkbox"/> No	Centro Poblado: <input type="checkbox"/> Resguardo Caserio <input type="checkbox"/> Localidad Vereda <input type="checkbox"/> N/A Corregimiento		
Observaciones:			Terminado <input type="checkbox"/> En Proceso <input type="checkbox"/>
Responsable: Maria Camila Arteta		Dibujante:	
Aprobado por: COMITE NACIONAL DE DISEÑO		Fecha: Sept 2021	<input type="checkbox"/> Referentes <input type="checkbox"/> Línea Muestra <input type="checkbox"/> <input type="checkbox"/>

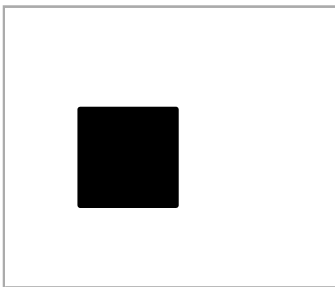
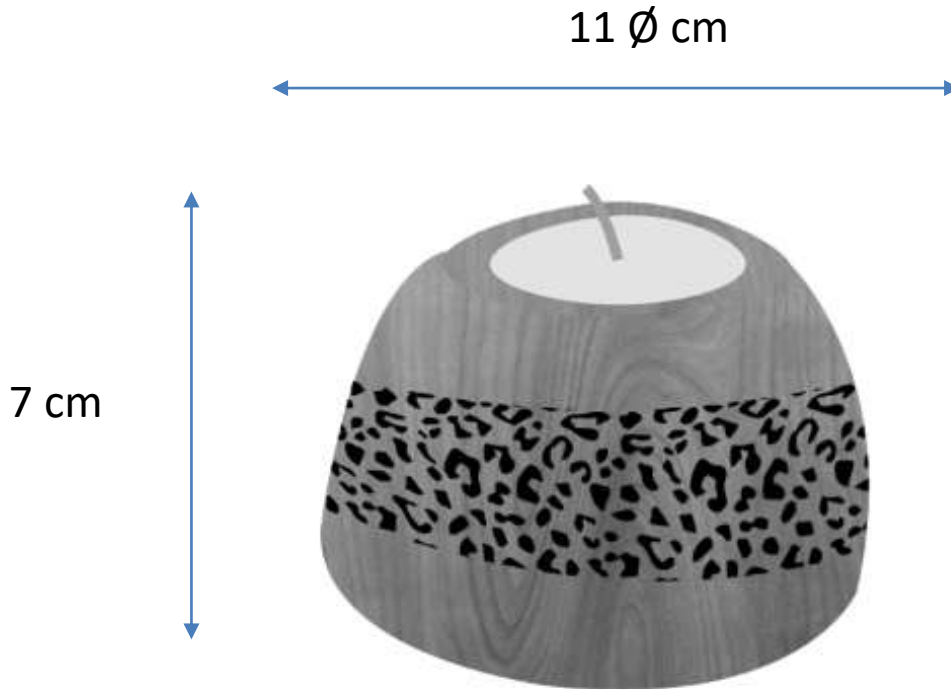

No.	Pieza	Material	Cant	Porc%
Tabla de Componentes				

Nombre de la pieza: Portavelas sendero salvaje jaguar Mediano		Referencia: ESC.	
Oficio: Trabajo en madera	Tecnica: Talla	Materia Prima: Cañaguatè	
Especificaciones Tecnicas:			
Color: negro	Capacidad de Producción / mes:		Dimensiones Generales
Peso (gr.):	Precio Unitario: \$30,000	Precio por Mayor	Largo:
Artesano: Edgardo Pertuz	Telefono: 3218891886		Ancho:
Grupo o Taller: Taya	Departamento: ATLANTICO	Municipio: Galapa	
Certificado Hecho a mano: <input type="checkbox"/> Si <input checked="" type="checkbox"/> No	Centro Poblado:	<input type="checkbox"/> Resguardo Caserío	<input type="checkbox"/> Localidad Vereda <input type="checkbox"/> N/A Corregimiento
Observaciones:			Terminado <input type="checkbox"/> En Proceso <input type="checkbox"/>
Responsable: Maria Camila Arteta		Dibujante:	
Aprobado por: COMITE NACIONAL DE DISEÑO		Fecha: Sept 2021	<input type="checkbox"/> Referentes <input type="checkbox"/> Línea Muestra <input type="checkbox"/> <input type="checkbox"/>

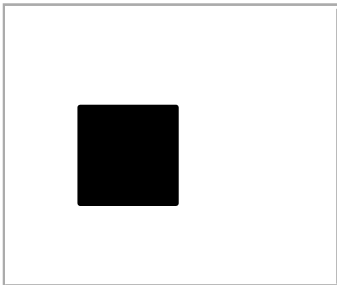
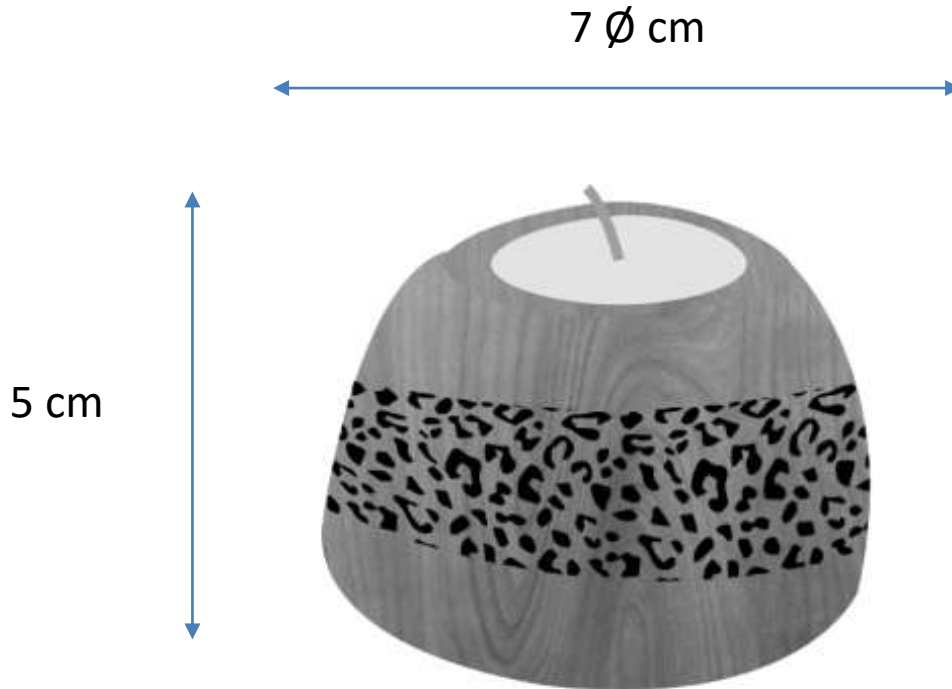

No.	Pieza	Material	Cant	Porc%
Tabla de Componentes				

Nombre de la pieza: Portavelas sendero salvaje jaguar pequeño		Referencia: ESC.	
Oficio: Trabajo en madera	Tecnica: Talla	Materia Prima: Cañaguatè	
Especificaciones Tecnicas:			
Color: negro	Capacidad de Producción / mes:		Dimensiones Generales
Peso (gr.):	Precio Unitario: \$30,000	Precio por Mayor	Largo:
Artesano: Edgardo Pertuz	Telefono: 3218891886		Ancho:
Grupo o Taller: Taya	Departamento: ATLANTICO	Municipio: Galapa	
Certificado Hecho a mano: <input type="checkbox"/> Si <input checked="" type="checkbox"/> No	Centro Poblado:	<input type="checkbox"/> Resguardo Caserío	<input type="checkbox"/> Localidad Vereda <input type="checkbox"/> N/A Corregimiento
Observaciones:			Terminado <input type="checkbox"/>
Responsable: Maria Camila Arteta	Dibujante:		En Proceso <input type="checkbox"/>
Aprobado por: COMITE NACIONAL DE DISEÑO	Fecha: Sept 2021	<input type="checkbox"/> Referentes	<input type="checkbox"/> Línea Muestra <input type="checkbox"/>

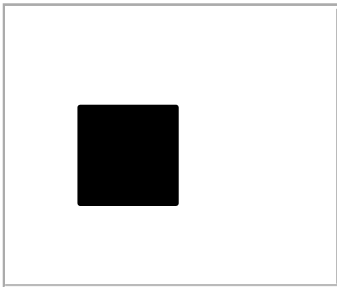
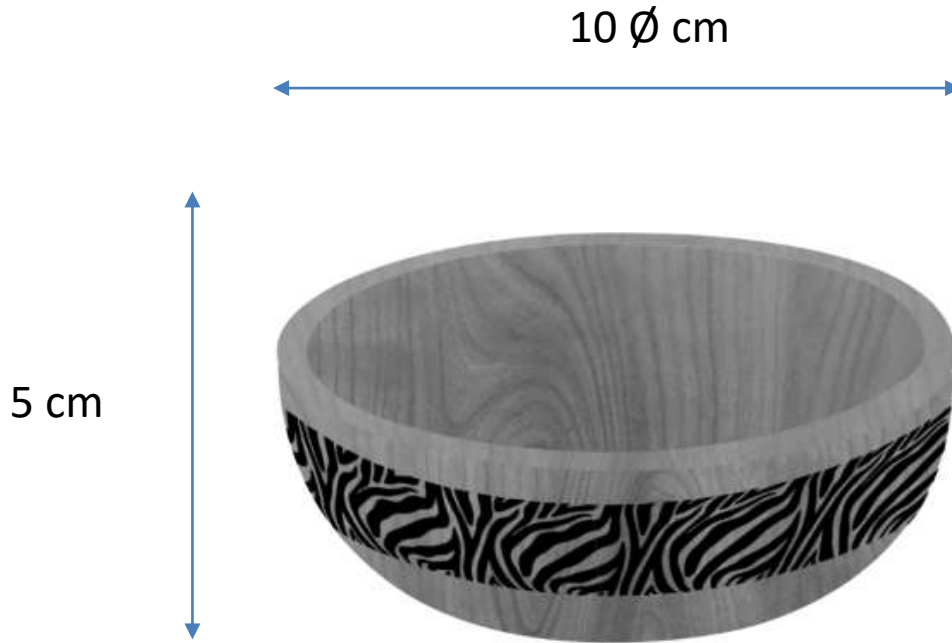

No.	Pieza	Material	Cant	Porc%
Tabla de Componentes				

Nombre de la pieza: Bowl salsero sendero salvaje cebra		Referencia: ESC.	
Oficio: Trabajo en madera		Tecnica: Talla	
Materia Prima: Cañaguate			
Especificaciones Tecnicas:			
Color: negro	Capacidad de Producción / mes:		Dimensiones Generales
Peso (gr.):	Precio Unitario: \$28,000	Precio por Mayor	Largo:
Artesano: Edgardo Pertuz	Telefono: 3218891886		Ancho:
Grupo o Taller: Taya	Departamento: ATLANTICO		Alto: 5 cm
Municipio: Galapa	Centro Poblado:		Diametro: 10 cm
Certificado Hecho a mano: <input type="checkbox"/> Si <input checked="" type="checkbox"/> No	<input type="checkbox"/> Resguardo Caserio <input type="checkbox"/> Localidad Vereda <input type="checkbox"/> N/A Corregimiento		
Observaciones:			Terminado <input type="checkbox"/>
Responsable: Maria Camila Arteta		Dibujante:	
Aprobado por: COMITE NACIONAL DE DISEÑO		Fecha: Sept 2021	<input type="checkbox"/> Referentes <input type="checkbox"/> Línea Muestra <input type="checkbox"/> <input type="checkbox"/> En Proceso

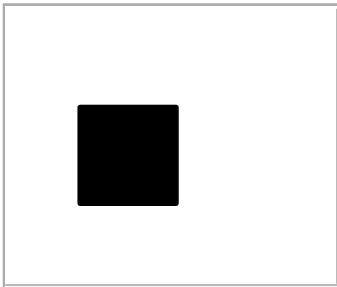
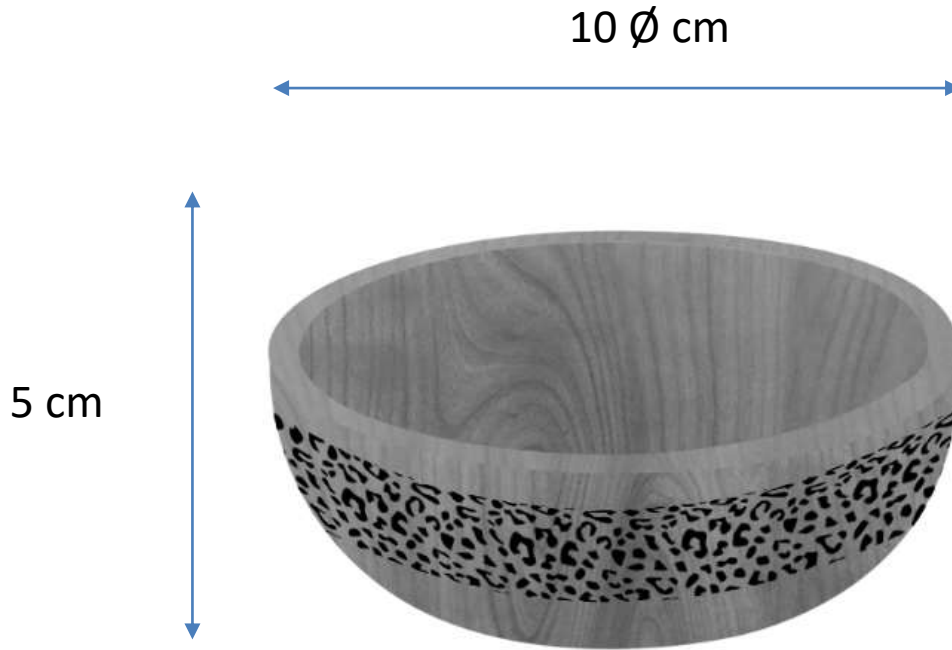

No.	Pieza	Material	Cant	Porc%
Tabla de Componentes				

Nombre de la pieza: Bowl salsero sendero salvaje jaguar		Referencia: ESC.		
Oficio: Trabajo en madera		Tecnica: Talla		
Especificaciones Tecnicas:		Materia Prima: Cañaguatè		
Color: negro	Capacidad de Producción / mes:		Dimensiones Generales	
Peso (gr.):	Precio Unitario: \$28,000	Precio por Mayor	Largo:	Ancho:
Artisano: Edgardo Pertuz	Telefono: 3218891886			Alto: 5 cm
Grupo o Taller: Taya	Departamento: ATLANTICO		Municipio: Galapa	
Certificado Hecho a mano: <input type="checkbox"/> Si <input checked="" type="checkbox"/> No	Centro Poblado:		<input type="checkbox"/> Resguardo Caserío	<input type="checkbox"/> Localidad Vereda
Observaciones:		<input type="checkbox"/> N/A Corregimiento		
Responsable: Maria Camila Arteta		Dibujante:		Terminado <input type="checkbox"/> En Proceso <input type="checkbox"/>
Aprobado por: COMITE NACIONAL DE DISEÑO		Fecha: Sept 2021	<input type="checkbox"/> Referentes <input type="checkbox"/> Línea	

42 cm

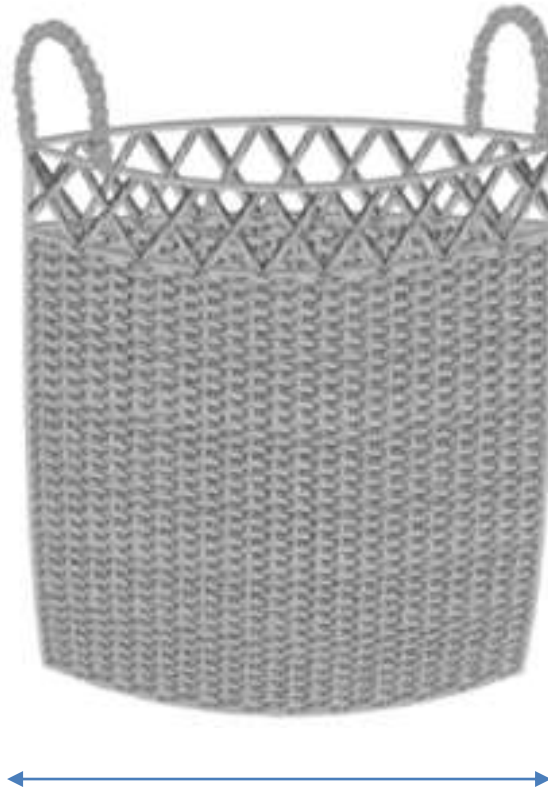

39Ø cm

No.	Pieza	Material	Cant	Porc%
Tabla de Componentes				

Nombre de la pieza: Cestas redondas sendero enea grande		Referencia: ESC.	
Oficio: Cestería	Técnica: Entorchado	Materia Prima: Enea	
Especificaciones Técnicas:			
Color: Natural	Capacidad de Producción / mes:		Dimensiones Generales
Peso (gr.):	Precio Unitario: \$76,000	Precio por Mayor	Largo:
Artesano: Gloria Martinez	Telefono: 3113436284		Ancho:
Grupo o Taller: La Bendición	Departamento: ATLANTICO	Municipio: LURUACO	
Certificado Hecho a mano: <input type="checkbox"/> Si <input checked="" type="checkbox"/> No	Centro Poblado:	<input type="checkbox"/> Resguardo Caserio	<input type="checkbox"/> Localidad Vereda <input type="checkbox"/> N/A Corregimiento
Observaciones:			Terminado <input type="checkbox"/> En Proceso <input type="checkbox"/>
Responsable: Maria Camila Arteta	Dibujante:		<input type="checkbox"/> Referentes <input type="checkbox"/> Línea Muestra <input type="checkbox"/> <input type="checkbox"/>
Aprobado por: COMITE NACIONAL DE DISEÑO	Fecha: Sept 2021		

39 cm

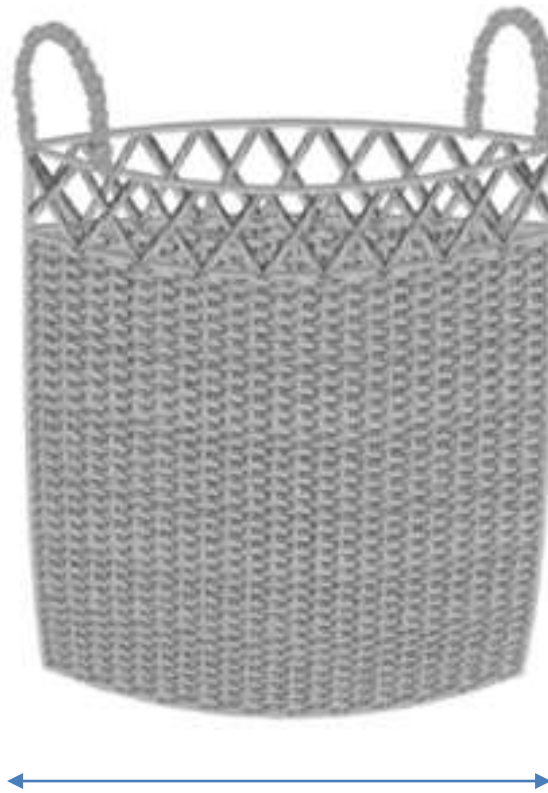

35Ø cm

No.	Pieza	Material	Cant	Porc%
Tabla de Componentes				

Nombre de la pieza: Cestas redondas sendero enea mediano		Referencia: ESC.	
Oficio: Cestería	Tecnica: Entorchado	Materia Prima: Enea	
Especificaciones Técnicas:			
Color: Natural	Capacidad de Producción / mes:		Dimensiones Generales
Peso (gr.):	Precio Unitario: \$67,000	Precio por Mayor	Largo:
Artesano: Gloria Martinez	Telefono: 3113436284		Ancho:
Grupo o Taller: La Bendición	Departamento: ATLANTICO	Municipio: LURUACO	
Certificado Hecho a mano: <input type="checkbox"/> Si <input checked="" type="checkbox"/> No	Centro Poblado:	<input type="checkbox"/> Resguardo Caserio	<input type="checkbox"/> Localidad Vereda <input type="checkbox"/> N/A Corregimiento
Observaciones:			Terminado <input type="checkbox"/> En Proceso <input type="checkbox"/>
Responsable: Maria Camila Arteta	Dibujante:		<input type="checkbox"/> Referentes <input type="checkbox"/> Línea
Aprobado por: COMITE NACIONAL DE DISEÑO	Fecha: Sept 2021	Muestra <input type="checkbox"/> <input type="checkbox"/>	

35 cm

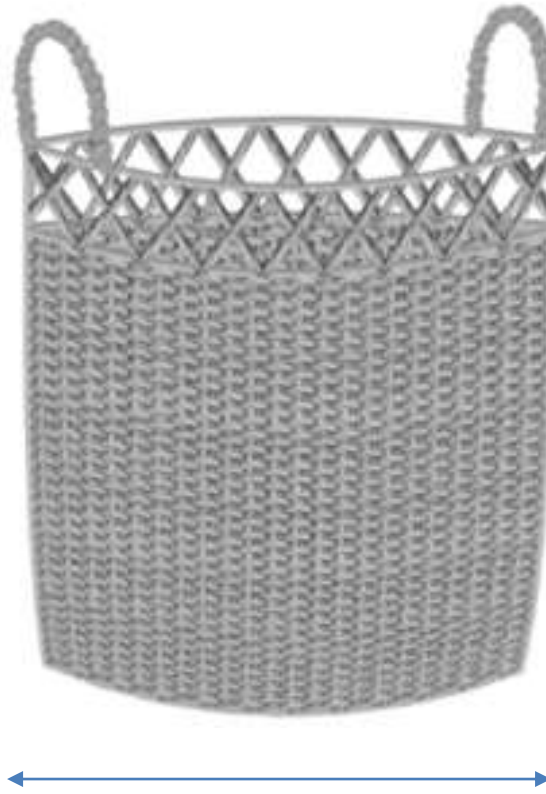

29 Ø cm

No.	Pieza	Material	Cant	Porc%
Tabla de Componentes				

Nombre de la pieza: Cestas redondas sendero enea pequeño		Referencia: ESC.	
Oficio: Cestería	Técnica: Entorchado	Materia Prima: Enea	
Especificaciones Técnicas:			
Color: Natural	Capacidad de Producción / mes:		Dimensiones Generales
Peso (gr.):	Precio Unitario: \$57,000	Precio por Mayor	Largo:
Artesano: Gloria Martinez	Telefono: 3113436284		Ancho:
Grupo o Taller: La Bendición	Departamento: ATLANTICO	Municipio: LURUACO	
Certificado Hecho a mano: <input type="checkbox"/> Si <input checked="" type="checkbox"/> No	Centro Poblado:	<input type="checkbox"/> Resguardo Caserio	<input type="checkbox"/> Localidad Vereda <input type="checkbox"/> N/A Corregimiento
Observaciones:			Terminado <input type="checkbox"/> En Proceso <input type="checkbox"/>
Responsable: Maria Camila Arteta	Dibujante:		<input type="checkbox"/> Referentes <input type="checkbox"/> Línea Muestra <input type="checkbox"/> <input type="checkbox"/>
Aprobado por: COMITE NACIONAL DE DISEÑO	Fecha: Sept 2021		

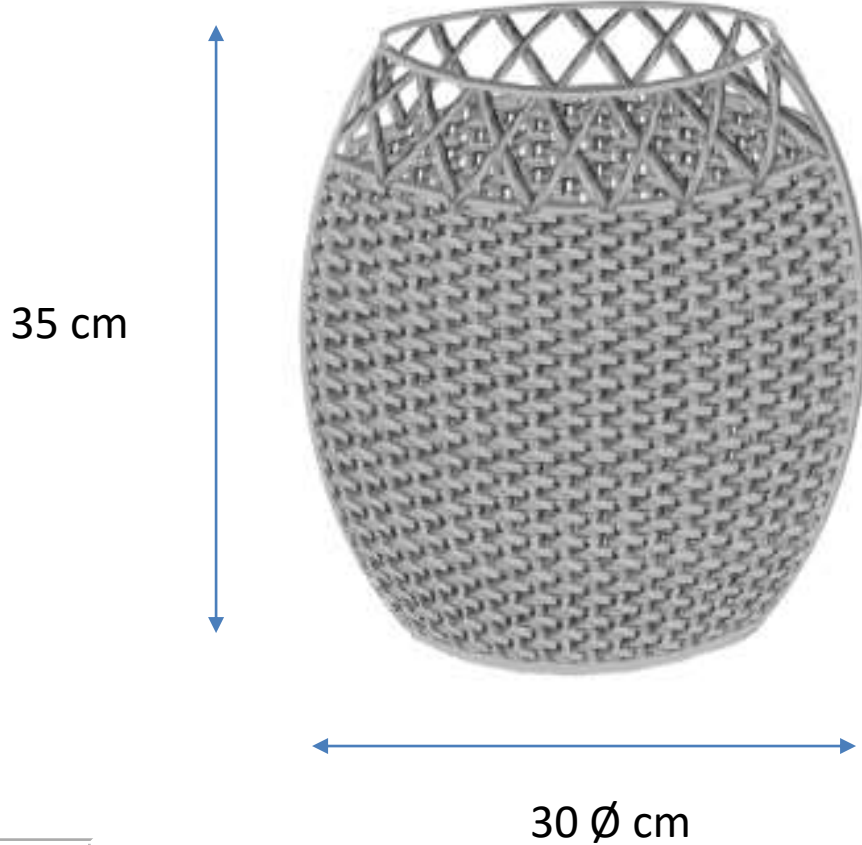

35 cm

30 Ø cm

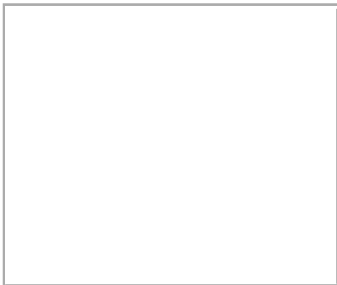

No.	Pieza	Material	Cant	Porc%
Tabla de Componentes				

Nombre de la pieza: Cestas globo sendero enea larga		Referencia: ESC.	
Oficio: Cestería	Tecnica: Entorchado	Materia Prima: Enea	
Especificaciones Técnicas:			
Color: Natural	Capacidad de Producción / mes:		Dimensiones Generales
Peso (gr.):	Precio Unitario: \$68,500	Precio por Mayor	Largo:
Artisano: Gloria Martinez	Telefono: 3113436284		Ancho:
Grupo o Taller: La Bendición	Departamento: ATLANTICO	Municipio: LURUACO	
Certificado Hecho a mano: <input type="checkbox"/> Si <input checked="" type="checkbox"/> No	Centro Poblado:	<input type="checkbox"/> Resguardo Caserio	<input type="checkbox"/> Localidad Vereda <input type="checkbox"/> N/A Corregimiento
Observaciones:			Terminado <input type="checkbox"/> En Proceso <input type="checkbox"/>
Responsable: Maria Camila Arteta		Dibujante:	
Aprobado por: COMITE NACIONAL DE DISEÑO		Fecha: Sept 2021	<input type="checkbox"/> Referentes <input type="checkbox"/> Línea Muestra <input type="checkbox"/> <input type="checkbox"/>

35 cm

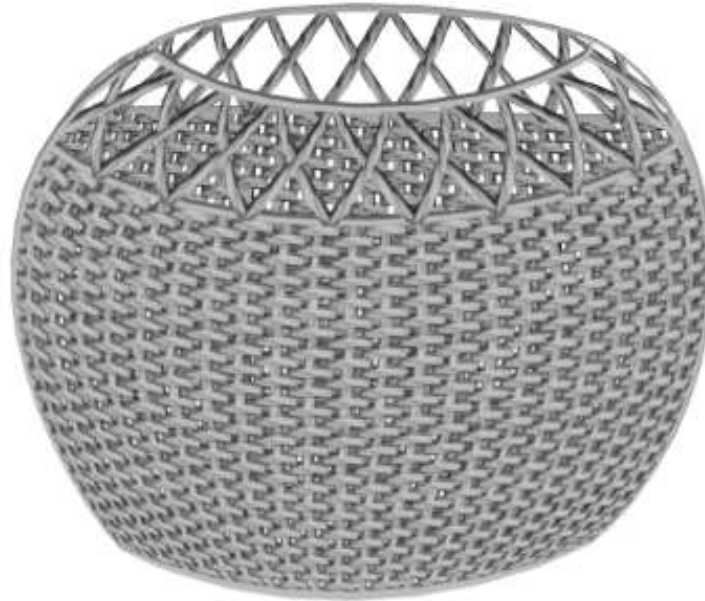

40 Ø cm

No.	Pieza	Material	Cant	Porc%
Tabla de Componentes				

Nombre de la pieza: Cestas globo sendero enea ancha		Referencia: ESC.	
Oficio: Cestería	Tecnica: Entorchado	Materia Prima: Enea	
Especificaciones Técnicas:			
Color: Natural	Capacidad de Producción / mes:		Dimensiones Generales
Peso (gr.):	Precio Unitario: \$78.500	Precio por Mayor	Largo:
Artesano: Gloria Martinez	Telefono: 3113436284		Ancho:
Grupo o Taller: La Bendición	Departamento: ATLANTICO	Municipio: LURUACO	
Certificado Hecho a mano: <input type="checkbox"/> Si <input checked="" type="checkbox"/> No	Centro Poblado:	<input type="checkbox"/> Resguardo Caserio	<input type="checkbox"/> Localidad Vereda <input type="checkbox"/> N/A Corregimiento
Observaciones:			Terminado <input type="checkbox"/> En Proceso <input type="checkbox"/>
Responsable: Maria Camila Arteta	Dibujante:		<input type="checkbox"/> Referentes <input type="checkbox"/> Línea
Aprobado por: COMITE NACIONAL DE DISEÑO	Fecha: Sept 2021	Muestra <input type="checkbox"/> <input type="checkbox"/>	

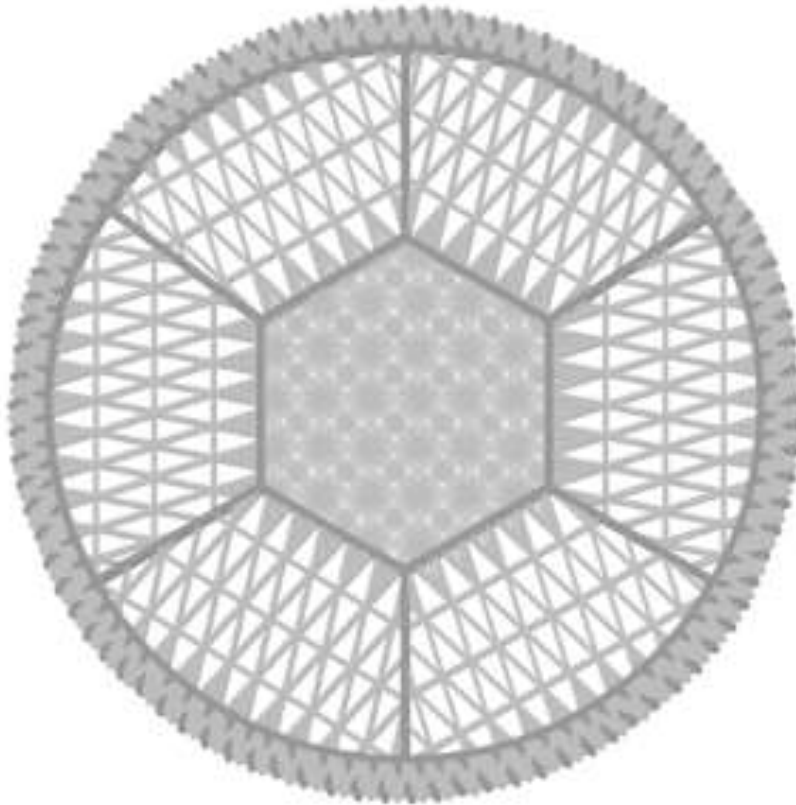

38 Ø cm



No.	Pieza	Material	Cant	Porc%
Tabla de Componentes				

Nombre de la pieza: Individual Senderos trenza iraca		Referencia: ESC.		
Oficio: Tejeduría		Tecnica: Tejido sobre estructura		
Especificaciones Tecnicas:		Materia Prima: Iraca		
Color: Natural	Capacidad de Producción / mes: 5 juegos x 6 unid		Dimensiones Generales	
Peso (gr.):	Precio Unitario: \$25,000	Precio por Mayor	Largo:	Ancho:
Artesano: Erica Barraza	Telefono: 3104449975		Alto:	Diametro: 38 cm
Grupo o Taller: Acire		Departamento: ATLANTICO		Municipio: USIACURI
Certificado Hecho a mano: <input type="checkbox"/> Si <input checked="" type="checkbox"/> No		Centro Poblado: <input type="checkbox"/> Resguardo Caserio <input type="checkbox"/> Localidad Vereda <input type="checkbox"/> N/A Corregimiento		
Observaciones:				Terminado <input type="checkbox"/> En Proceso <input type="checkbox"/>
Responsable: Maria Camila Arteta		Dibujante:		
Aprobado por: COMITE NACIONAL DE DISEÑO		Fecha: Sept 2021	<input type="checkbox"/> Referentes	<input type="checkbox"/> Línea
				Muestra <input type="checkbox"/> <input type="checkbox"/>

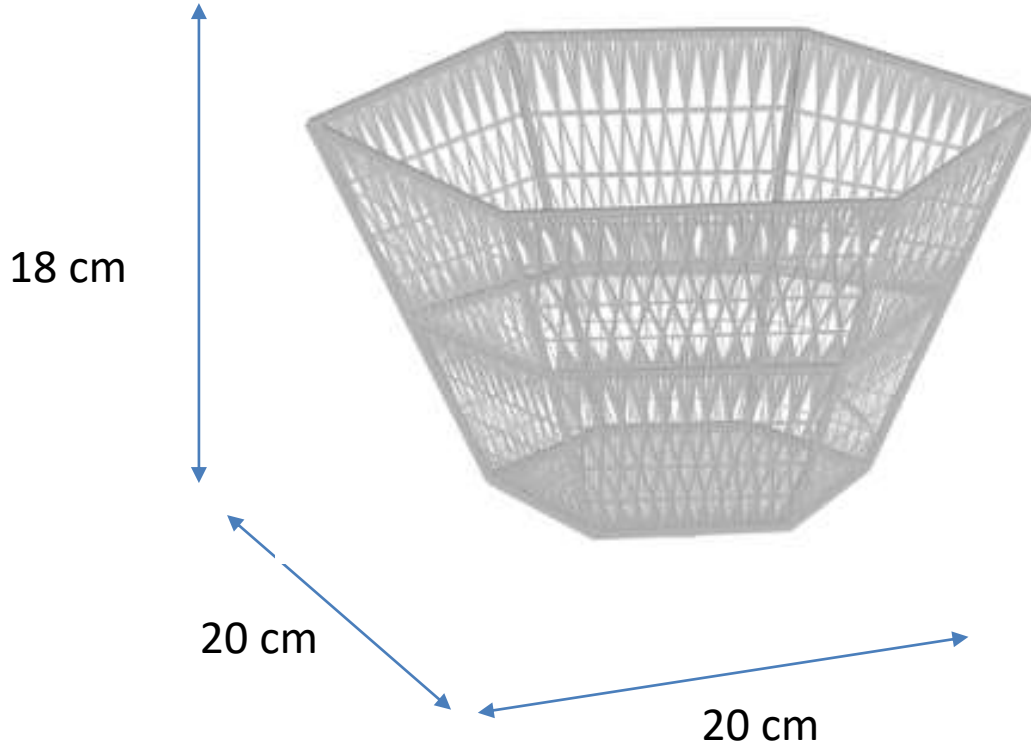

No.	Pieza	Material	Cant	Porc%
Tabla de Componentes				

Nombre de la pieza: Canasto hexágono senderos iraca		Referencia: ESC.	
Oficio: Tejeduría	Técnica: Tejido sobre estructura	Materia Prima: Iraca	
Especificaciones Técnicas:			
Color: Natural	Capacidad de Producción / mes:		Dimensiones Generales
Peso (gr.):	Precio Unitario: \$60,000	Precio por Mayor	Largo: 20 cm
Artesano: Erica Barraza	Telefono: 3104449975		Ancho: 20 cm
Grupo o Taller: Acire	Departamento: ATLANTICO	Municipio: USIACURI	
Certificado Hecho a mano: <input type="checkbox"/> Si <input checked="" type="checkbox"/> No	Centro Poblado:	<input type="checkbox"/> Resguardo Caserio	<input type="checkbox"/> Localidad Vereda <input type="checkbox"/> N/A Corregimiento
Observaciones:			Terminado <input type="checkbox"/> En Proceso <input type="checkbox"/>
Responsable: Maria Camila Arteta		Dibujante:	
Aprobado por: COMITE NACIONAL DE DISEÑO		Fecha: Sept 2021	<input type="checkbox"/> Referentes <input type="checkbox"/> Línea Muestra <input type="checkbox"/> <input type="checkbox"/>

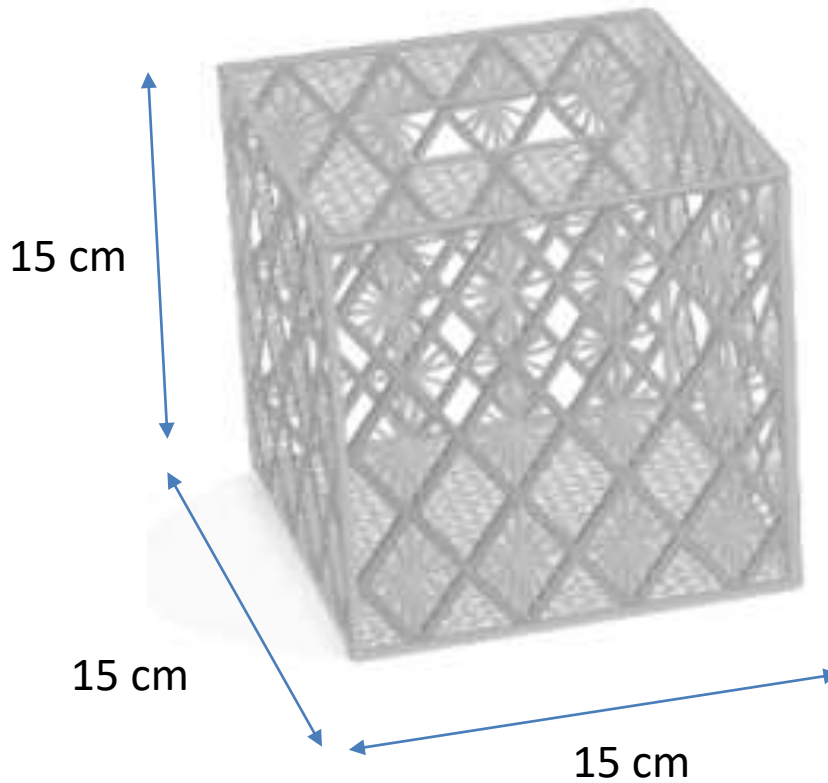

No.	Pieza	Material	Cant	Porc%
Tabla de Componentes				

Nombre de la pieza: Portakleenex cuadrado sendero iraca		Referencia: ESC.	
Oficio: Tejeduría	Tecnica: Tejido sobre estructura	Materia Prima: Iraca	
Especificaciones Tecnicas:			
Color: Natural	Capacidad de Producción / mes:		Dimensiones Generales
Peso (gr.):	Precio Unitario: \$45,000	Precio por Mayor	Largo: 15 cm
Artesano: Luz Marina Hernandez	Telefono: 3005752139		Ancho: 15 cm
Grupo o Taller: Maluz	Departamento: ATLANTICO	Municipio: USIACURI	
Certificado Hecho a mano: <input type="checkbox"/> Si <input checked="" type="checkbox"/> No	Centro Poblado:	<input type="checkbox"/> Resguardo Caserio	<input type="checkbox"/> Localidad Vereda <input type="checkbox"/> N/A Corregimiento
Observaciones:			Terminado <input type="checkbox"/> En Proceso <input type="checkbox"/>
Responsable: Maria Camila Arteta		Dibujante:	
Aprobado por: COMITE NACIONAL DE DISEÑO		Fecha: Sept 2021	<input type="checkbox"/> Referentes <input type="checkbox"/> Línea Muestra <input type="checkbox"/> <input type="checkbox"/>

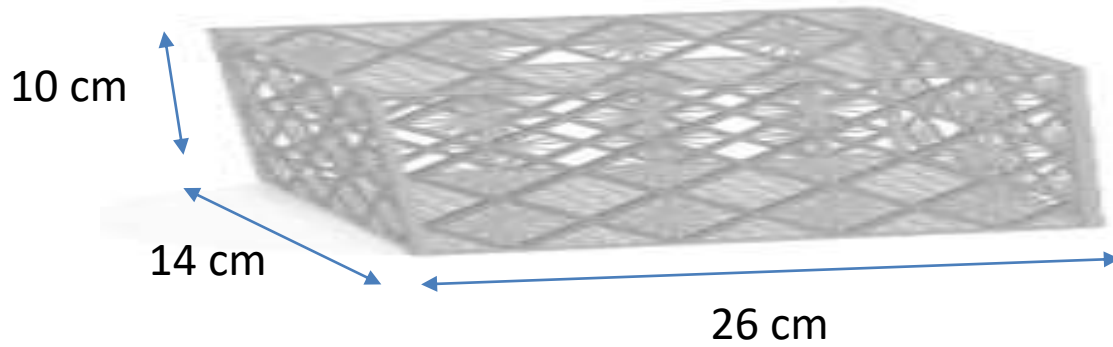

No.	Pieza	Material	Cant	Porc%
Tabla de Componentes				

Nombre de la pieza: Portakleenex rectangular sendero iraca		Referencia: ESC.		
Oficio: Tejeduría	Tecnica: Tejido sobre estructura	Materia Prima: Iraca		
Especificaciones Tecnicas:				
Color: Natural	Capacidad de Producción / mes:		Dimensiones Generales	
Peso (gr.):	Precio Unitario: \$35,000	Precio por Mayor	Largo: 26 cm	Ancho: 14 cm
Artesano: Luz Marina Hernandez	Telefono: 3005752139		Alto: 10 cm	Diametro:
Grupo o Taller: Maluz	Departamento: ATLANTICO		Municipio: USIACURI	
Certificado Hecho a mano: <input type="checkbox"/> Si <input checked="" type="checkbox"/> No	Centro Poblado:		<input type="checkbox"/> Resguardo Caserio	<input type="checkbox"/> Localidad Vereda <input type="checkbox"/> N/A Corregimiento
Observaciones:				Terminado <input type="checkbox"/>
Responsable: Maria Camila Arteta		Dibujante:		En Proceso <input type="checkbox"/>
Aprobado por: COMITE NACIONAL DE DISEÑO		Fecha: Sept 2021	<input type="checkbox"/> Referentes	<input type="checkbox"/> Línea
				Muestra <input type="checkbox"/> <input type="checkbox"/>

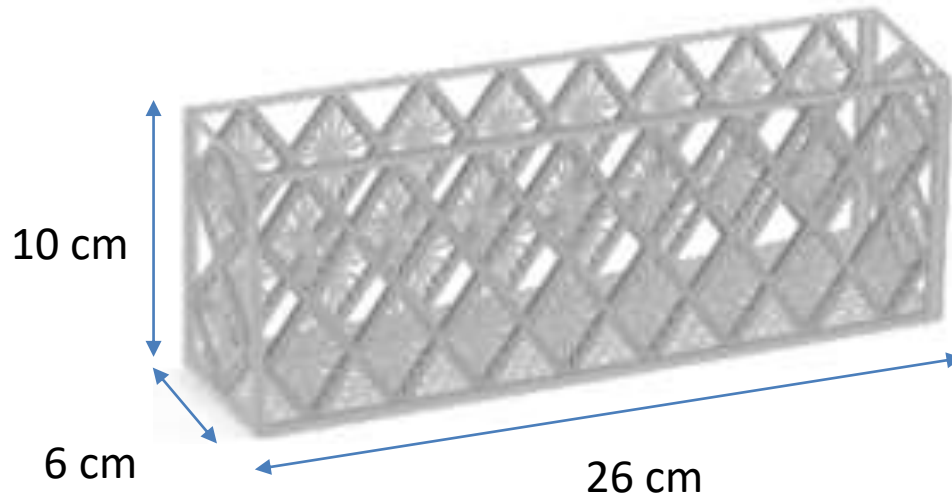

No.	Pieza	Material	Cant	Porc%
Tabla de Componentes				

Nombre de la pieza: Toallero sendero iraca		Referencia: ESC.					
Oficio: Tejeduría	Tecnica: Tejido sobre estructura	Materia Prima: Iraca					
Especificaciones Tecnicas:							
Color: Natural	Capacidad de Producción / mes:		Dimensiones Generales				
Peso (gr.):	Precio Unitario: \$30,000	Precio por Mayor	<table border="1" style="width: 100%; border-collapse: collapse;"> <tr> <td>Largo: 26 cm</td> <td>Ancho: 6 cm</td> <td>Alto: 10 cm</td> <td>Diametro:</td> </tr> </table>	Largo: 26 cm	Ancho: 6 cm	Alto: 10 cm	Diametro:
Largo: 26 cm	Ancho: 6 cm	Alto: 10 cm	Diametro:				
Artesano: Luz Marina Hernandez		Telefono: 3005752139					
Grupo o Taller: Maluz	Departamento: ATLANTICO		Municipio: USIACURI				
Certificado Hecho a mano: <input type="checkbox"/> Si <input checked="" type="checkbox"/> No	Centro Poblado: <input type="checkbox"/> Resguardo Caserio <input type="checkbox"/> Localidad Vereda <input type="checkbox"/> N/A Corregimiento						
Observaciones:			Terminado <input type="checkbox"/>				
Responsable: Maria Camila Arteta		Dibujante:					
Aprobado por: COMITE NACIONAL DE DISEÑO		Fecha: Sept 2021	<input type="checkbox"/> Referentes <input type="checkbox"/> Línea Muestra <input type="checkbox"/> <input type="checkbox"/> En Proceso				

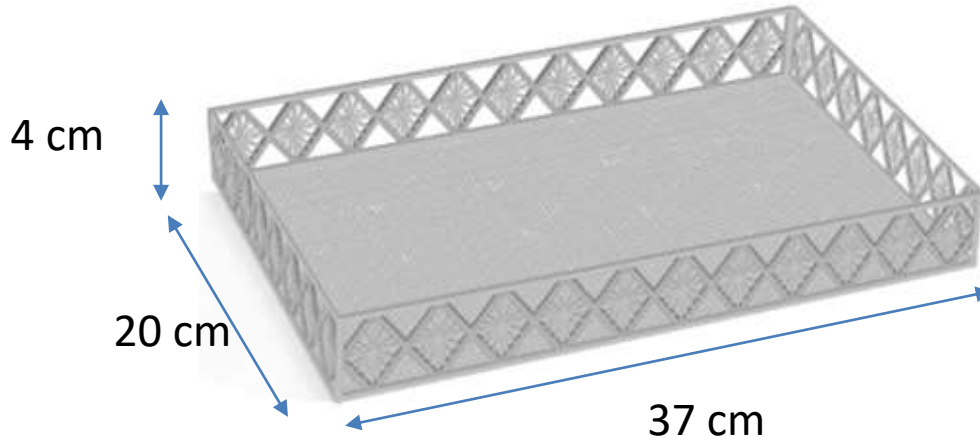

No.	Pieza	Material	Cant	Porc%
Tabla de Componentes				

Nombre de la pieza: Bandeja sendero iraca		Referencia: ESC.					
Oficio: Tejeduría	Tecnica: Tejido sobre estructura	Materia Prima: Iraca					
Especificaciones Tecnicas:							
Color: Natural	Capacidad de Producción / mes:		Dimensiones Generales				
Peso (gr.):	Precio Unitario: \$65,000	Precio por Mayor	<table border="1"> <tr> <td>Largo: 37 cm</td> <td>Ancho: 20 cm</td> <td>Alto: 4 cm</td> <td>Diametro:</td> </tr> </table>	Largo: 37 cm	Ancho: 20 cm	Alto: 4 cm	Diametro:
Largo: 37 cm	Ancho: 20 cm	Alto: 4 cm	Diametro:				
Artesano: Luz Marina Hernandez		Telefono: 3005752139					
Grupo o Taller: Maluz	Departamento: ATLANTICO		Municipio: USIACURI				
Certificado Hecho a mano: <input type="checkbox"/> Si <input checked="" type="checkbox"/> No	Centro Poblado: <input type="checkbox"/> Resguardo Caserio <input type="checkbox"/> Localidad Vereda <input type="checkbox"/> N/A Corregimiento						
Observaciones:			Terminado <input type="checkbox"/> En Proceso <input type="checkbox"/>				
Responsable: Maria Camila Arteta		Dibujante:					
Aprobado por: COMITE NACIONAL DE DISEÑO		Fecha: Sept 2021	<input type="checkbox"/> Referentes <input type="checkbox"/> Línea Muestra <input type="checkbox"/> <input type="checkbox"/>				

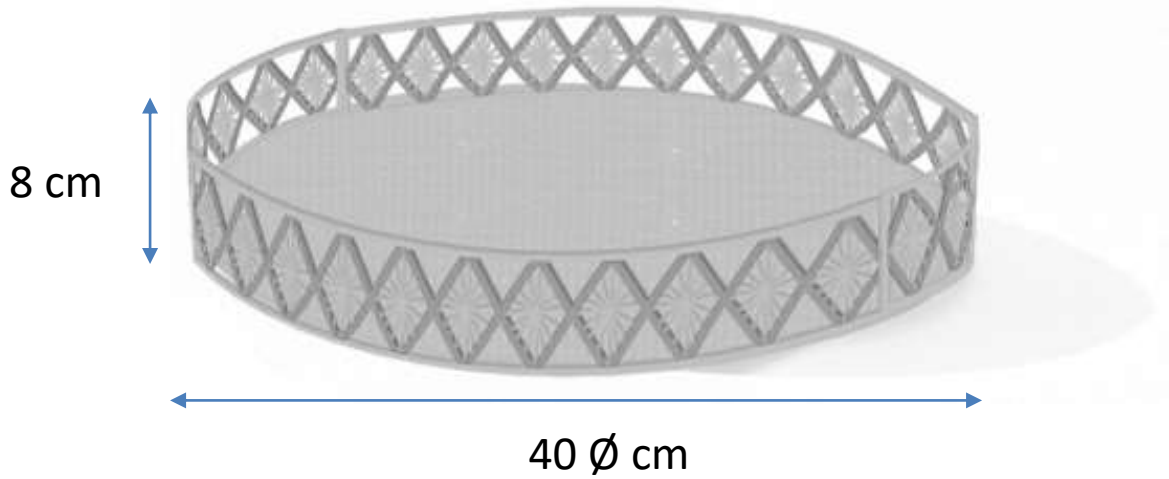

No.	Pieza	Material	Cant	Porc%
Tabla de Componentes				

Nombre de la pieza: Bandeja circular sendero iraca Grande		Referencia: ESC.				
Oficio: Tejeduría	Tecnica: Tejido sobre estructura	Materia Prima: Iraca				
Especificaciones Tecnicas:						
Color: Natural	Capacidad de Producción / mes:		Dimensiones Generales			
Peso (gr.):	Precio Unitario: \$70,000	Precio por Mayor	Largo:	Ancho:	Alto: 8 cm	Diametro: 40 cm
Artesano: Luz Marina Hernandez		Telefono: 3005752139				
Grupo o Taller: Maluz		Departamento: ATLANTICO		Municipio: USIACURI		
Certificado Hecho a mano: <input type="checkbox"/> Si <input checked="" type="checkbox"/> No		Centro Poblado:		<input type="checkbox"/> Resguardo Caserio <input type="checkbox"/> Localidad Vereda <input type="checkbox"/> N/A Corregimiento		
Observaciones:						Terminado <input type="checkbox"/> En Proceso <input type="checkbox"/>
Responsable: Maria Camila Arteta			Dibujante:			
Aprobado por: COMITE NACIONAL DE DISEÑO			Fecha: Sept 2021		<input type="checkbox"/> Referentes <input type="checkbox"/> Línea Muestra <input type="checkbox"/> <input type="checkbox"/>	

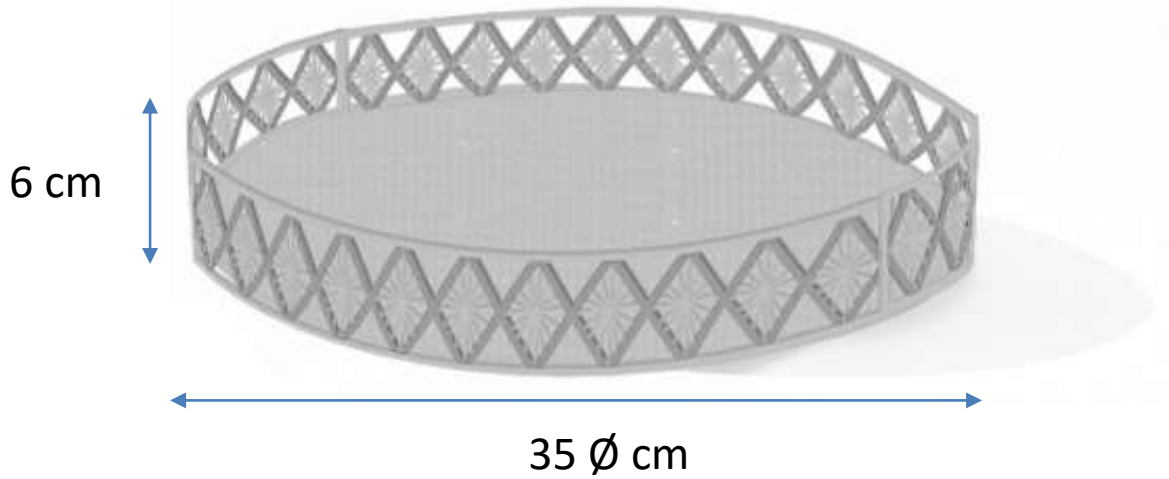

No.	Pieza	Material	Cant	Porc%
Tabla de Componentes				

Nombre de la pieza: Bandeja circular sendero iraca mediana		Referencia: ESC.					
Oficio: Tejeduría	Tecnica: Tejido sobre estructura	Materia Prima: Iraca					
Especificaciones Tecnicas:							
Color: Natural	Capacidad de Producción / mes:		Dimensiones Generales				
Peso (gr.):	Precio Unitario: \$60,000	Precio por Mayor	Largo:	Ancho:	Alto: 6 cm	Diametro: 35 cm	
Artesano: Luz Marina Hernandez		Telefono: 3005752139					
Grupo o Taller: Maluz		Departamento: ATLANTICO		Municipio: USIACURI			
Certificado Hecho a mano: <input type="checkbox"/> Si <input checked="" type="checkbox"/> No		Centro Poblado: <input type="checkbox"/> Resguardo Caserio <input type="checkbox"/> Localidad Vereda <input type="checkbox"/> N/A Corregimiento					
Observaciones:						Terminado <input type="checkbox"/>	En Proceso <input type="checkbox"/>
Responsable: Maria Camila Arteta			Dibujante:				
Aprobado por: COMITE NACIONAL DE DISEÑO			Fecha: Sept 2021		<input type="checkbox"/> Referentes <input type="checkbox"/> Línea		Muestra <input type="checkbox"/>

17 cm

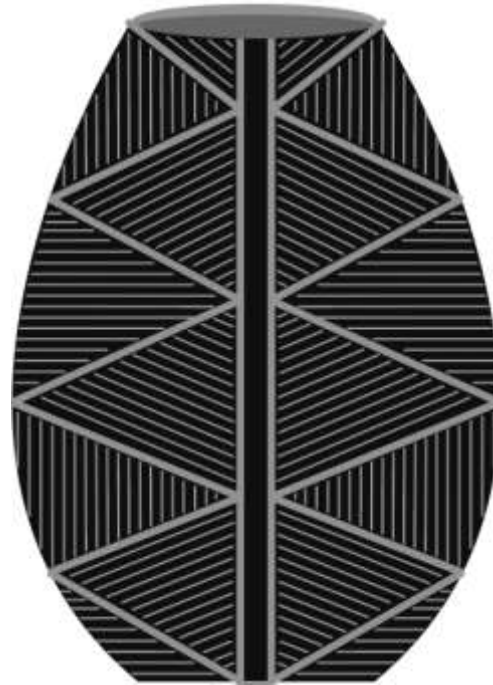

13Ø cm



No.	Pieza	Material	Cant	Porc%
Tabla de Componentes				

Nombre de la pieza: Contenedor Sendero quemado grande		Referencia: ESC.		
Oficio: Trabajo en totumo	Tecnica: Quemado y burilado	Materia Prima: Totumo		
Especificaciones Técnicas:				
Color: Natural y quemado	Capacidad de Producción / mes:		Dimensiones Generales	
Peso (gr.):	Precio Unitario: \$45,000	Precio por Mayor	Largo:	Ancho:
Artesano: Elvira Vitali	Telefono: 304 3463221		Alto: 17 cm	Diametro: 13 cm
Grupo o Taller: Asoartes Tubará	Departamento: ATLANTICO	Municipio: TUBARÁ		
Certificado Hecho a mano: <input type="checkbox"/> Si <input checked="" type="checkbox"/> No	Centro Poblado:	<input type="checkbox"/> Resguardo Caserio	<input type="checkbox"/> Localidad Vereda	<input type="checkbox"/> N/A Corregimiento
Observaciones:				Terminado <input type="checkbox"/>
Responsable: Maria Camila Arteta		Dibujante:		En Proceso <input type="checkbox"/>
Aprobado por: COMITE NACIONAL DE DISEÑO		Fecha: Sept 2021	<input type="checkbox"/> Referentes	<input type="checkbox"/> Línea
				Muestra <input type="checkbox"/> <input type="checkbox"/>

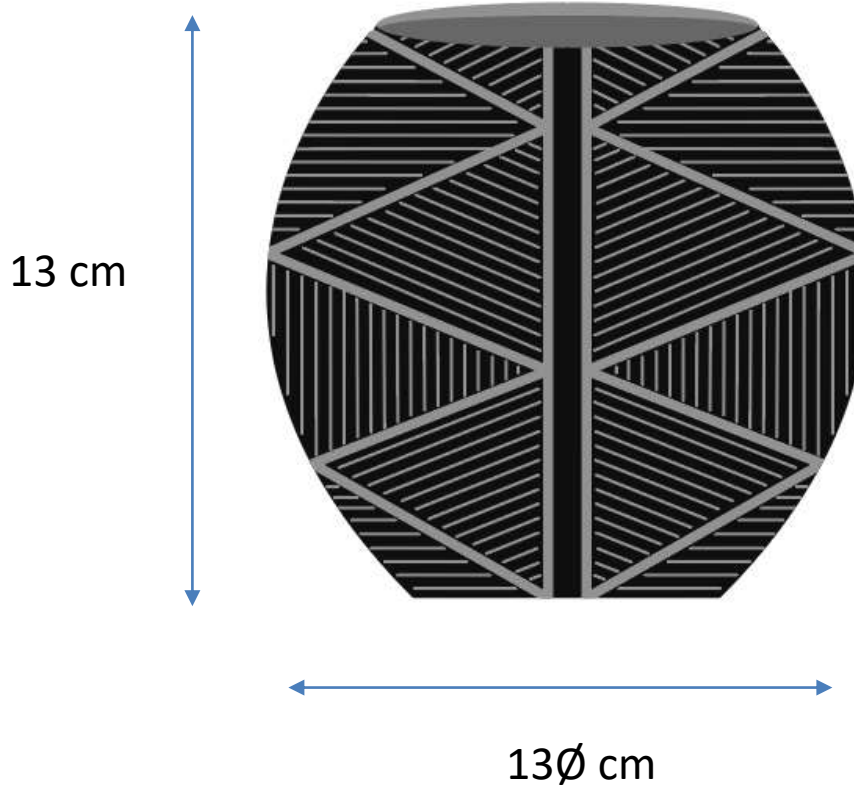

No.	Pieza	Material	Cant	Porc%
Tabla de Componentes				

Nombre de la pieza: Contenedor Sendero quemado mediano		Referencia: ESC.					
Oficio: Trabajo en totumo	Tecnica: Quemado y burilado	Materia Prima: Totumo					
Especificaciones Técnicas:							
Color: Natural y quemado	Capacidad de Producción / mes:		Dimensiones Generales				
Peso (gr.):	Precio Unitario: \$45,000	Precio por Mayor	<table border="1"> <tr> <td>Largo:</td> <td>Ancho:</td> <td>Alto: 13 cm</td> <td>Diametro: 13 cm</td> </tr> </table>	Largo:	Ancho:	Alto: 13 cm	Diametro: 13 cm
Largo:	Ancho:	Alto: 13 cm	Diametro: 13 cm				
Artisano: Elvira Vitali		Telefono: 304 3463221					
Grupo o Taller: Asoartes Tubará		Departamento: ATLANTICO	Municipio: TUBARÁ				
Certificado Hecho a mano: <input type="checkbox"/> Si <input checked="" type="checkbox"/> No		Centro Poblado: <input type="checkbox"/> Resguardo Caserio <input type="checkbox"/> Localidad Vereda <input type="checkbox"/> N/A Corregimiento					
Observaciones:			<table border="1"> <tr> <td>Terminado</td> <td>En Proceso</td> </tr> </table>	Terminado	En Proceso		
Terminado	En Proceso						
Responsable: Maria Camila Arteta		Dibujante:					
Aprobado por: COMITE NACIONAL DE DISEÑO		Fecha: Sept 2021	<input type="checkbox"/> Referentes <input type="checkbox"/> Línea Muestra <input type="checkbox"/> <input type="checkbox"/>				

9 cm

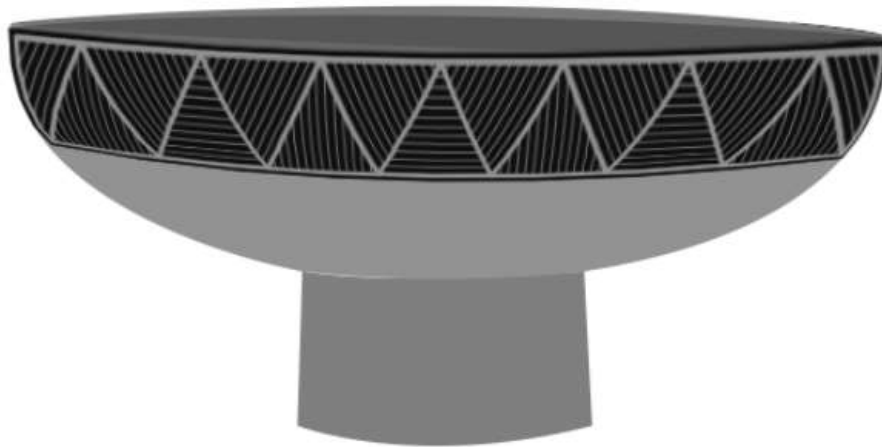

20 Ø cm



No.	Pieza	Material	Cant	Porc%
Tabla de Componentes				

Nombre de la pieza: Bowl Sendero quemado claro		Referencia: ESC.	
Oficio: Trabajo en totumo		Tecnica: Quemado y burilado	
Oficio: Trabajo en totumo		Materia Prima: Totumo	
Especificaciones Tecnicas:			
Color: Natural y quemado		Capacidad de Producción / mes:	
Peso (gr.):		Precio Unitario: \$45,000	
Artesano: Isabel Cabrera		Precio por Mayor	
Grupo o Taller: Asoartes Tubará		Telefono: 3016914690	
Departamento: ATLANTICO		Municipio: TUBARÁ	
Certificado Hecho a mano: <input type="checkbox"/> Si <input checked="" type="checkbox"/> No		Centro Poblado: <input type="checkbox"/> Resguardo Caserio <input type="checkbox"/> Localidad Vereda <input type="checkbox"/> N/A Corregimiento	
Observaciones:			
Responsable: Maria Camila Arteta		Dibujante:	
Aprobado por: COMITE NACIONAL DE DISEÑO		Fecha: Sept 2021	
		<input type="checkbox"/> Referentes <input type="checkbox"/> Línea <input type="checkbox"/> Muestra <input type="checkbox"/> Terminado <input type="checkbox"/> En Proceso	

9 cm



20 Ø cm



No.	Pieza	Material	Cant	Porc%
Tabla de Componentes				

Nombre de la pieza: Bowl Sendero quemado oscuro		Referencia: ESC.	
Oficio: Trabajo en totumo		Tecnica: Quemado y burilado	
Oficio: Trabajo en totumo		Materia Prima: Totumo	
Especificaciones Tecnicas:			
Color: Natural y quemado		Capacidad de Producción / mes:	
Peso (gr.):		Precio Unitario: \$45,000	
Artesano: Isabel Cabrera		Telefono: 3016914690	
Grupo o Taller: Asoartes Tubará		Departamento: ATLANTICO	
Certificado Hecho a mano: <input type="checkbox"/> Si <input checked="" type="checkbox"/> No		Centro Poblado:	
		<input type="checkbox"/> Resguardo Caserio <input type="checkbox"/> Localidad Vereda <input type="checkbox"/> N/A Corregimiento	
Observaciones:			
Responsable: Maria Camila Arteta		Dibujante:	
Aprobado por: COMITE NACIONAL DE DISEÑO		Fecha: Sept 2021	
		<input type="checkbox"/> Referentes <input type="checkbox"/> Línea <input type="checkbox"/> Muestra <input type="checkbox"/> Terminado <input type="checkbox"/> En Proceso	

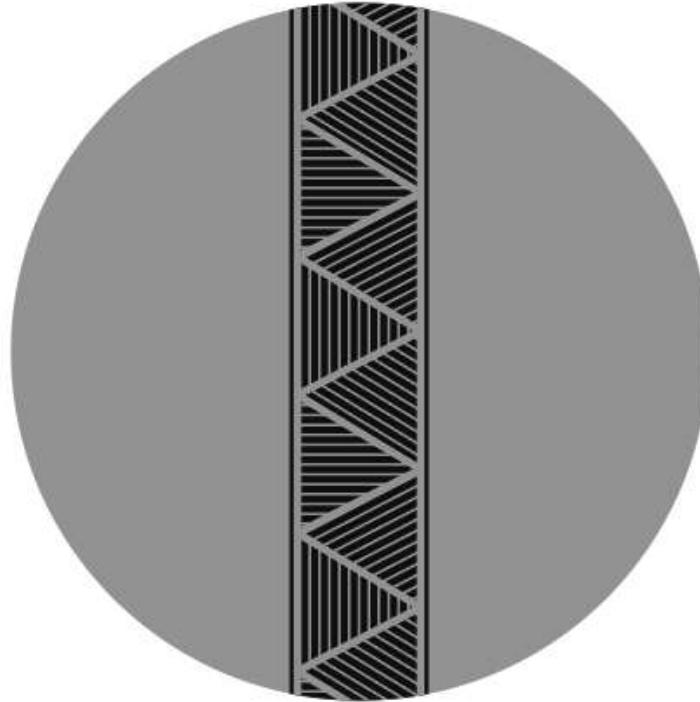

15 Ø cm



No.	Pieza	Material	Cant	Porc%
Tabla de Componentes				

Nombre de la pieza: Wall art Sendero quemado claro		Referencia: ESC.					
Oficio: Trabajo en totumo	Tecnica: Quemado y burilado	Materia Prima: Totumo					
Especificaciones Técnicas:							
Color: Natural y quemado	Capacidad de Producción / mes:		Dimensiones Generales				
Peso (gr.):	Precio Unitario: \$35,000	Precio por Mayor	Largo:	Ancho:	Alto: 6 cm	Diametro: 15 cm	
Artesano: Yoliseth Molina		Telefono: 3016914690					
Grupo o Taller: Asoartes Tubará		Departamento: ATLANTICO		Municipio: TUBARÁ			
Certificado Hecho a mano: <input type="checkbox"/> Si <input checked="" type="checkbox"/> No		Centro Poblado:		<input type="checkbox"/> Resguardo Caserio	<input type="checkbox"/> Localidad Vereda	<input type="checkbox"/> N/A Corregimiento	
Observaciones:						Terminado <input type="checkbox"/>	En Proceso <input type="checkbox"/>
Responsable: Maria Camila Arteta			Dibujante:				
Aprobado por: COMITE NACIONAL DE DISEÑO			Fecha: Sept 2021		<input type="checkbox"/> Referentes	<input type="checkbox"/> Línea	
						Muestra <input type="checkbox"/>	<input type="checkbox"/>

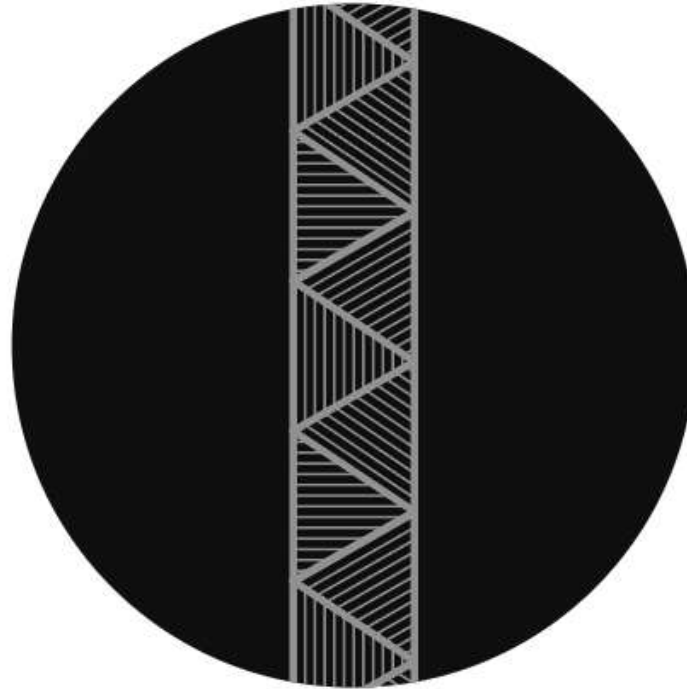

15 Ø cm



No.	Pieza	Material	Cant	Porc%
Tabla de Componentes				

Nombre de la pieza: Wall art Sendero quemado oscuro		Referencia: ESC.					
Oficio: Trabajo en totumo	Tecnica: Quemado y burilado	Materia Prima: Totumo					
Especificaciones Técnicas:							
Color: Natural y quemado	Capacidad de Producción / mes:		Dimensiones Generales				
Peso (gr.):	Precio Unitario: \$35,000	Precio por Mayor	Largo:	Ancho:	Alto: 6 cm	Diametro: 15 cm	
Artesano: Yoliseth Molina		Telefono: 3014558178					
Grupo o Taller: Asoartes Tubará		Departamento: ATLANTICO		Municipio: TUBARÁ			
Certificado Hecho a mano: <input type="checkbox"/> Si <input checked="" type="checkbox"/> No		Centro Poblado:		<input type="checkbox"/> Resguardo Caserio	<input type="checkbox"/> Localidad Vereda	<input type="checkbox"/> N/A Corregimiento	
Observaciones:						Terminado <input type="checkbox"/>	En Proceso <input type="checkbox"/>
Responsable: Maria Camila Arteta			Dibujante:				
Aprobado por: COMITE NACIONAL DE DISEÑO			Fecha: Sept 2021		<input type="checkbox"/> Referentes <input type="checkbox"/> Línea	Muestra <input type="checkbox"/> <input type="checkbox"/>	

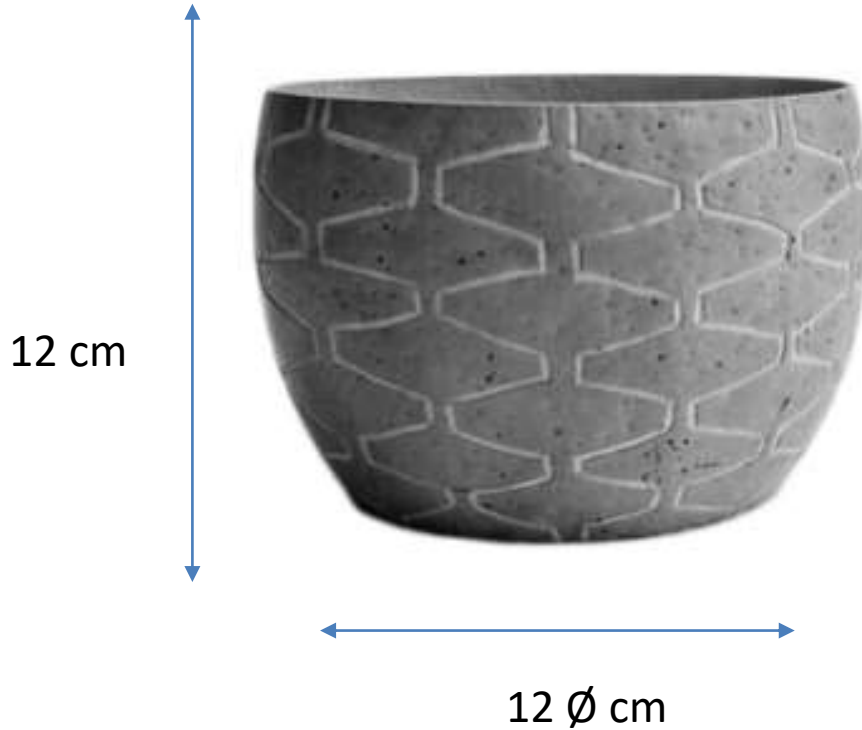

No.	Pieza	Material	Cant	Porc%
Tabla de Componentes				

Nombre de la pieza: Contenedor sendero burilado mediano		Referencia: ESC.					
Oficio: Trabajo en totumo	Tecnica: Burilado	Materia Prima: Totumo					
Especificaciones Técnicas:							
Color: Natural	Capacidad de Producción / mes:		Dimensiones Generales				
Peso (gr.):	Precio Unitario: \$25,000	Precio por Mayor	<table border="1"> <tr> <td>Largo:</td> <td>Ancho:</td> <td>Alto: 12 cm</td> <td>Diametro: 12 cm</td> </tr> </table>	Largo:	Ancho:	Alto: 12 cm	Diametro: 12 cm
Largo:	Ancho:	Alto: 12 cm	Diametro: 12 cm				
Artisano: Stella Gutierrez		Telefono: 3043738422					
Grupo o Taller:	Departamento: ATLANTICO	Municipio: BARRANQUILLA					
Certificado Hecho a mano: <input type="checkbox"/> Si <input checked="" type="checkbox"/> No	Centro Poblado:	<input type="checkbox"/> Resguardo Caserio	<input type="checkbox"/> Localidad Vereda <input type="checkbox"/> N/A Corregimiento				
Observaciones:			<table border="1"> <tr> <td>Terminado <input type="checkbox"/></td> <td>En Proceso <input type="checkbox"/></td> </tr> </table>	Terminado <input type="checkbox"/>	En Proceso <input type="checkbox"/>		
Terminado <input type="checkbox"/>	En Proceso <input type="checkbox"/>						
Responsable: Maria Camila Arteta		Dibujante:					
Aprobado por: COMITE NACIONAL DE DISEÑO		Fecha: Sept 2021	<input type="checkbox"/> Referentes <input type="checkbox"/> Línea Muestra <input type="checkbox"/> <input type="checkbox"/>				

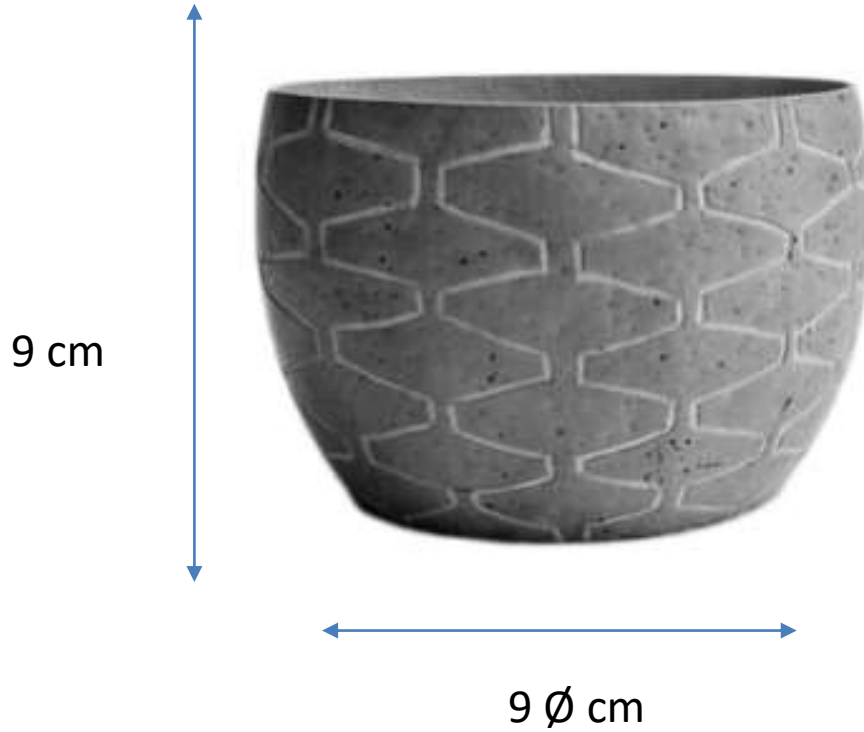

No.	Pieza	Material	Cant	Porc%
Tabla de Componentes				

Nombre de la pieza: Contenedor sendero burilado pequeño		Referencia: ESC.	
Oficio: Trabajo en totumo	Tecnica: Burilado	Materia Prima: Totumo	
Especificaciones Técnicas:			
Color: Natural	Capacidad de Producción / mes:		Dimensiones Generales
Peso (gr.):	Precio Unitario: \$25,000	Precio por Mayor	Largo:
Artesano: Stella Gutierrez	Telefono: 3043738422		Ancho:
Grupo o Taller:	Departamento: ATLANTICO	Municipio: BARRANQUILLA	
Certificado Hecho a mano: <input type="checkbox"/> Si <input checked="" type="checkbox"/> No	Centro Poblado:	<input type="checkbox"/> Resguardo Caserio	<input type="checkbox"/> Localidad Vereda <input type="checkbox"/> N/A Corregimiento
Observaciones:			Terminado <input type="checkbox"/> En Proceso <input type="checkbox"/>
Responsable: Maria Camila Arteta		Dibujante:	
Aprobado por: COMITE NACIONAL DE DISEÑO		Fecha: Sept 2021	<input type="checkbox"/> Referentes <input type="checkbox"/> Línea Muestra <input type="checkbox"/> <input type="checkbox"/>

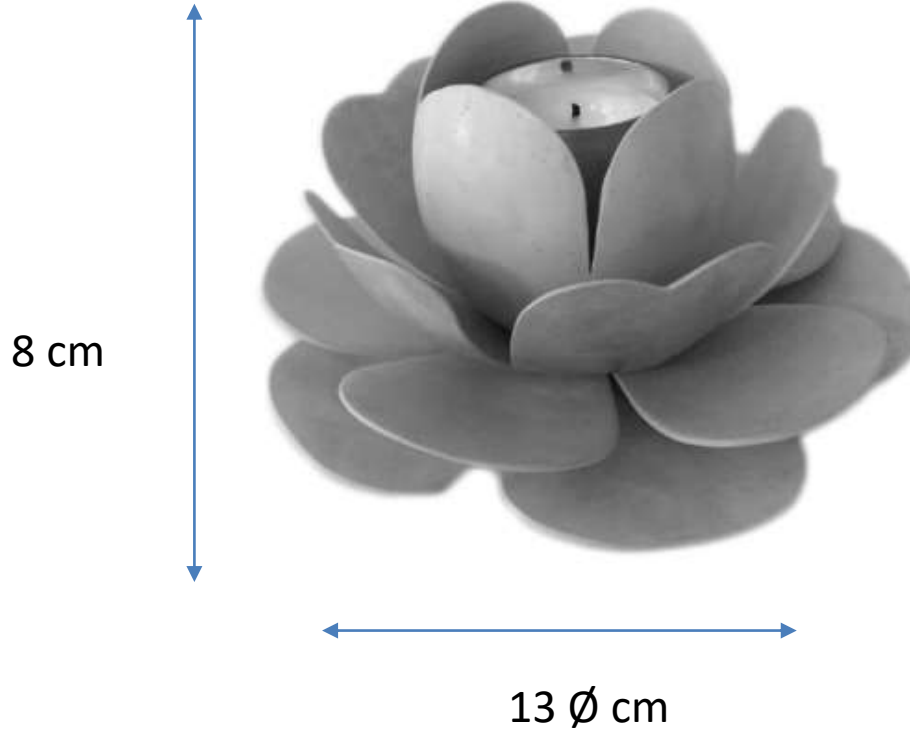

No.	Pieza	Material	Cant	Porc%
Tabla de Componentes				

Nombre de la pieza: Portavelas floral totumo		Referencia: ESC.	
Oficio: Trabajo en totumo		Tecnica: Burilado	
		Materia Prima: Totumo	
Especificaciones Tecnicas:			
Color: Natural		Capacidad de Producción / mes:	
Peso (gr.):		Precio Unitario: \$25,000	
		Precio por Mayor	
Artisano: Stella Gutierrez		Telefono: 3043738422	
Grupo o Taller:		Departamento: ATLANTICO	
		Municipio: BARRANQUILLA	
Certificado Hecho a mano: <input type="checkbox"/> Si <input checked="" type="checkbox"/> No		Centro Poblado:	
		<input type="checkbox"/> Resguardo Caserio <input type="checkbox"/> Localidad Vereda <input type="checkbox"/> N/A Corregimiento	
Observaciones:			
Responsable: Maria Camila Arteta		Dibujante:	
Aprobado por: COMITE NACIONAL DE DISEÑO		Fecha: Sept 2021	
		<input type="checkbox"/> Referentes <input type="checkbox"/> Línea Muestra <input type="checkbox"/> <input type="checkbox"/>	
		Terminado <input type="checkbox"/> En Proceso <input type="checkbox"/>	