



**“Fortalecimiento Económico De La Actividad Artesanal, Una  
Alternativa de Desarrollo Económico Local y Regional 2019”  
Quindío**

**FICHAS DE PRODUCTO  
ARMENIA -QUINDIO**

Jorge Alejandro Duque González - Asesor de Diseño  
Artesanías de Colombia S.A.

Artesanías de Colombia S.A.

Diciembre 2019

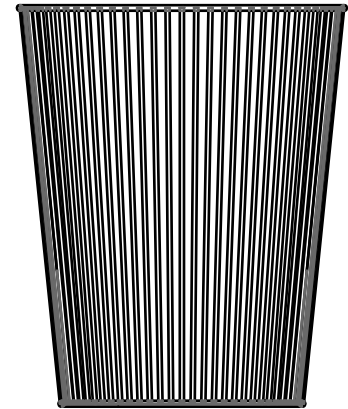
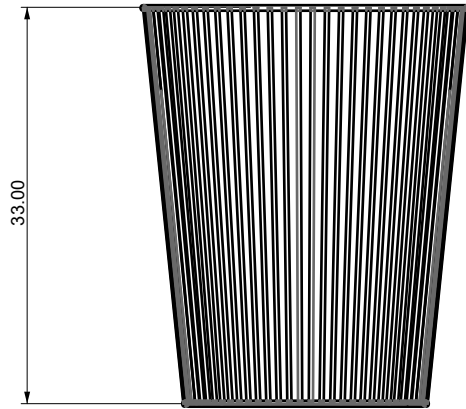
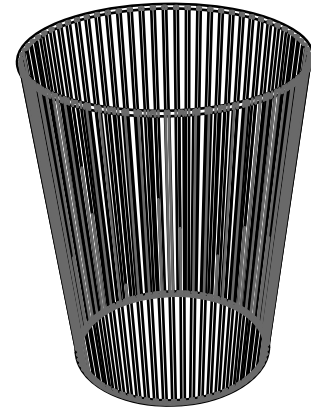
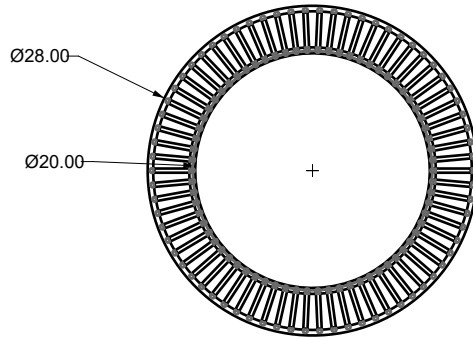

No.	Pieza	Material	Cant	Porc%
001	Cuerpo	mimbre	1	100

Tabla de Componentes

Nombre de la pieza: <b>Papelera</b>		Referencia: n/a		ESC. N/A	
Oficio: <b>Cestería</b>		Técnica: <b>entorchado</b>		Materia Prima: <b>mimbre</b>	
Especificaciones Técnicas: n/a					
Color: <b>Natural</b>		Capacidad de Producción / mes: <b>60</b>		<b>Dimensiones Generales</b>	
Peso (gr.): <b>100gr</b>		Precio Unitario: <b>\$60000</b>		Precio por Mayor: <b>\$55000</b>	
Artesano: <b>Afranio Reyes</b>		Telefono: <b>3147287464</b>		Largo: --cm	
Grupo o Taller: n/a		Departamento: <b>Quindío</b>		Municipio: <b>Armenia</b>	
Certificado Hecho a mano: <input type="checkbox"/> Si <input checked="" type="checkbox"/> No		Centro Poblado: n/a		Resguardo Caserio <input type="checkbox"/> Localidad Vereda <input type="checkbox"/> N/A Corregimiento <input type="checkbox"/>	
Observaciones: n/a					
Responsable: <b>Alejandro Duque</b>			Dibujante: <b>Alejandro Duque</b>		
Aprobado por: <b>Jairo Rodriguez</b>			Fecha: <b>07/12/2019</b>		<input type="checkbox"/> Referentes <input checked="" type="checkbox"/> Línea <input type="checkbox"/> Muestra

Terminado  
 En Proceso

Ø27.42

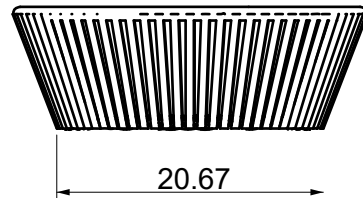
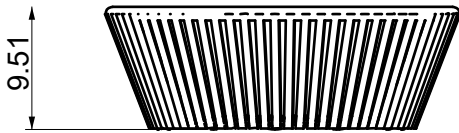
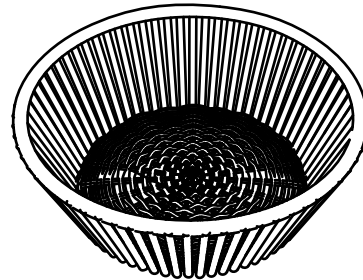
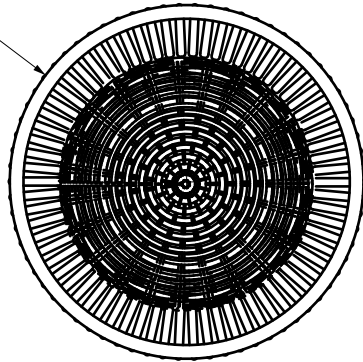

No.	Pieza	Material	Cant	Porc%
001	Cuerpo	mimbre	1	100

Tabla de Componentes

Nombre de la pieza: Frutera		Referencia: /n/a		ESC. N/A	
Oficio: Cestería		Técnica: entorchado		Materia Prima: mimbre	
Especificaciones Técnicas: n/a					
Color: Natural		Capacidad de Producción / mes: 60		Dimensiones Generales	
Peso (gr.): 50gr	Precio Unitario \$46000	Precio por Mayor \$42000	Largo: --cm	Ancho: --cm	Alto: 10cm
Artesano: Afranio Reyes		Telefono: 3147287464		Diametro: 28cm	
Grupo o Taller: n/a		Departamento: Quindío		Municipio: Armenia	
Certificado Hecho a mano: <input type="checkbox"/> Si <input checked="" type="checkbox"/> No		Centro Poblado: n/a		<input type="checkbox"/> Resguardo Caserio <input type="checkbox"/> Localidad Vereda <input checked="" type="checkbox"/> N/A Corregimiento	
Observaciones: n/a					
Responsable: Alejandro Duque			Dibujante: Alejandro Duque		
Aprobado por: Jairo Rodriguez			Fecha: 07/12/2019		<input type="checkbox"/> Referentes <input checked="" type="checkbox"/> Línea <input type="checkbox"/> Muestra

Terminado   
En Proceso

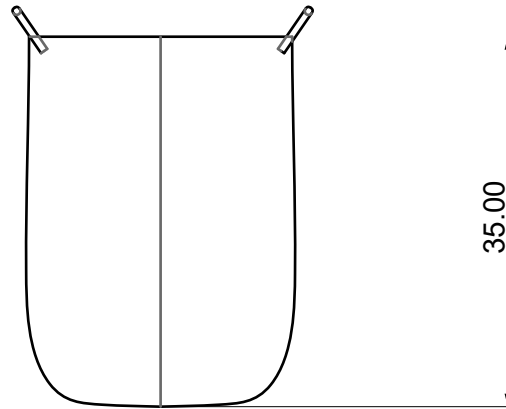
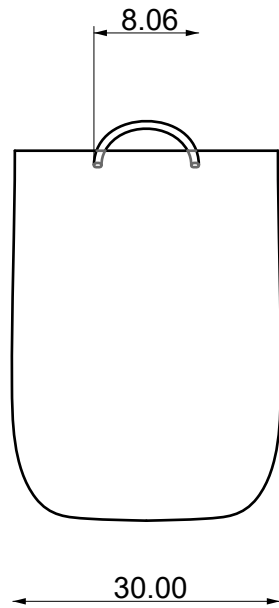
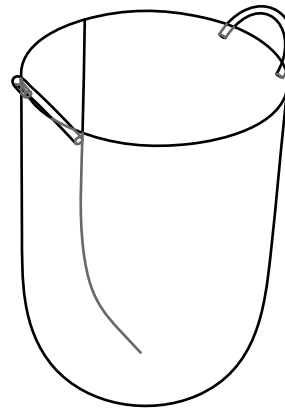
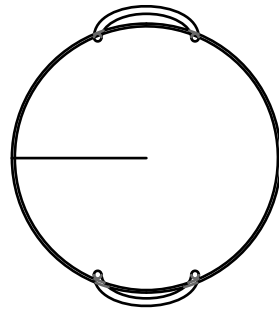

No.	Pieza	Material	Cant	Porc%
001	Cuerpo	mimbre	1	100

Tabla de Componentes

Nombre de la pieza: Cesta en mimbre		Referencia: /n/a		ESC. N/A	
Oficio: Cestería		Tecnica: entorchado		Materia Prima: mimbre	
Especificaciones Técnicas: n/a					
Color: Natural		Capacidad de Producción / mes: 60		Dimensiones Generales	
Peso (gr.): 50gr		Precio Unitario \$70000		Precio por Mayor \$65000	
Artesano: Afranio Reyes		Telefono: 3147287464		Largo: --cm	
Grupo o Taller: n/a		Departamento: Quindío		Municipio: Armenia	
Certificado Hecho a mano: <input type="checkbox"/> Si <input checked="" type="checkbox"/> No		Centro Poblado: n/a		<input type="checkbox"/> Resguardo Caserio <input type="checkbox"/> Localidad Vereda <input checked="" type="checkbox"/> N/A Corregimiento	
Observaciones: n/a					
Responsable: Alejandro Duque			Dibujante: Alejandro Duque		
Aprobado por: Jairo Rodriguez			Fecha: 07/12/2019		<input type="checkbox"/> Referentes <input checked="" type="checkbox"/> Línea <input type="checkbox"/> Muestra

Terminado  
 En Proceso

Ø10.00

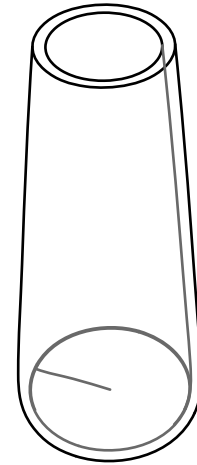
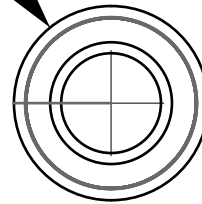

24.00

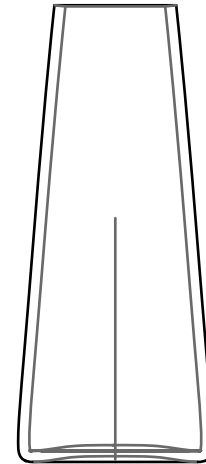
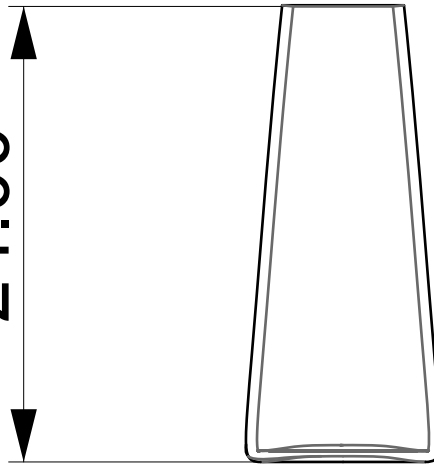

001	Cuerpo	madera	1	90
002	Cuerpo	hoja caulinar	1	10
No.	Pieza	Material	Cant	Porc%
Tabla de Componentes				

Nombre de la pieza Jarron enchape 1		Referencia: /n/a		ESC. N/A	
Oficio: enchape		Tecnica: corte		Materia Prima: Hoja Caulinar	
Especificaciones Tecnicas: n/a					
Color: Natural		Capacidad de Producción / mes: 20		Dimensiones Generales	
Peso (gr.): 400gr		Precio Unitario \$108.000		Precio por Mayor \$108.000	
Artesano: Gloria Rivera		Telefono: 316 7241548		Largo: --cm	
Grupo o Taller: n/a		Departamento: Quindio		Municipio: Armenia	
Certificado Hecho a mano: <input type="checkbox"/> Si <input checked="" type="checkbox"/> No		Centro Poblado: n/a		<input type="checkbox"/> Resguardo Caserio <input type="checkbox"/> Localidad Vereda <input checked="" type="checkbox"/> N/A Correcimiento	
Observaciones: n/a					
Responsable: Alejandro Duque			Dibujante: Alejandro Duque		
Aprobado por: Jairo Rodriguez			Fecha: 07/12/2019		<input type="checkbox"/> Referentes <input checked="" type="checkbox"/> Línea Muestra <input type="checkbox"/> Terminado <input type="checkbox"/> En Proceso

Ø10.00

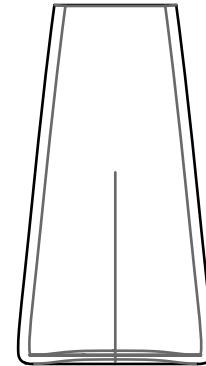
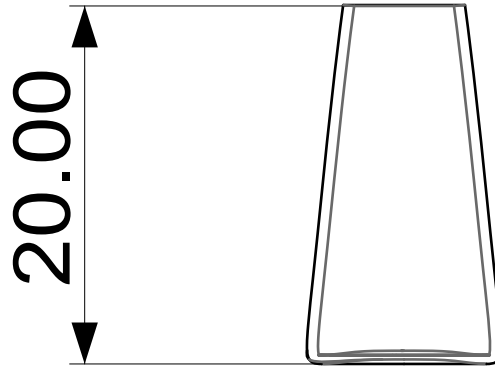
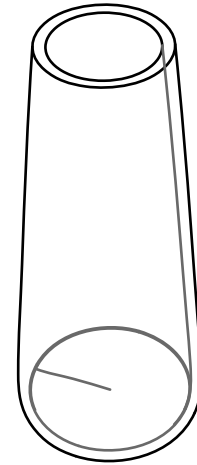
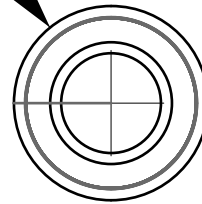

001	Cuerpo	madera	1	90
002	Cuerpo	hoja caulinar	1	10
No.	Pieza	Material	Cant	Porc%

Tabla de Componentes

Nombre de la pieza Jarron enchape 1		Referencia: /n/a		ESC. N/A	
Oficio: enchape		Tecnica: corte		Materia Prima: Hoja Caulinar	
Especificaciones Tecnicas: n/a					
Color: Natural		Capacidad de Producción / mes: 20		Dimensiones Generales	
Peso (gr.): 350gr	Precio Unitario \$105.000	Precio por Mayor \$105.000	Largo: --cm	Ancho: --cm	Alto: 35cm
Artesano: Gloria Rivera		Telefono: 316 7241548		Diametro: 30cm	
Grupo o Taller: n/a		Departamento: Quindio		Municipio: Armenia	
Certificado Hecho a mano: <input type="checkbox"/> Si <input checked="" type="checkbox"/> No		Centro Poblado: n/a		<input type="checkbox"/> Resguardo Caserio <input type="checkbox"/> Localidad Vereda <input checked="" type="checkbox"/> N/A Corregimiento	
Observaciones: n/a					Terminado <input checked="" type="checkbox"/> En Proceso <input type="checkbox"/>
Responsable: Alejandro Duque		Dibujante: Alejandro Duque			
Aprobado por: Jairo Rodriguez		Fecha: 07/12/2019		<input type="checkbox"/> Referentes <input checked="" type="checkbox"/> Línea Muestra <input checked="" type="checkbox"/>	

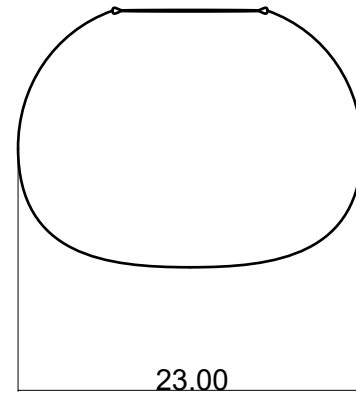
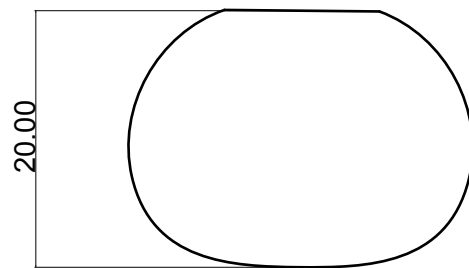
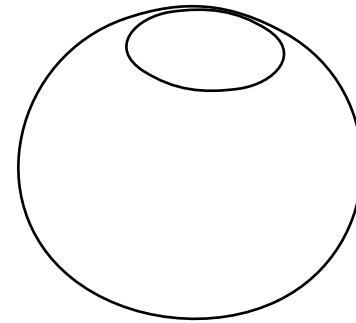
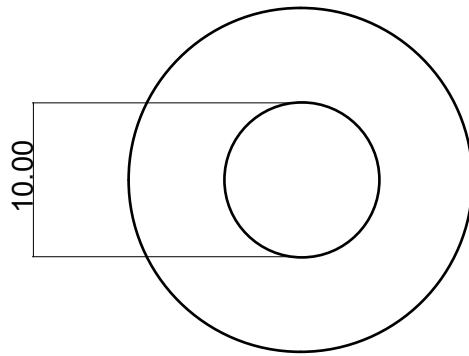

No.	Pieza	Material	Cant	Porc%
001	Cuerpo	cascara de huevo	1	100

Tabla de Componentes

Nombre de la pieza Bowl Decorativo		Referencia: n/a		ESC. N/A	
Oficio: Mixto		Tecnica: Moldeado		Materia Prima: Cascara de huevo	
Especificaciones Técnicas: Piezas Moldeadas a partir de cascara de huevo					
Color: Negro		Capacidad de Producción / mes: 50		Dimensiones Generales	
Peso (gr.): 160gr	Precio Unitario \$95000	Precio por Mayor \$90000	Largo: --cm	Ancho: --cm	Alto: 20cm
Artesano: Ana Delia Barahona		Telefono: 3112679944		Diametro: 23cm	
Grupo o Taller: Ana Delia Barahona		Departamento: Quindio		Municipio: Armenia	
Certificado Hecho a mano: <input type="checkbox"/> Si <input checked="" type="checkbox"/> No		Centro Poblado: n/a		<input type="checkbox"/> Resguardo Caserio <input type="checkbox"/> Localidad Vereda <input checked="" type="checkbox"/> N/A Corregimiento	
Observaciones: n/a					
Responsable: Alejandro Duque			Dibujante: Alejandro Duque		
Aprobado por: Jairo Rodriguez			Fecha: 07/12/2019		<input type="checkbox"/> Referentes <input checked="" type="checkbox"/> Línea <input type="checkbox"/> Muestra

Terminado  
 En Proceso

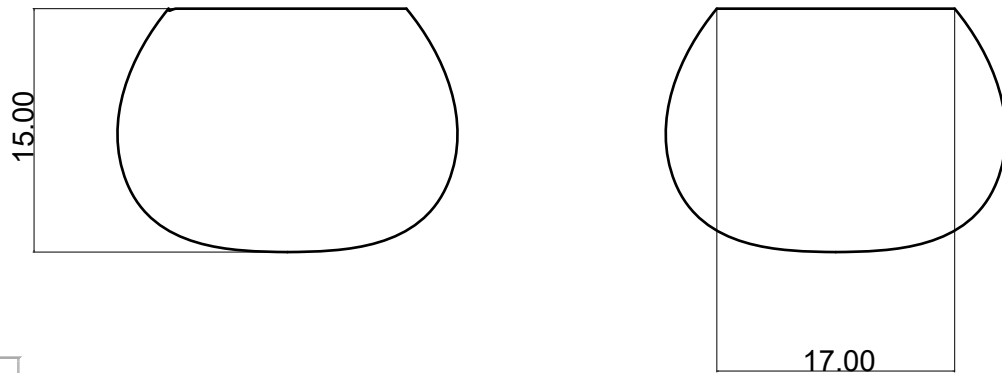
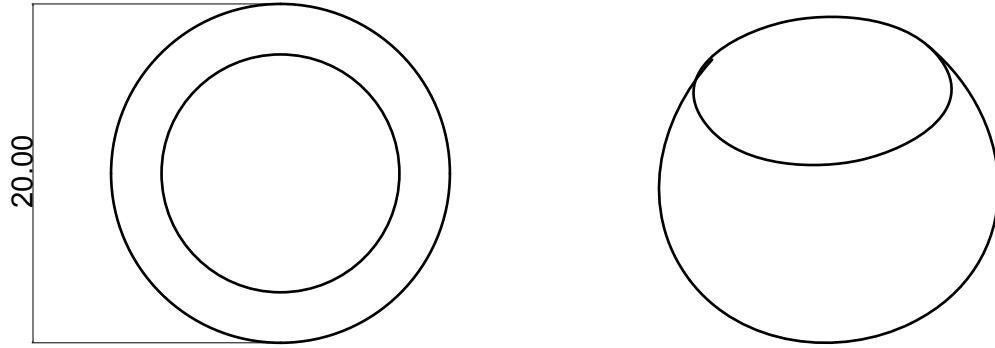

No.	Pieza	Material	Cant	Porc%
001	Cuerpo	cascara de huevo	1	100

Tabla de Componentes

Nombre de la pieza Bowl Decorativo2		Referencia: n/a		ESC. N/A	
Oficio: Mixto		Tecnica: Moldeado		Materia Prima: Cascara de huevo	
Especificaciones Técnicas: Piezas Moldeadas a partir de cascara de huevo					
Color: Negro		Capacidad de Producción / mes: 50		Dimensiones Generales	
Peso (gr.): 130gr		Precio Unitario \$75000		Precio por Mayor \$70000	
Artesano: Ana Delia Barahona		Telefono: 3112679944		Largo: --cm	
Grupo o Taller: Ana Delia Barahona		Departamento: Quindio		Municipio: Armenia	
Certificado Hecho a mano: <input type="checkbox"/> Si <input checked="" type="checkbox"/> No		Centro Poblado: n/a		<input type="checkbox"/> Resguardo Caserio <input type="checkbox"/> Localidad Vereda <input checked="" type="checkbox"/> N/A Corregimiento	
Observaciones: n/a					
Responsable: Alejandro Duque			Dibujante: Alejandro Duque		
Aprobado por: Jairo Rodriguez			Fecha: 07/12/2019		
				<input type="checkbox"/> Referentes <input checked="" type="checkbox"/> Línea Muestra <input checked="" type="checkbox"/> Terminado <input type="checkbox"/> En Proceso	



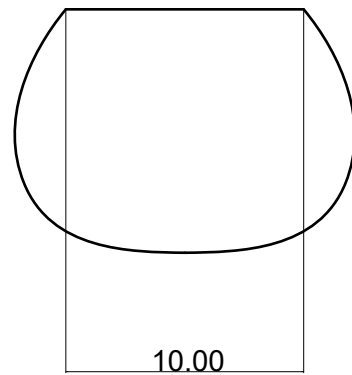
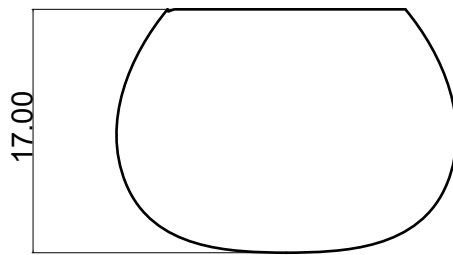
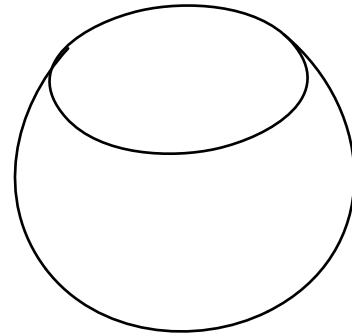
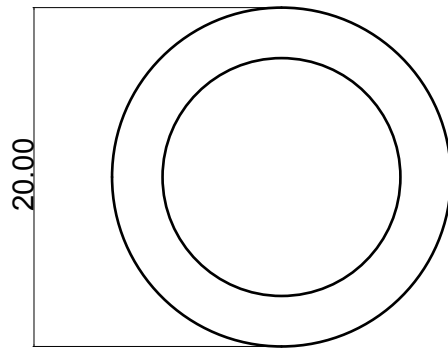

No.	Pieza	Material	Cant	Porc%
001	Cuerpo	cascara de huevo	1	100

Tabla de Componentes

Nombre de la pieza Bowl Decorativo3		Referencia: n/a		ESC. N/A	
Oficio: Mixto		Tecnica: Moldeado		Materia Prima: Cascara de huevo	
Especificaciones Técnicas: Piezas Moldeadas a partir de cascara de huevo					
Color: Negro y metalizados		Capacidad de Producción / mes: 50		Dimensiones Generales	
Peso (gr.): 130gr	Precio Unitario \$75000	Precio por Mayor \$70000	Largo: --cm	Ancho: --cm	Alto: 17cm
Artesano: Ana Delia Barahona		Telefono: 3112679944		Diametro: 20cm	
Grupo o Taller: Ana Delia Barahona		Departamento: Quindio		Municipio: Armenia	
Certificado Hecho a mano: <input type="checkbox"/> Si <input checked="" type="checkbox"/> No		Centro Poblado: n/a		<input type="checkbox"/> Resguardo Caserio <input type="checkbox"/> Localidad Vereda <input checked="" type="checkbox"/> N/A Corregimiento	
Observaciones: n/a					
Responsable: Alejandro Duque			Dibujante: Alejandro Duque		
Aprobado por: Jairo Rodriguez			Fecha: 07/12/2019		<input type="checkbox"/> Referentes <input checked="" type="checkbox"/> Línea Muestra <input checked="" type="checkbox"/> Terminado <input type="checkbox"/> En Proceso

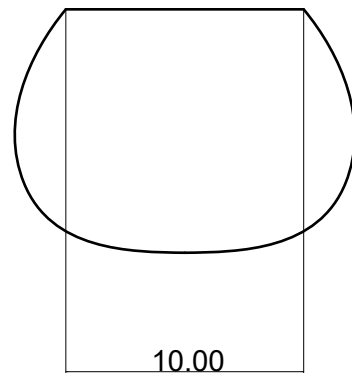
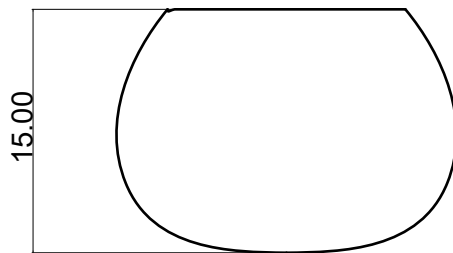
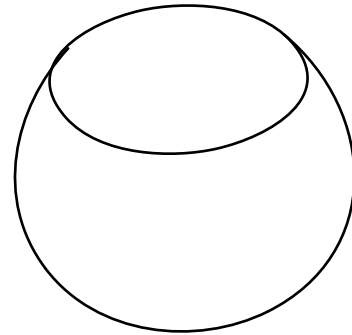
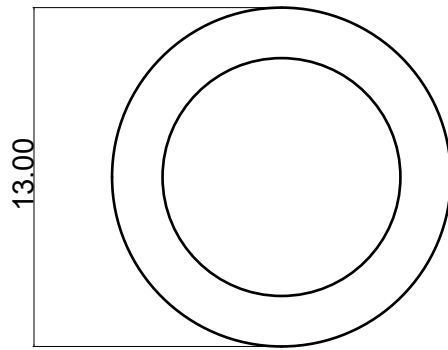

No.	Pieza	Material	Cant	Porc%
001	Cuerpo	cascara de huevo	1	100

Tabla de Componentes

Nombre de la pieza Bowl Decorativo4		Referencia: n/a		ESC. N/A	
Oficio: Mixto		Tecnica: Moldeado		Materia Prima: Cascara de huevo	
Especificaciones Tecnicas: Piezas Moldeadas a partir de cascara de huevo					
Color: Negro y metalizado		Capacidad de Producción / mes: 50		Dimensiones Generales	
Peso (gr.): 160gr		Precio Unitario \$85000		Precio por Mayor \$80000	
Artesano: Ana Delia Barahona		Telefono: 3112679944		Largo: --cm	
Grupo o Taller: Ana Delia Barahona		Departamento: Quindio		Municipio: Armenia	
Certificado Hecho a mano: <input type="checkbox"/> Si <input checked="" type="checkbox"/> No		Centro Poblado: n/a		<input type="checkbox"/> Resguardo Caserio <input type="checkbox"/> Localidad Vereda <input checked="" type="checkbox"/> N/A Corregimiento	
Observaciones: n/a					
Responsable: Alejandro Duque			Dibujante: Alejandro Duque		
Aprobado por: Jairo Rodriguez			Fecha: 07/12/2019		
			<input type="checkbox"/> Referentes <input checked="" type="checkbox"/> Línea Muestra <input checked="" type="checkbox"/> Terminado <input type="checkbox"/> En Proceso		