

**MINISTERIO DE DESARROLLO
ECONOMICO**

**ARTESANIAS DE COLOMBIA S.A.
OFICINA DE DISEÑO**



CUADERNO DE DISEÑO DE ASESORIAS EN LOS OFICIOS DE

Tejeduría en Macrame en Galón de Seda en Duitama, Tejeduría en Telar Vertical en Lana de Oveja, en Monguí y Tejeduría en Telar Horizontal en Topagá, Boyacá,

DISEÑADORA

CAROL VALENCIA

*Servicio Nacional de Aprendizaje, SENA Corporación
para el Desarrollo de las Microempresas*

Julio del 2000

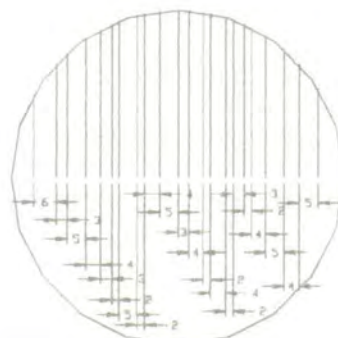
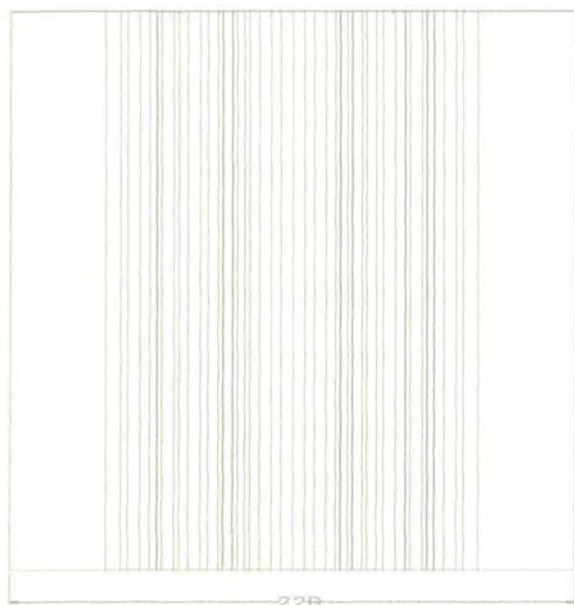

REPETIR DOS VECES (EN ESPEJO)

Nombre: CUBRECAMA	Referencia:	Esc.(cm): 1/19	Pl. 1/2
Apellido: DEGRADE	Línea: HABITACION		
Oficio: TEJEDURIA	Recurso Natural: VELLON DE OVEJA		
Técnica: TELAR HORIZONTAL	Materia prima: LANA HILADA		

Proceso de producción: ESTA PIEZA SE TEJE A DOS CARAS
 UNA ESTA COMPUESTA POR FRANJAS Y LA OTRA ES UNICOLOR; EL REMETIDO ES
 REGULAR, EN LAS AGUJAS QUE VA LA CARA INFERIOR SE ENHEBRA UN HILO, Y EN
 LAS AGUJAS QUE VA LA CARA SUPERIOR SE ENHEBRAN 2, SE EMPAYETAN 3 HILOS
 POR PAYETA 2 PARA LA CARA SUPERIOR Y UNA PARA LA CARA INFERIOR EL
 PAGAMENTO ES 1-4 2-4 2-3 1-4.

Observaciones: PARA ESTE EFECTO DE
 FRANJAS, LA LANA UTILIZADA ES NATURAL

Responsable: CAROL E. VALENCIA C. Fecha: MAYO/2000



Sistema de refer. 1 5 1 9 2 4 Código de región 0 4 1 5 8 2 0 Referente(s) Propuesta Muestra Empaque

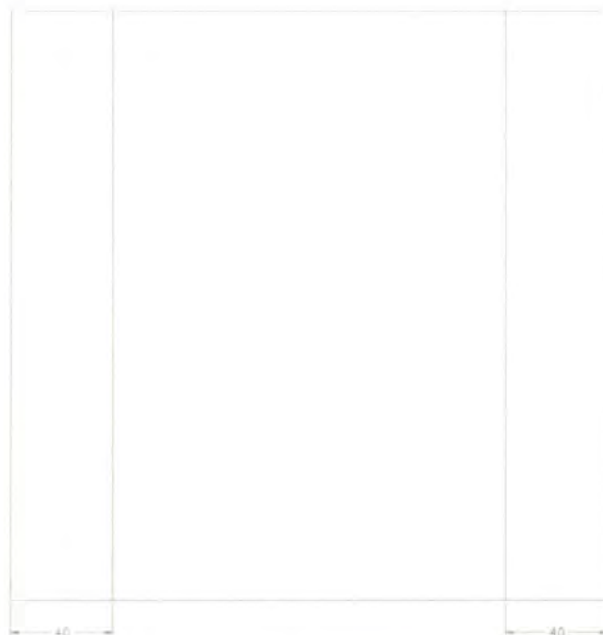

VISTA POSTERIOR

Pieza: CUBRECAMA	Referencia:	Esc.(cm): 1/19	Pl. 2/2
Nombre: DEGRADE	Línea: HABITACION		
Oficio: TEJEDURIA	Recurso Natural: VELLON DE OVEJA		
Técnica: TELAR HORIZONTAL	Materia prima: LANA HILADA		

Proceso de producción: ESTA PIEZA SE TEJE A DOS CARAS
 UNA EN ESTA COMPUESTA POR FRANJAS Y LA OTRA ES UNICOLOR; EL REMETIDO ES
 REGULAR, EN LAS AGUJAS QUE VA LA CARA INFERIOR SE ENHEBRA UN HILO, Y EN
 LAS AGUJAS QUE VA LA CARA SUPERIOR SE ENHEBRAN 2, SE EMPAYETAN 3 HILOS
 POR PAYETA 2 PARA LA CARA SUPERIOR Y UNA PARA LA CARA INFERIOR. EL
 GAMAMENTO ES 1-4 2-4 2-3 1-4.

Observaciones: PARA ESTE EFECTO DE
 FRANJAS, LA LANA UTILIZADA ES NATURAL

Responsable: CAROL E. VALENCIA C. Fecha: MAYO/2000



Sistema de refer. 1 5 1 9 2 4 Código de región 0 4 1 5 8 2 0 Referente(s) Propuesta Muestra Empaque

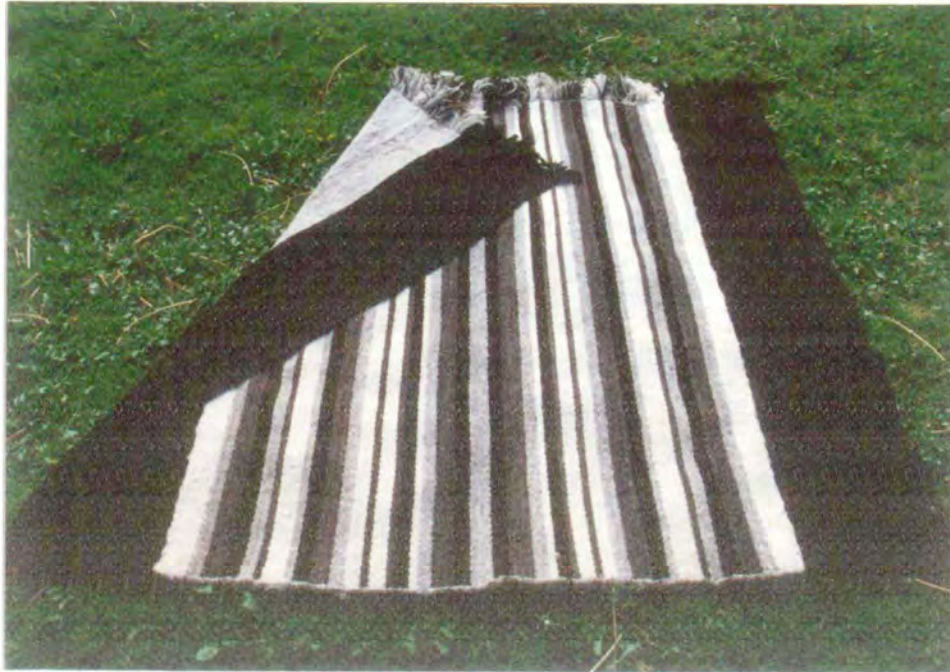

Nombre: CIUBRECAMA	Línea: HABITACION	Artesanos: TRANSITO CASTRO
Colores: DEGRADE	Referencia:	
Técnica: TEJEDURIA	Largo(cm):240 Ancho(cm):220 Alto(cm)	Departamento: BOYACA
Técnica: TELAR HORIZONTAL	Diámetro (cm):	Peso (gr):6.000
Materia prima: LANA DE OVEJA	Color: Negro- Grises - Crudo	Localidad: TOPAGA
Materia prima: LANA HILADA	Certificado Hecho a Mano: Sí <input type="checkbox"/> No <input checked="" type="checkbox"/>	Vereda: CASCO URBANO
		Tipo de Población: RURAL

Objetivo: CLASE MEDIA ALTA - ALTA	Costo:	Precio
Producción/Mes: 2	Unitario: 130.000	Unitario: 160.000
Paquete:	P. Mayor:120.000	P. Mayor:150.000
Embalaje:CAJAS DE CARTON	Empaque:	Empaque:

Observaciones: PARA PROUCCION ES NECESARIO UTILIZAR LANA DELGADA
 (MUY FINE) QUE ES UN PRODUCTO BOBLE FAZ (LA MUESTRA ORIGINAL ES MUY
 DELGADA)

Responsable: CAROL E. VALENCIA C. Fecha: MAYO/2000



Referencia: 1 5 1 9 2 4 Tipo de ficha: Referente(s) Muestra Línea Empaque

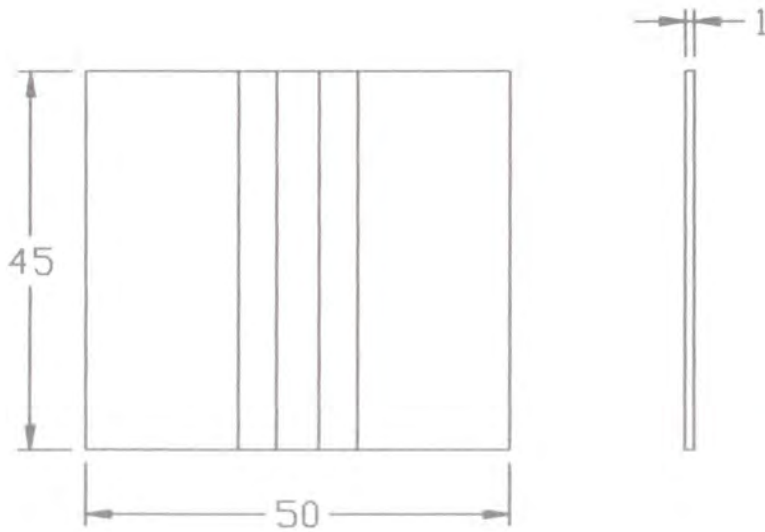

Nombre: COJIN	Referencia:	Esc.(cm): 1/10	Pl. 1/1
Apellido: DEGRADE	Línea: HABITACION		
Oficio: TEJEDURIA	Recurso Natural: VELLON DE OVEJA		
Técnica: TELAR HORIZONTAL	Materia prima: LANA HILADA		

Proceso de producción: URDIR 110 DE ANCHO POR 110 LARGO EN COLOR
 URDO REMETIDO REGULAR, LIGAMENTOS TAFETAN EN LOS EXTREMOS Y
 CARGA EN EL EFECTO CENTRAL.

Observaciones: PARA ESTE EFECTO DE
 FRANJAS, LA LANA UTILIZADA ES DE
 COLORES NATUALES.

Responsable: CAROL E. VALENCIA C. Fecha: MAYO/2000



Tema de refer: 1 5 1 9 2 3 Código de región: 0 4 1 5 8 2 0 Referente(s) Propuesta Muestra Empaque



Tipos: COJIN	Línea: HABITACION	Artesanos: TRANSITO CASTRO
Colores: DEGRADE	Referencia:	
Técnica: TEJEDURIA	Largo(cm):45 Ancho(cm)50	Alto(cm)0.75: Departamento: BOYACA
Técnica: TELAR HORIZONTAL	Diámetro (cm):	Peso (gr):400 Gr Localidad: TOPAGA
Cursos Naturales: LANA DE OVEJA	Color: Negro- Grises - Blanco	Vereda: CASCO URBANO
Materia prima: LANA HILADA	Certificado Hecho a Mano: Sí <input type="checkbox"/> No <input checked="" type="checkbox"/>	Tipo de Población: RURAL

Mercado Objetivo: CLASE MEDIA ALTA - ALTA	Costo:	Precio
Producción/Mes: 15	Unitario: 14.500 Con relleno	Unitario: 18.000
Empaque:	P. Mayor:13.500	P. Mayor:15.000
Embalaje:CAJAS DE CARTON	Empaque:	Empaque:

Observaciones: LA TEXTURA SE DEBE TRABAJAR SEGUN LA INDICACIONES DEL PROCESO EN CUANTO A COLOR Y TEJIDO

Responsable: CAROL E. VALENCIA C. Fecha: MAYO/2000



Tema Referencia 1 5 1 9 2 3 Tipo de ficha: Referente(s) Muestra Línea Empaque

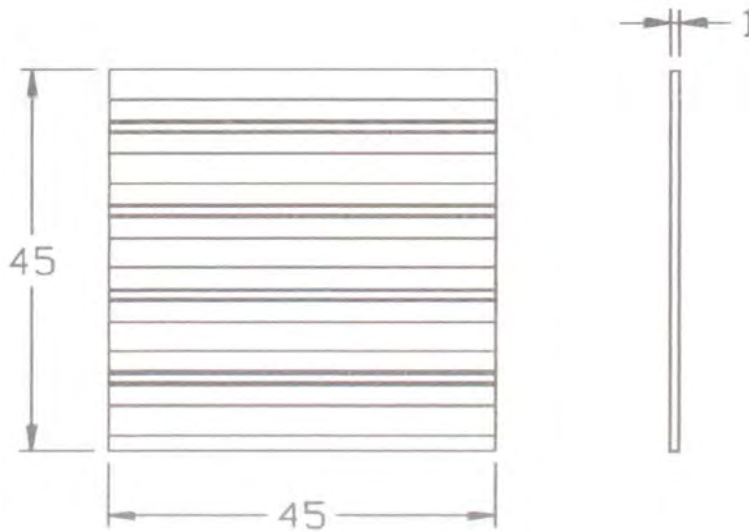

Nombre: COJIN	Referencia:	Esc.(cm): 1/10	Pl.1/1
Nombre: TEXTURAS DEGRADE	Linea: HABITACION		
Oficio: TEJEDURIA	Recurso Natural: VELLON DE OVEJA		
Técnica: TELAR HORIZONTAL	Materia prima: LANA HILADA		

Proceso de producción:
 ORDENAR 110 CM ANCHO POR 110 CM LARGO EN UN
 MOTON 8 EMPAYETANDO Y UNA VACIA, TRAMAR 35 CM MOTON 25 CM LANA
 8 PASADAS, MOTON 1 CM LANA DELGADA 2 PASADAS MOTON 25 CM LANA
 REPETIR HASTA LOGRAR EL DIAMETRO

Observaciones: ES NECESARIO UTILIZAR
 LANA CON DIFERENTES CLASES DE
 TONOS Y TITULO.

Responsable: CAROL E. VALENCIA C. Fecha: MAYO/2000





Tipos: COJIN	Línea: HABITACION	Artisanos: CECILIA PEREZ
Nombres: TEXTURAS DEGRADE	Referencia:	
Tipo: TEJEDURIA	Largo(cm): 45 Ancho(cm): 45 Alto(cm): 0.75	Departamento: BOYACA
Técnica: TELAR HORIZONTAL	Diámetro (cm): Peso (gr): 400	Localidad: TOPAGA
Cursos Naturales: LANA DE OVEJA	Color: Negro- Grises - Crudo	Vereda: CASCO URBANO
Materia prima: LANA HILADA	Certificado Hecho a Mano: Sí <input type="checkbox"/> No <input checked="" type="checkbox"/>	Tipo de Población: RURAL

Mercado Objetivo: CLASE MEDIA ALTA - ALTA	Costo:	Precio
Producción/Mes: 10	Unitario: 14.500 relleno	Unitario: 16.000
Empaque:	P. Mayor: 13-500	P. Mayor: 15.000
Embalaje: CAJAS DE CARTON	Empaque:	Empaque:

Observaciones: ES NECESARIO UTILIZAR LOS DIFERENTES TIPOS DE LANA
 DICADAS EN PRODUCCION

Responsable: CAROL E. VALENCIA C. Fecha: MAYO/2000



Tema Referencia 1 5 1 9 2 3 Tipo de ficha: Referente(s) Muestra Línea Empaque

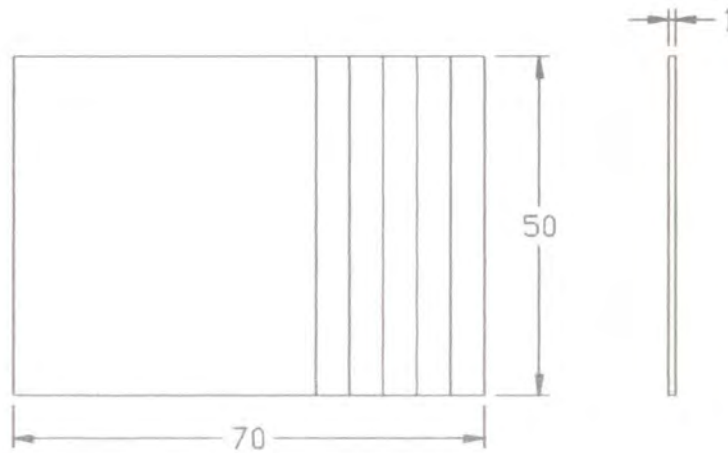

Nombre: ALMOHADA	Referencia:	Esc.(cm): 1/1	Pl. 1/1
Nombre: DEGRADE	Línea: HABITACION		
Técnica: TEJEDURIA	Recurso Natural: VELLON DE OVEJA		
Técnica: TELAR HORIZONTAL	Materia prima: LANA HILADA		

Proceso de producción: URDIR 1.10 CM DE ANCHO POR 220 DE LARGO.
 METIDO ; REGULAR, EN EL PEINE 2 HILOS POR PAYETA, TEJER 40 CM. EN
 TANTO Y COMENZAR EL EFECTO EN ZARGA SEGUN LA INDICACION DEL
 PROCESO

Observaciones: PARA ESTE EFECTO DE
 FRANJAS, LA LANA UTILIZADA ES DE
 COLORES NATURALES.

Responsable: CAROL E. VALENCIA C. Fecha: MAYO/2000



Tema referencial 1 5 1 9 2 4 Código de región 0 4 1 5 8 2 0 Referente(s) Propuesta Muestra Empaque



Tipos: ALMOHADA	Línea: HABITACION	Artesanos: TRANSITO CASTRO
Colores: DEGRADE	Referencia:	
Técnica: TEJEDURIA	Largo[cm]: 50 Ancho[cm]: 70 Alto[cm]: 15	Departamento: BOYACA
Técnica: TELAR HORIZONTAL	Diámetro [cm]:	Peso [gr]: 750 C/U
Recursos Naturales: LANA DE OVEJA	Color: Negro - Grises - Crudo	Localidad: TOPAGA
Materia prima: LANA HILADA	Certificado Hecho a Mano: Sí <input type="checkbox"/> No <input checked="" type="checkbox"/>	Vereda: CASCO URBANO
		Tipo de Población: RURAL

Mercado Objetivo: CLASE MEDIA ALTA - ALTA	Costo:	Precio
Producción/Mes: 10	Unitario: 21.500	Unitario: 25.000
Empaque:	P. Mayor: 19.500	P. Mayor: 22.500
Embalaje: CAJAS DE CARTON	Empaque:	Empaque:

Observaciones: ES NECESARIO UTILIZAR LANA CON UN HILADO UNIFORME Y TURADA HOMOGENEAMENTE

Responsable: CAROL E. VALENCIA C. Fecha: MAYO/2000



Tema Referencia 1 5 1 9 2 4 Tipo de ficha: Referente(s) Muestra Línea Empaque

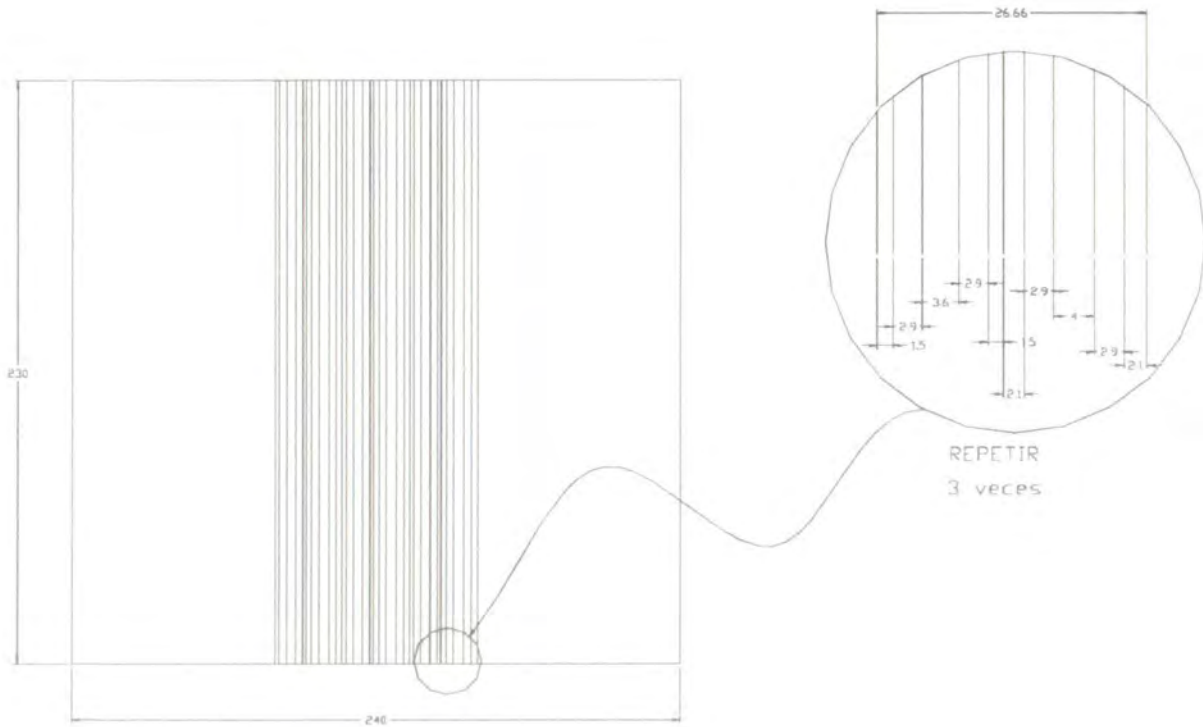

Pieza: CUBRECAMA	Referencia:	Esc.(cm): 1/30	Pl. 1/1
Nombre: COLORES	Línea: HABITACION		
Oficio: TEJEDURIA	Recurso Natural: VELLON DE OVEJA		
Técnica: TELAR HORIZONTAL	Materia prima: LANA HILADA		

Proceso de producción:
 LA PARTE CENTRAL DEBE MEDIR 80 CM DE ANCHO Y 240 DE LARGO EL
 TEMA EMETIDO ES REGULAR. VAN 2 HILOS POR PAYETA UNO EN
 COLORES Y UNO NEGRO, LA TRAMA DEBE SER EN UN SOLO COLOR.

Observaciones: LA MATERIA PRIMA SE
 DEBE TENER EN TINTES NATURALES.

Responsable: CAROL E. VALENCIA C. Fecha: MAYO/2000





Tipos: CUBRECAMA	Línea: HABITACION	Artisanos: ERMINDA RODRIGUEZ
Colores: COLORES	Referencia:	
Técnica: TEJEDURIA	Largo(cm):240 Ancho(cm):230 Alto(cm) 0.75	Departamento: BOYACA
Técnica: TELAR HORIZONTAL	Diámetro (cm):	Peso (gr):4.500
Cursos Naturales: LANA DE OVEJA	Color: Naranja - verde - negro	Localidad: TOPAGA
Materia prima: LANA HILADA	Certificado Hecho a Mano: Sí <input type="checkbox"/> No <input checked="" type="checkbox"/>	Vereda: CASCO URBANO
		Tipo de Población: RURAL

Mercado Objetivo: CLASE MEDIA ALTA - ALTA	Costo:	Precio
Producción/Mes: 4	Unitario: 110.000	Unitario: 130.000
Empaque:	P. Mayor:102.500	P. Mayor:120.000
Embalaje:CAJAS DE CARTON	Empaque:	Empaque:

Observaciones:LA LANA UTILIZADA PARA ESTE PRODUCTO SE DEBE TENER CON
 LOS REQUISITOS NATURALES, LA PIEZA ES CARDADA



Responsable: CAROL E. VALENCIA C. Fecha: MAYO/2000

Tema Referencia 1 5 1 9 2 4 Tipo de ficha: Referente(s) Muestra Línea Empaque

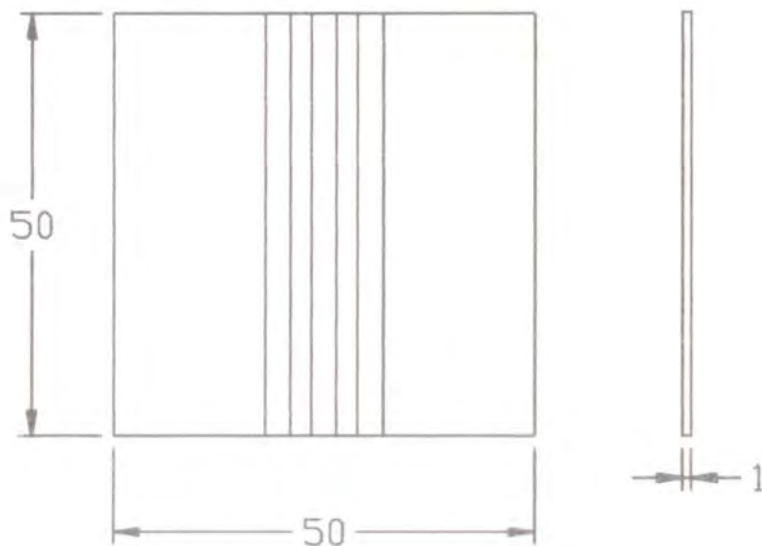

Pieza: COJIN	Referencia:	Esc.(cm): 1/1 □ Pl. 1/
Nombre: COLORES	Línea: HABITACION	
Oficio: TEJEDURIA	Recurso Natural: VELLON DE OVEJA	
Técnica: TELAR HORIZONTAL	Materia prima: LANA HILADA	

Proceso de producción:
 LAS ESPECIFICACIONES DE MONTAJE SON LAS
 MISMAS QUE EL EDREDON COLORES, CAMBIA LA DISPOSICIÓN DE COLOR
 EN LA URDIMBRE ASI:
 52 HILOS NEGRO (DOBLES), 28 HILOS VERDE MEDIO INTERCALADOS CON
 NEGRO, 28 HILOS VERDE CLARO INTERCALANDOS CON NEGRO 28 HILOS VERDE
 MEDIO INTERCALADOS CON NEGRO, 52 HILOS NEGROS (DOBLES)(2 POR PAYETA)
 NOTA: SE TRAMA CON NEGRO TODA LA PIEZAS. SE COSE SEGÚN
 ESPECIFICACIONES DEL EDREDON.

Observaciones: LA MATERIA PRIMA SE
 DEBE TENER CON TINTES NATURALES.

Responsable: CAROL E. VALENCIA C. Fecha: MAYO/2000





Nombre: COJIN	Línea: HABITACION	Artesanos: AURORA, MARINA NEITA	
Colores: COLORES	Referencia:		
Técnica: TEJEDURIA	Largo(cm): 45	Ancho(cm): 45	Alto(cm): 0.75
Técnica: TELAR HORIZONTAL	Diámetro (cm):	Peso (gr): 350	Departamento: BOYACA
Recursos Naturales: LANA DE OVEJA	Color: Verde - Negro	Localidad: TOPAGA	
Materia prima: LANA HILADA	Certificado Hecho a Mano: Sí <input type="checkbox"/> No <input checked="" type="checkbox"/>	Vereda: CASCO URBANO	
Mercado Objetivo: CLASE MEDIA ALTA - ALTA		Costo:	Precio
Producción/Mes: 15		Unitario: 14.500	Unitario: 15.000
Empaque:		P. Mayor: 12.500	P. Mayor: 12.000
Embalaje: CAJAS DE CARTON		Empaque:	Empaque:

Observaciones: ESTE PRODUCTO ES TEÑIDO CON TINTES NATURALES



Responsable: CAROL E. VALENCIA C. Fecha: MAYO/2000

Tema Referencia 1 5 1 9 2 3 Tipo de ficha: Referente(s) Muestra Línea Empaque

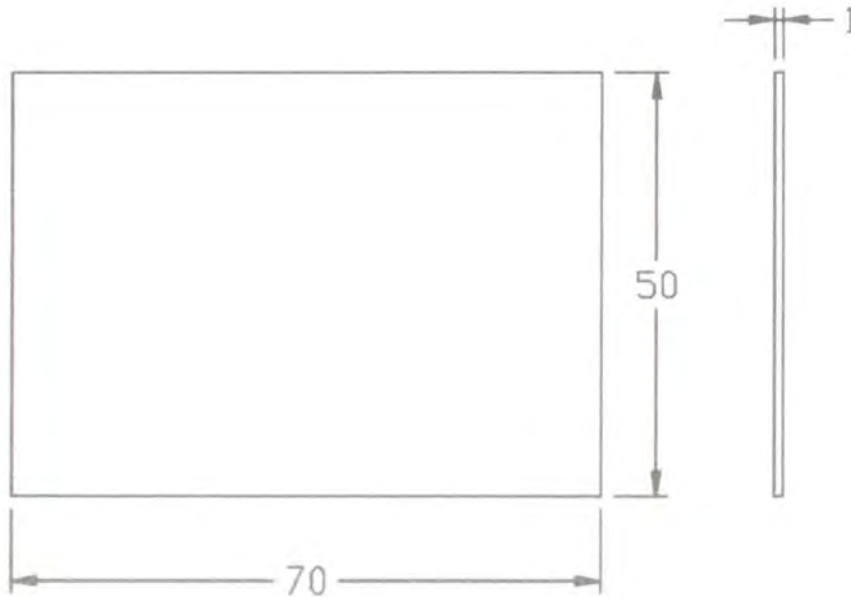

Nombre: ALMOHADA	Referencia:	Esc.(cm): 1/1	Pl. 1/1
Nombre: COLORES	Línea: HABITACION		
Oficio: TEJEDURIA	Recurso Natural: VELLON DE OVEJA		
Técnica: TELAR HORIZONTAL	Materia prima: LANA HILADA		

Proceso de producción:
 URDIR 110 DE ANCHO POR 160 DE LARGO
 EINE No. 7 (2 HILOS POR PAYETA) EL EFECTO EN LA URDIMBRE ES UN HILO
 NEGRO Y UNO NARANJA. EN TODA LA LONGITUD SE TRAMA CON NARANJA

Observaciones: LA MATERIA PRIMA SE
 DEBE TEÑIR EN TINTES NATURALES.

Responsable: CAROL E. VALENCIA C. Fecha: MAYO/2000





Nombre: ALMOHADA	Línea: HABITACION	Artesanos: ERMINDA RODRIGUEZ
Colores: COLORES	Referencia:	
Técnica: TEJEDURIA	Largo(cm): 50 Ancho(cm): 70 Alto(cm):	Departamento: BOYACA
Máquina: TELAR HORIZONTAL	Diámetro (cm):	Peso (gr): 750
Materiales Naturales: LANA DE OVEJA	Color: Naranja - Negro	Localidad: TOPAGA
Materia prima: LANA HILADA	Certificado Hecho a Mano: <input type="checkbox"/> No <input checked="" type="checkbox"/> Sí	Vereda: CASCO URBANO
		Tipo de Población: RURAL

Objetivo de Mercado: CLASE MEDIA ALTA - ALTA	Costo:	Precio
Producción/Mes: 10	Unitario: 19.500	Unitario: 25.000
Paquete:	P. Mayor: 18.000	P. Mayor: 23.000
Embalaje: CAJAS DE CARTON	Empaque:	Empaque:

Observaciones: ESTA PIEZA NO SE DEBE CARDAR, LA LANA ES TEÑIDA CON
 COLORES NATURALES



Responsable: CAROL E. VALENCIA C. Fecha: MAYO/2000

Código de Referencia: 15190024 Tipo de ficha: Referente(s) Muestra Línea Empaque

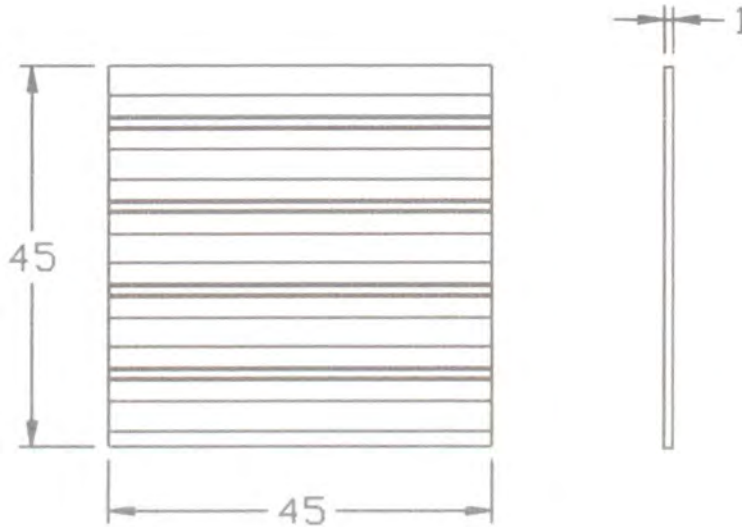

Pieza: COJIN	Referencia:	Esc.(cm): 1/10	Pl. 1/1
Nombre: TEXTURAS	Línea: HABITACION		
Oficio: TEJEDURIA	Recurso Natural: VELLON DE OVEJA		
Técnica: TELAR HORIZONTAL	Materia prima: LANA HILADA		

Proceso de producción:
 ORDIR 110 CM ANCHO POR 110 CM LARGO EN UN
 EINE No 8, ENHEBRANDO UNA PAYETA Y UNA VACIA, TRAMAR 3.5 CM
 MOTON 2.5 CM LANA
 DOS PASADAS, MOTON 1 CM LANA DELGADA 2 PASADAS MOTON, 2.5 CM LANA
 REPETIR HASTA LOGRAR EL DIAMETRO

Observaciones: ES NECESARIO UTILIZAR
 LANA CON DIFERENTES CLASES DE
 TORCION Y TITULO.

Responsable: CAROL E. VALENCIA C. Fecha: MAYO/2000



Sistema de refer. 1 5 1 9 2 3 Código de región 04 1 5 8 2 0 Referente(s) Propuesta Muestra Empaque



Nombre: COJIN	Línea: HABITACION	Artisanos: MARIELA PEREZ
Descripción: TEXTURAS	Referencia:	
Técnica: TEJEDURIA	Largo(cm):45 Ancho(cm):45 Alto(cm):0.75	Departamento: BOYACA
Técnica: TELAR HORIZONTAL	Diámetro (cm):	Peso (gr):400
Materia prima: LANA DE OVEJA	Color: Verde - Negro	Localidad: TOPAGA
Materia prima: LANA HILADA	Certificado Hecho a Mano: Sí <input type="checkbox"/> No <input checked="" type="checkbox"/>	Vereda: CASCO URBANO
		Tipo de Población: RURAL
Mercado Objetivo: CLASE MEDIA ALTA - ALTA	Costo:	Precio
Producción/Mes: 10	Unitario: 14.500 Con relleno	Unitario: 14.000
Empaque:	P. Mayor:12.000	P. Mayor:12.500
Embalaje:CAJAS DE CARTON	Empaque:	Empaque:

Observaciones:ES NECESARIO UTILIZAR LANA CON VARIACIONES EN TORCION
 JULO.

Responsable:CAROL E. VALENCIA C. Fecha: MAYO/2000



Tema Referencia 1 5 1 9 2 3 Tipo de ficha: Referente(s) Muestra Línea Empaque

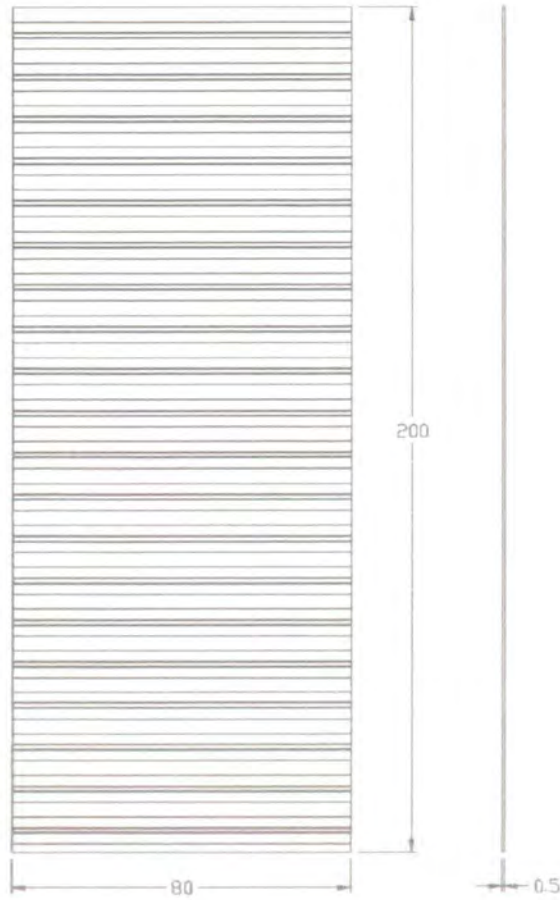

Pieza: TAPETE	Referencia:	Esc.(cm): 1/20	Pl.: 1/1
Nombre: TEXTURAS	Línea: HABITACION		
Oficio: TEJEDURIA	Recurso Natural: VELLON DE OVEJA		
Técnica: TELAR HORIZONTAL	Materia prima: LANA HILADA		

Proceso de producción:
 ORDIR 90 CM. DE ANCHO POR 220 CM DE LARGO Y
 RAMAR ASI 4 CM MOTON 2.5 CM LANA DOS PASADAS, MOTON 1 CM LANA
 ELGADA 2 PASADAS MOTON, 2.5 CM LANA Y REPETIR HASTA LOGRAR EL
 DIAMETRO

Observaciones: ES NECESARIO UTILZIAR
 LANA CON DIFERENTES CLASES DE
 TORCION Y TITULO.

Responsable: CAROL E. VALENCIA C. Fecha: MAYO/2000



Sistema de refer 1 5 1 9 2 3 Código de región 0 4 1 5 8 2 0 Referente(s) Propuesta Muestra Empaque



Tipos: TAPETE	Línea: HABITACION	Artisanos: AURA, MARINA NEITA
Colores: TEXTURAS	Referencia:	
Técnica: TEJEDURIA	Largo(cm):200 Ancho(cm):80 Alto(cm):0.75	Departamento: BOYACA
Técnica: TELAR HORIZONTAL	Diámetro (cm):	Peso (gr):2000
Recursos Naturales: LANA DE OVEJA	Color: Negro - Naranja - Verde - Crudo	Localidad: TOPAGA
Materia prima: LANA HILADA	Certificado Hecho a Mano: Sí <input type="checkbox"/> No <input checked="" type="checkbox"/>	Vereda: CASCO URBANO
		Tipo de Población: RURAL

Mercado Objetivo: CLASE MEDIA ALTA - ALTA	Costo:	Precio
Producción/Mes: 8	Unitario: 36.000	Unitario: 40.000
Empaque:	P. Mayor:33.000	P. Mayor:36.000
Material de empaque: CAJAS DE CARTON	Empaque:	Empaque:

Observaciones: EN ESTA PIEZA LA URDIMBRE SE DEB OCULTAR COMPLETA.



Responsable: CAROL E. VALENCIA C. Fecha: MAYO/2000

Referencia: 1 5 1 9 2 4
 Tipo de ficha: Referente(s) Muestra Línea Empaque

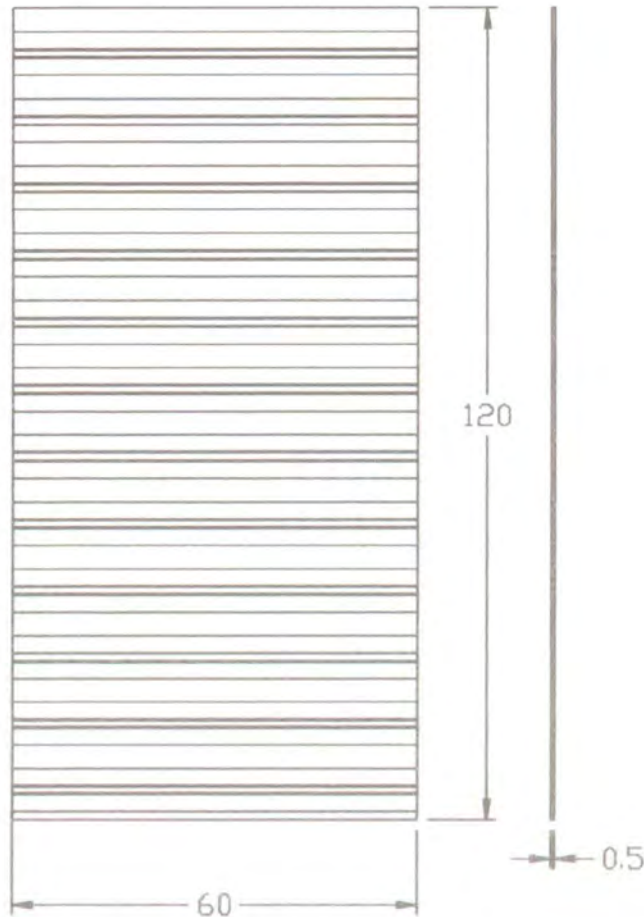

Pieza: TAPETE	Referencia:	Esc.(cm): 1/1 □ Pl. 1/1
Nombre: TEXTURAS DEGRADÉ	Línea: HABITACION	
Oficio: TEJEDURIA	Recurso Natural: VELLON DE OVEJA	
Técnica: TELAR HORIZONTAL	Materia prima: LANA HILADA	

Proceso de producción:
 ORDEN 70 CM ANCHO POR 140 CM LARGO
 HECHURA: 8 EMPAYETAR UNA PAYETA Y UNA VACIA, TRAMAR 3.5 CM
 MOTON 2.5 CM LANA
 PASADAS, MOTON 1 CM LANA DELGADA 2 PASADAS MOTON, 2.5 CM LANA
 REPETIR HASTA LOGRAR EL DIAMETRO

Observaciones: ES NECESARIO UTILIZAR
 LANA CON DIFERENTES CLASES DE
 TORCION Y TITULO.

Responsable: CAROL E. VALENCIA C. Fecha: MAYO/2000



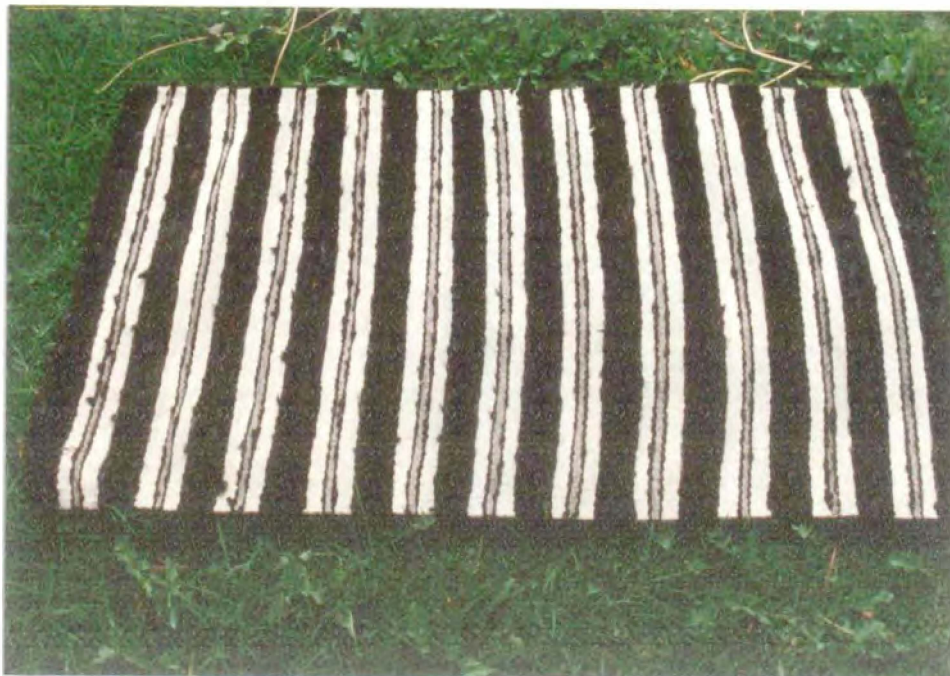

Nombre: TAPETE	Línea: HABITACION	Artesanos: GLADYA PEREZ	
Características: TEXTURAS DEGRADE	Referencia:		
Técnica: TEJEDURIA	Largo(cm): 120	Ancho(cm): 60	Alto(cm): 0.75
Técnica: TELAR HORIZONTAL	Diámetro (cm):	Peso (gr): 900	Departamento: BOYACA
Materiales Naturales: LANA DE OVEJA	Color: Negro - Gris - Crudo	Localidad: TOPAGA	
Materia prima: LANA HILADA	Certificado Hecho a Mano: Sí <input type="checkbox"/> No <input checked="" type="checkbox"/>	Vereda: CASCO URBANO	
		Tipo de Población: RURAL	

Clase Objetivo: CLASE MEDIA ALTA - ALTA	Costo:	Precio:
Producción/Mes: 10	Unitario: 18.000	Unitario: 24.000
Empaque:	P. Mayor: 17.000	P. Mayor: 22.000
Material de Empaque: CAJAS DE CARTON	Empaque:	Empaque:

Observaciones: EN ESTA PIEZA LA URDIMBRE SE DEB OCULTAR COMPLETA.



Responsable: CAROL E. VALENCIA C. Fecha: MAYO/2000

Referencia: 1 5 1 9 2 4 Tipo de ficha: Referente(s) Muestra Línea Empaque