



**Artesanías de Colombia S.A.
Subgerencia de Desarrollo
Fede esmeraldas**

“Proyecto diseño y ejecución de una colección de joyería con esmeraldas para el evento Colombian luxury en New York.”

Anexo
Planos técnicos de las joyas

**Valeria Jaramillo.
Diseñadora industrial y de modas
Nuria Carulla
Joyería**

**Convenio Artesanías de Colombia S.A
Fede-esmeraldas**

Bogotá D.C. octubre de 2010

Proyecto:

"Proyecto conformación y consolidación de redes empresariales asociadas de joyeros, para la producción de colecciones de joyería comercial, en el marco de la industria de la moda en Bogotá"



FORMATO
Ficha de Producto y
Planos Técnicos
Carta

CODIGO: FORFAT24 V.1
 FECHA: 2007 10 18

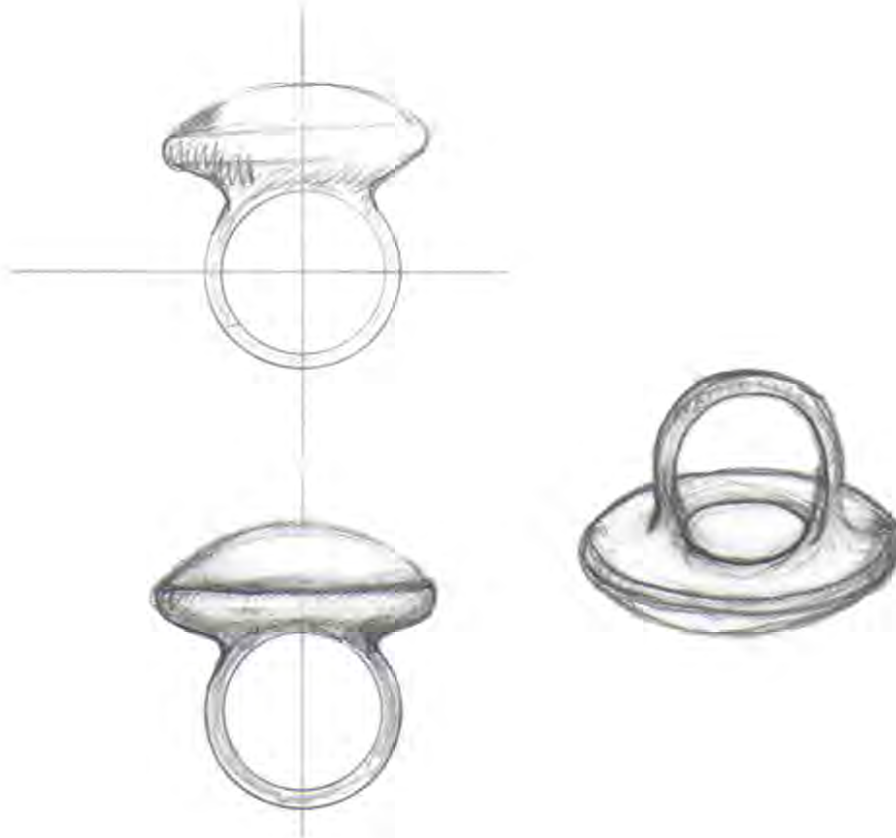

No.	Pieza	Material	Cant. o %
01	anillo	plata	6
Tabla de Componentes			

Nombre de la Pieza: Anillo cabuchon esmeralda Referencia: ESC. X:X Hoja No. N/p
 Oficio: joyería Técnica: casting Materia Prima: plata y esmeralda

Especificaciones Técnicas: anillo tallado en cera y vaciado con cabuchon de esmeralda de 2.8 cm de diametro

Color: plata		Capacidad de Producción / mes:		Dimensiones Generales (mm)			
Peso (gr.): NA	Precio Unitario: \$ NA	Precio por mayor: \$ NA		Largo: 30 MM	Ancho: 30 MM	Alto: 30 MM	Diámetro: 25 MM

Artesano: Teléfono:
 Grupo o Taller: NURIA CARULLA Departamento: CUNDINAMARCA Ciudad: BOGOTA
 Certificado Hecho a Mano Si No Localidad Vereda Resguardo

Observaciones:

Responsable: NURIA CARULLA/VALERIA JARAMILLO Dibujante: NURIA CARULLA/VALERIA JARAMILLO
 Aprobado por: Fecha: dd/mm/aaaa Referente(s) Línea Muestra

Terminada En proceso



FORMATO
Ficha de Producto y
Planos Técnicos
Carta

CODIGO: FORFAT24 V.1
 FECHA: 2007 10 18



laminas concavas de plata

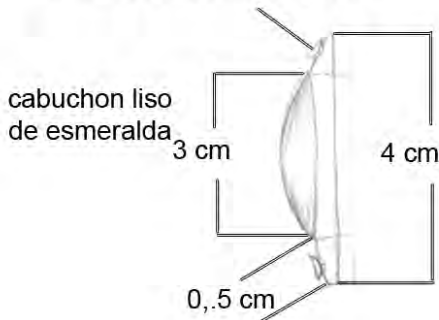

No.	Pieza	Material	Cant. o %
16	Broche doble	perlas plata esmeraldas	3
Tabla de Componentes			

Nombre de la Pieza: Broche doble Referencia: ESC. X:X Hoja No. N/p
 Oficio: JOYERIA Técnica: ARMADO/ENGASTE Materia Prima: PLATA/ ESMERALDAS

Especificaciones Técnicas: Broche doble con esmeralda

Color: verde. plata	Capacidad de Producción / mes: NA	Dimensiones Generales (mm)			
Peso (gr.): NA	Precio Unitario: \$ NA	Precio por mayor: \$ NA	Largo: 3 cm	Ancho: 4 cm	Alto: 4 cm
Artesano: NURIA CARULLA		Teléfono: 3006647167			

Grupo o Taller: NURIA CARULLA	Departamento: CUNDINAMARACA	Ciudad: BOGOTA
Certificado Hecho a Mano Si No	Localidad <input type="checkbox"/> Vereda <input type="checkbox"/> Resguardo <input type="checkbox"/> :	

Observaciones:

Responsable: NURIA CARULLA / VALERIA JARAMILLO	Dibujante: NURIA CARULLA / VALERIA JARAMILLO
Aprobado por:	Fecha: dd/mm/aaaa Referente(s) <input type="checkbox"/> Línea <input type="checkbox"/> Muestra <input type="checkbox"/> <input checked="" type="checkbox"/>

Terminada
 En proceso



FORMATO
Ficha de Producto y
Planos Técnicos
Carta

CODIGO: FORFAT24

V.1

FECHA: 2007 10 18

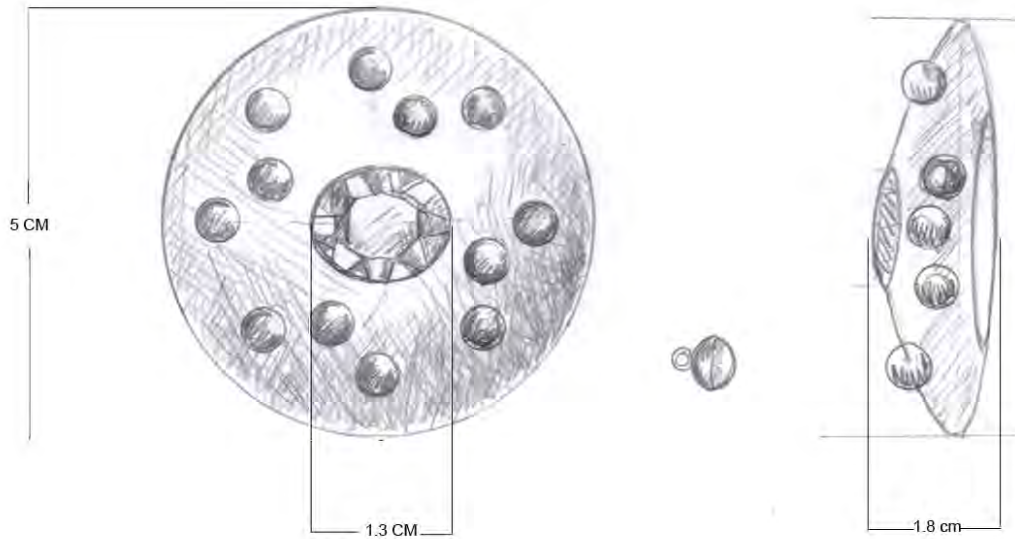

No.	Pieza	Material	Cant. o %
02	BROCHE	PLATA	3
Tabla de Componentes			

Nombre de la Pieza: BROCHE DE PLATA CON ESMERALDA Y PERLAS **Referencia:** ESC. X:X **Hoja No.** N/p
Oficio: JOYERIA **Técnica:** ARMADO/ENGASTE **Materia Prima:** PLATA/ ESMERALDAS

Especificaciones Técnicas: BROCHE DE PLATA CON ESMERALDA ENGASTADA Y PERLAS CON MOVIMIENTO ALREDEDOR DE LA ESMERALDA

Color:	Capacidad de Producción / mes: NA	Dimensiones Generales (mm)				
Peso (gr.): NA	Precio Unitario: \$ NA	Precio por mayor: \$ NA	Largo:	Ancho:	Alto:	Diámetro:
Artesano: NURIA CARULLA		Teléfono: 3006647167				

Grupo o Taller: NURIA CARULLA	Departamento: CUNDINAMARACA	Ciudad: BOGOTA
Certificado Hecho a Mano Si No	Localidad <input type="checkbox"/> Vereda <input type="checkbox"/> Resguardo <input type="checkbox"/> :	

Observaciones:

Responsable: NURIA CARULLA / VALERIA JARAMILLO	Dibujante: NURIA CARULLA / VALERIA JARAMILLO
Aprobado por:	Fecha: dd/mm/aaaa Referente(s) <input type="checkbox"/> Línea <input type="checkbox"/> Muestra <input type="checkbox"/> <input checked="" type="checkbox"/>

Terminada
 En proceso



FORMATO
Ficha de Producto y
Planos Técnicos
Carta

CODIGO: FORFAT24 V.1

FECHA: 2007 10 18

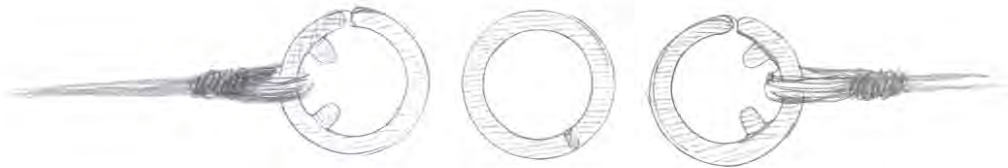

Broche en plata

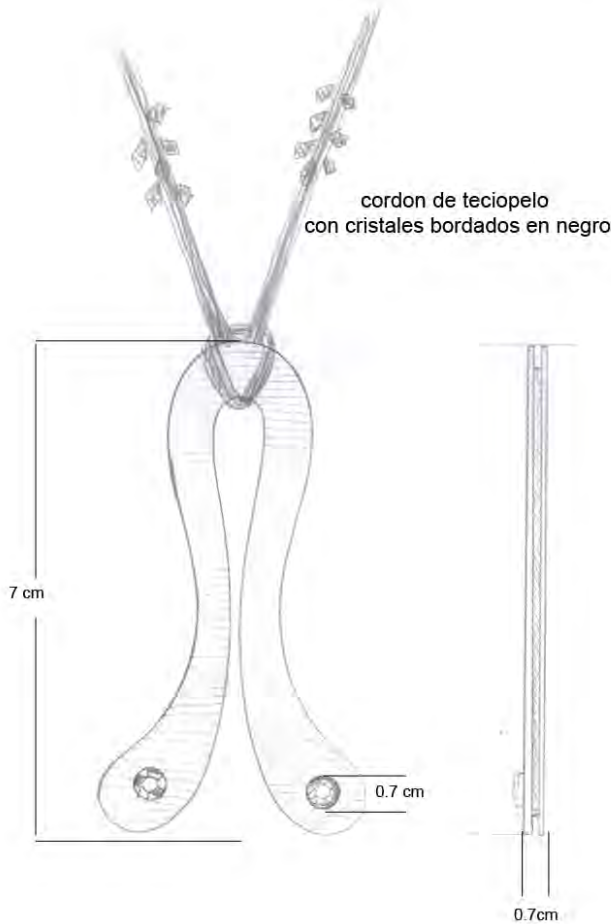

cordón de terciopelo
con cristales bordados en negro

No.	Pieza	Material	Cant. o %
03	colgante	plata 925	3

Tabla de Componentes

Nombre de la Pieza: colgante cola de pajar **Referencia:** ESC. X:X **Hoja No.** N/p
Oficio: JOYERIA **Técnica:** ARMADO/ENGASTE **Materia Prima:** PLATA/ ESMERALDAS

Especificaciones Técnicas: colgante en plata calada de 3 laminas unidas con engaste de esmerald redonda de 0.7 mm de diametro
cordón de terciopelo bordado en cristales nedros faceteados.

Color: plata	Capacidad de Producción / mes: NA	Dimensiones Generales (mm)			
Peso (gr.): NA	Precio Unitario: \$ NA	Precio por mayor: \$ NA	Largo: 7 cm	Ancho: 4 cm	Alto: 7 cm
Artesano: NURIA CARULLA Teléfono: 3006647167			Diámetro:		

Grupo o Taller: NURIA CARULLA **Departamento:** CUNDINAMARACA **Ciudad:** BOGOTA
Certificado Hecho a Mano Si No **Localidad** **Vereda** **Resguardo** :

Observaciones:

Responsable: NURIA CARULLA / VALERIA JARAMILLO **Dibujante:** NURIA CARULLA / VALERIA JARAMILLO
Aprobado por: **Fecha:** dd/mm/aaaa **Referente(s)** **Línea** **Muestra**

Terminada
En proceso



FORMATO
Ficha de Producto y
Planos Técnicos
Carta

CODIGO: FORFAT24 V.1

FECHA: 2007 10 18



Broche en plata

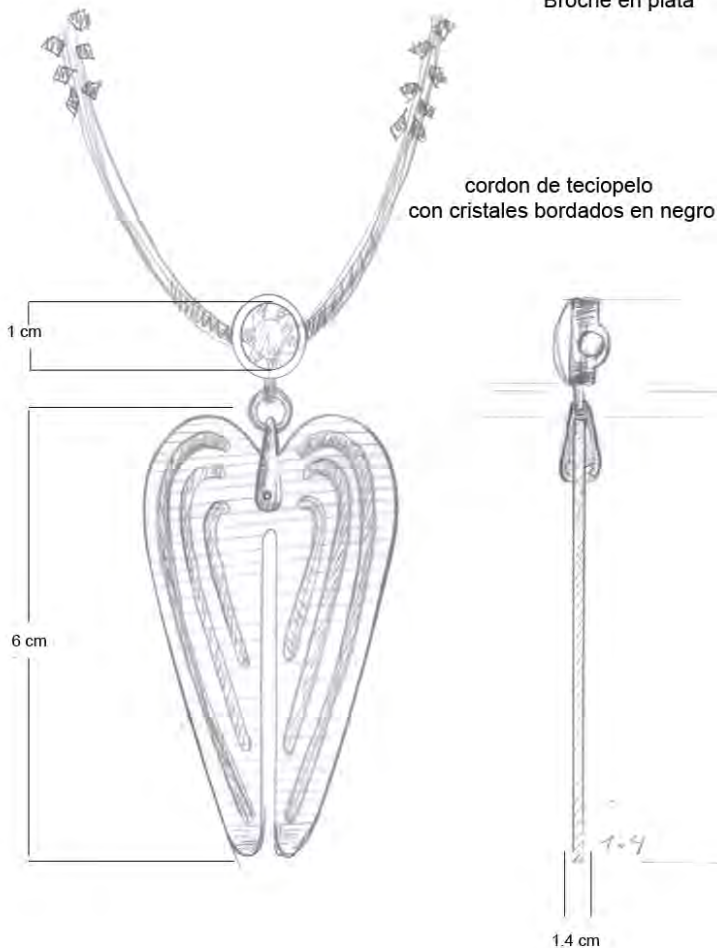

cordón de terciopelo
 con cristales bordados en negro

No.	Pieza	Material	Cant. o %
04	colgante	plata 925	3
Tabla de Componentes			

Nombre de la Pieza: colgante cola de pajar corazón Referencia: ESC. X:X Hoja No. N/p
 Oficio: JOYERIA Técnica: ARMADO/ENGASTE Materia Prima: PLATA/ ESMERALDAS

Especificaciones Técnicas: colgante en plata calada de 3 laminas unidas. Con engaste de esmeralda redonda de 1 cm de diametro
 cordón de terciopelo bordado en cristales negros facetados.

Color: plata	Capacidad de Producción / mes: NA	Dimensiones Generales (mm)				
Peso (gr.): NA	Precio Unitario: \$ NA	Precio por mayor: \$ NA	Largo: 8 cm	Ancho: 4 cm	Alto: 8 cm	Diámetro:

Artesano: NURIA CARULLA Teléfono: 3006647167
 Grupo o Taller: NURIA CARULLA Departamento: CUNDINAMARACA Ciudad: BOGOTA
 Certificado Hecho a Mano Si No Localidad Vereda Resguardo :

Observaciones:

Responsable: NURIA CARULLA / VALERIA JARAMILLO Dibujante: NURIA CARULLA / VALERIA JARAMILLO
 Aprobado por: Fecha: dd/mm/aaaa Referente(s) Línea Muestra

Terminada
 En proceso



FORMATO
Ficha de Producto y
Planos Técnicos
Carta

CODIGO: FORFAT24

V.1

FECHA: 2007 10 18

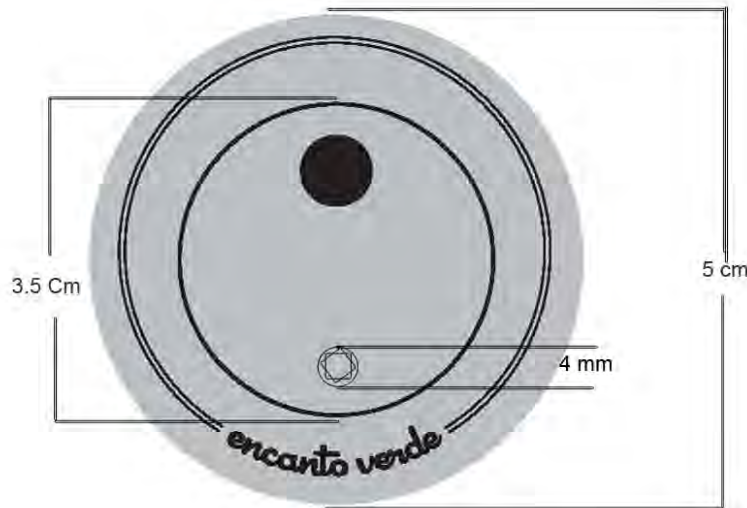

PLACA EN ACERO

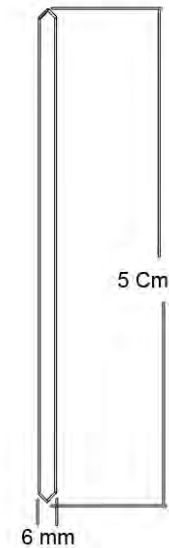

No.	Pieza	Material	Cant. o %
7	Medallon	aceroy cuarzo	3
Tabla de Componentes			

Nombre de la Pieza: medallon en cuarzo y acero Referencia: ESC. X.X Hoja No. N/p
 Oficio: JOYERIA Técnica: ARMADO/ENGASTE Materia Prima: PLATA/ ESMERALDAS

Especificaciones Técnicas: Medallon en cuarzo y acero con incrustacion en esmeralda

Color: Capacidad de Producción / mes: NA Dimensiones Generales (mm)
 Peso (gr.): NA Precio Unitario: \$ NA Precio por mayor: \$ NA Largo: Ancho: Alto: Diámetro: 5 cm

Artesano: NURIA CARULLA Teléfono: 3006647167
 Grupo o Taller: NURIA CARULLA Departamento: CUNDINAMARACA Ciudad: BOGOTA
 Certificado Hecho a Mano Si No Localidad Vereda Resguardo :

Observaciones:

Responsable: NURIA CARULLA / VALERIA JARAMILLO Dibujante: NURIA CARULLA / VALERIA JARAMILLO
 Aprobado por: Fecha: dd/mm/aaaa Referente(s) Línea Muestra

Terminada
 En proceso



FORMATO
Ficha de Producto y
Planos Técnicos
Carta

CODIGO: FORFAT24

V.1

FECHA: 2007 10 18

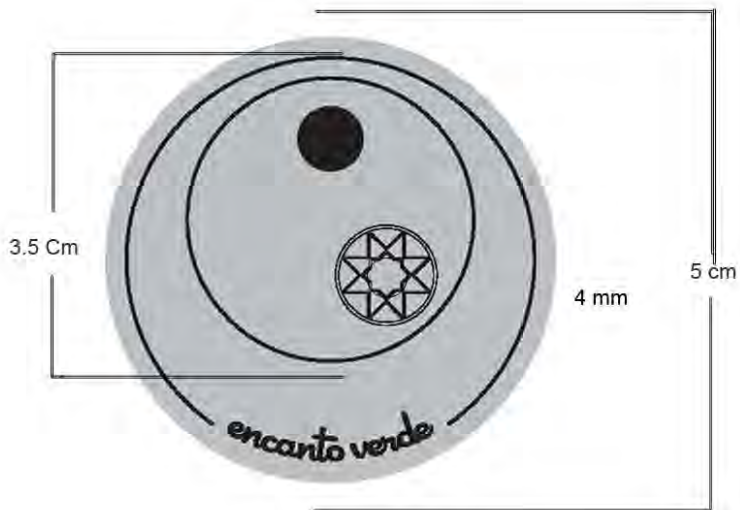

PLACA EN ACERO

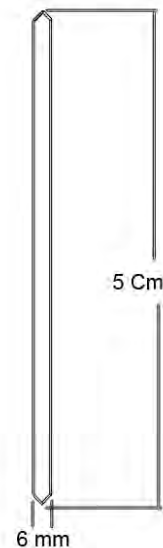

No.	Pieza	Material	Cant. o %
8	Medallon	aceroy cuarzo	3
Tabla de Componentes			

medallon en cuarzo y acero

Nombre de la Pieza: con el sol de los pastos Referencia: ESC. X:X Hoja No. N/p
 Oficio: JOYERIA Técnica: ARMADO/ENGASTE Materia Prima: PLATA/ ESMERALDAS

Especificaciones Técnicas: Medallon en cuarzo y acero con incrustacion en esmeralda con el sol de los pastos grabado en el acero

Color: plata	Capacidad de Producción / mes: NA	Dimensiones Generales (mm)			
Peso (gr.): NA	Precio Unitario: \$ NA	Precio por mayor: \$ NA	Largo:	Ancho:	Alto: Diámetro: 5 cm
Artesano: NURIA CARULLA		Teléfono: 3006647167			
Grupo o Taller: NURIA CARULLA			Departamento: CUNDINAMARACA Ciudad: BOGOTA		
Certificado Hecho a Mano Si No			Localidad <input type="checkbox"/> Vereda <input type="checkbox"/> Resguardo <input type="checkbox"/> :		

Observaciones:

Responsable: NURIA CARULLA / VALERIA JARAMILLO	Dibujante: NURIA CARULLA / VALERIA JARAMILLO	Terminada <input type="checkbox"/>	En proceso <input checked="" type="checkbox"/>
Aprobado por:	Fecha: dd/mm/aaaa	Referente(s) <input type="checkbox"/>	Línea <input type="checkbox"/> Muestra <input type="checkbox"/>



FORMATO
Ficha de Producto y
Planos Técnicos
Carta

CODIGO: FORFAT24

V.1

FECHA: 2007 10 18

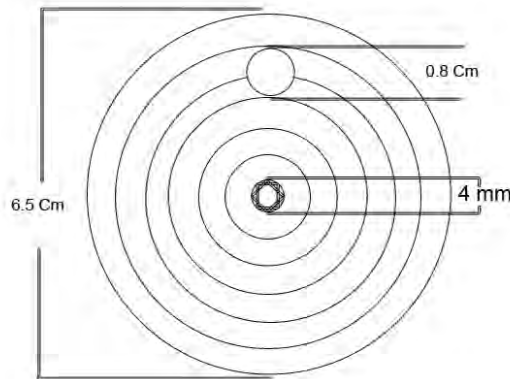

PLACA EN CUARZO

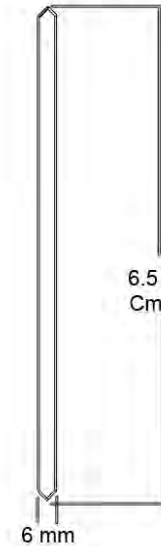

No.	Pieza	Material	Cant. o %
9	Medallon	cuarzo	3

Tabla de Componentes

medallon en cuarzo y acero

Nombre de la Pieza: con el sol de los pastos Referencia: ESC. X.X Hoja No. N/p

Oficio: JOYERIA Técnica: ARMADO/ENGASTE Materia Prima: PLATA/ ESMERALDAS

Especificaciones Técnicas: Medallon en cuarzo con incrustacion en esmeralda con circulos concentrico grabados

Color: blanca	Capacidad de Producción / mes: NA	Dimensiones Generales (mm)			
Peso (gr.): NA	Precio Unitario: \$ NA	Precio por mayor: \$ NA	Largo:	Ancho:	Alto: Diámetro: 6.5 cm
Artesano: NURIA CARULLA	Teléfono: 3006647167				

Grupo o Taller: NURIA CARULLA Departamento: CUNDINAMARACA Ciudad: BOGOTA
 Certificado Hecho a Mano Si No Localidad Vereda Resguardo

Observaciones:

Responsable: NURIA CARULLA / VALERIA JARAMILLO Dibujante: NURIA CARULLA / VALERIA JARAMILLO
 Aprobado por: Fecha: dd/mm/aaaa Referente(s) Línea Muestra

Terminada
 En proceso



FORMATO
Ficha de Producto y
Planos Técnicos
Carta

CODIGO: FORFAT24 V.1
 FECHA: 2007 10 18

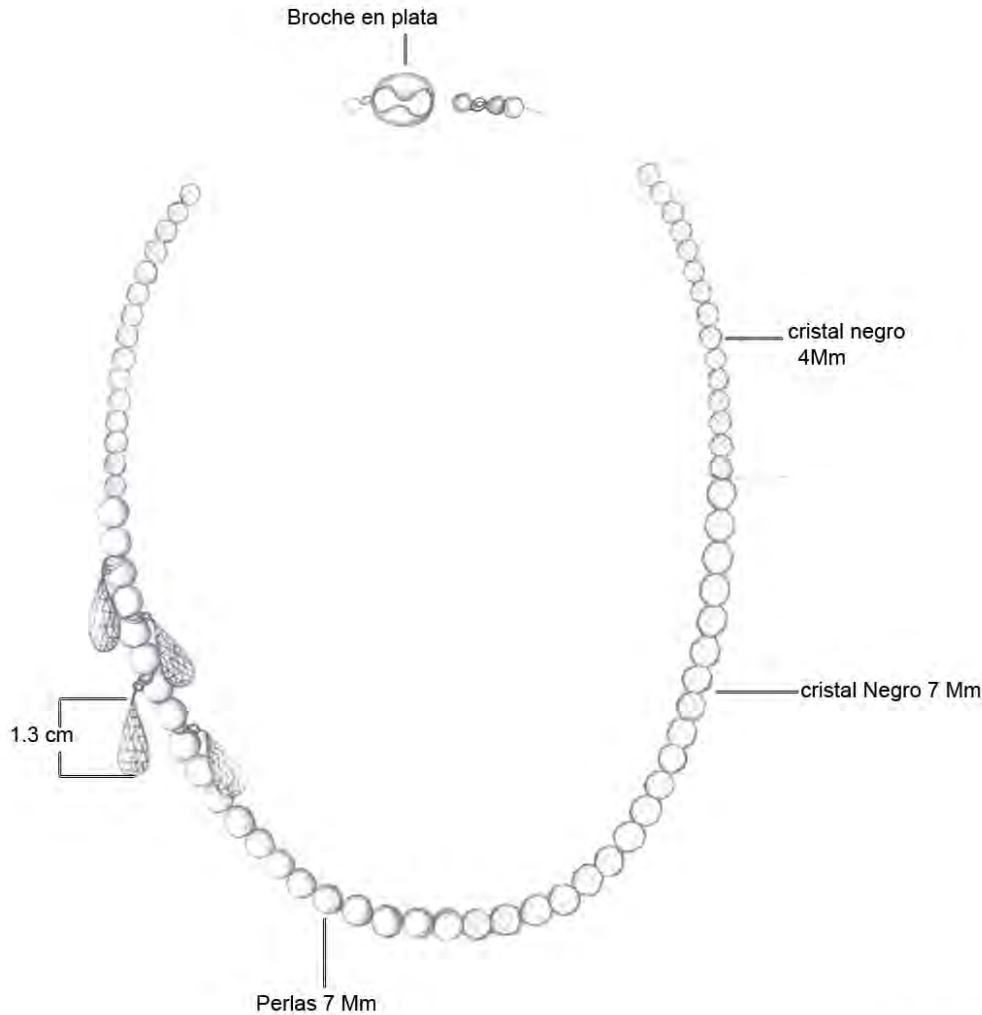

No.	Pieza	Material	Cant. o %
13	collar briolette	perlas esmeraldas plata	3
Tabla de Componentes			

Nombre de la Pieza: Collar perlas cristales y esmeraldas Referencia: ESC. X:X Hoja No. N/p
 Oficio: JOYERIA Técnica: ARMADO/ENGASTE Materia Prima: PLATA/ ESMERALDAS

Especificaciones Técnicas: Collar de perlas y cristales anudados con esmeraldas en talla Briolette

Color: plata, verde, negro y beige	Capacidad de Producción / mes: NA	Dimensiones Generales (mm)				
Peso (gr.): NA	Precio Unitario: \$ NA	Precio por mayor: \$ NA	Largo: 700 mm	Ancho:	Alto:	Diámetro:
Artesano: NURIA CARULLA	Teléfono: 3006647167					

Grupo o Taller: NURIA CARULLA	Departamento: CUNDINAMARACA	Ciudad: BOGOTA
Certificado Hecho a Mano Si No	Localidad <input type="checkbox"/> Vereda <input type="checkbox"/> Resguardo <input type="checkbox"/> :	

Observaciones:

Responsable: NURIA CARULLA / VALERIA JARAMILLO	Dibujante: NURIA CARULLA / VALERIA JARAMILLO
Aprobado por:	Fecha: dd/mm/aaaa Referente(s) <input type="checkbox"/> Línea <input type="checkbox"/> Muestra <input type="checkbox"/> <input checked="" type="checkbox"/>

Terminada En proceso



FORMATO
Ficha de Producto y
Planos Técnicos
Carta

CODIGO: FORFAT24

V.1

FECHA: 2007 10 18

1



placa de acero

2

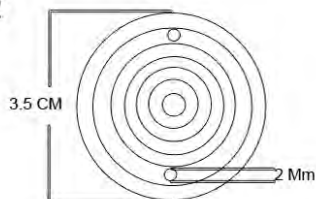

placa de cuarzo con bajo relieve

3

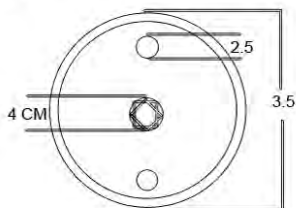

placa de cuarzo con incrustación en esmeralda

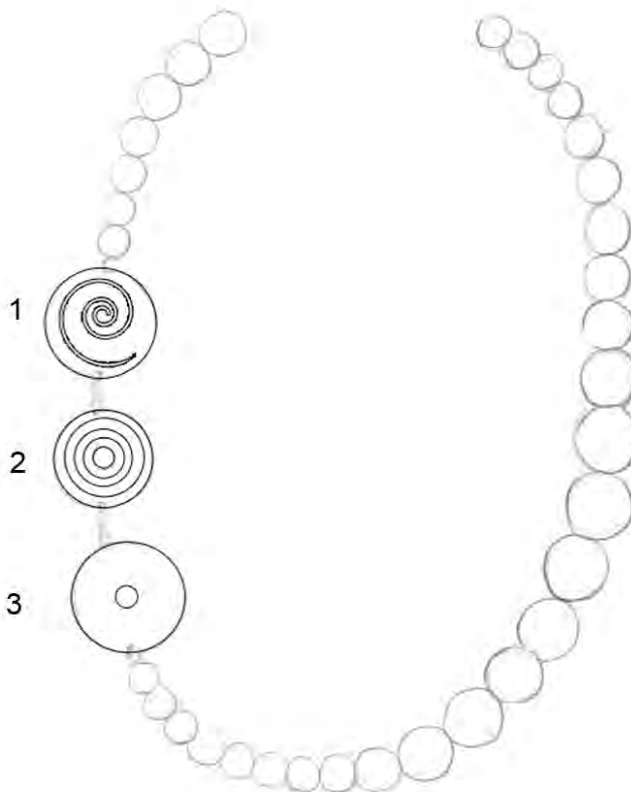

No.	Pieza	Material	Cant. o %
5	collar	plata y cuarzo	3

Tabla de Componentes

Nombre de la Pieza: collar de cuarzos Referencia: ESC. X:X Hoja No. N/p
 Oficio: JOYERIA Técnica: ARMADO/ENGASTE Materia Prima: PLATA/ ESMERALDAS/ CUARZOS

Especificaciones Técnicas: Collar anudado en esferas de cuarzo, con 3 placas 1 de acero grabado 2 de cuarzo

Color: blanco y plateado	Capacidad de Producción / mes: NA	Dimensiones Generales (mm)				
Peso (gr.): NA	Precio Unitario: \$ NA	Precio por mayor: \$ NA	Largo: 70 cm	Ancho: NA	Alto: NA	Diámetro: 3.5 cm
Artesano: NURIA CARULLA		Teléfono: 3006647167				
Grupo o Taller: NURIA CARULLA			Departamento: CUNDINAMARACA		Ciudad: BOGOTA	
Certificado Hecho a Mano Si No			Localidad <input type="checkbox"/> Vereda <input type="checkbox"/> Resguardo <input type="checkbox"/> :			

Observaciones:

Responsable: NURIA CARULLA / VALERIA JARAMILLO Dibujante: NURIA CARULLA / VALERIA JARAMILLO
 Aprobado por: Fecha: dd/mm/aaaa Referente(s) Línea Muestra

Terminada
 En proceso



FORMATO
Ficha de Producto y
Planos Técnicos
Carta

CODIGO: FORFAT24 V.1
 FECHA: 2007 10 18



No.	Pieza	Material	Cant. o %
Tabla de Componentes			

Nombre de la Pieza: collar de bola Referencia: ESC. X:X Hoja No. N/p
 Oficio: JOYERIA Técnica: ARMADO/ENGASTE Materia Prima: PLATA/ ESMERALDAS

Especificaciones Técnicas: Collar de esmeralda faceteada de 3.5 cm con 3 cadenas de diferentes tipos.

Color: verde/plata	Capacidad de Producción / mes: NA	Dimensiones Generales (mm)			
Peso (gr.): NA	Precio Unitario: \$ NA	Precio por mayor: \$ NA	Largo: 70 Cm	Ancho:	Alto: 3.5 cm
Artesano: NURIA CARULLA		Teléfono: 3006647167			

Grupo o Taller: NURIA CARULLA	Departamento: CUNDINAMARACA	Ciudad: BOGOTA
Certificado Hecho a Mano Si No	Localidad <input type="checkbox"/> Vereda <input type="checkbox"/> Resguardo <input type="checkbox"/> :	

Observaciones:

Responsable: NURIA CARULLA / VALERIA JARAMILLO	Dibujante: NURIA CARULLA / VALERIA JARAMILLO
Aprobado por:	Fecha: dd/mm/aaaa Referente(s) <input type="checkbox"/> Línea <input type="checkbox"/> Muestra <input type="checkbox"/> <input checked="" type="checkbox"/>

Terminada En proceso



FORMATO
Ficha de Producto y
Planos Técnicos
Carta

CODIGO: FORFAT24 V.1
 FECHA: 2007 10 18

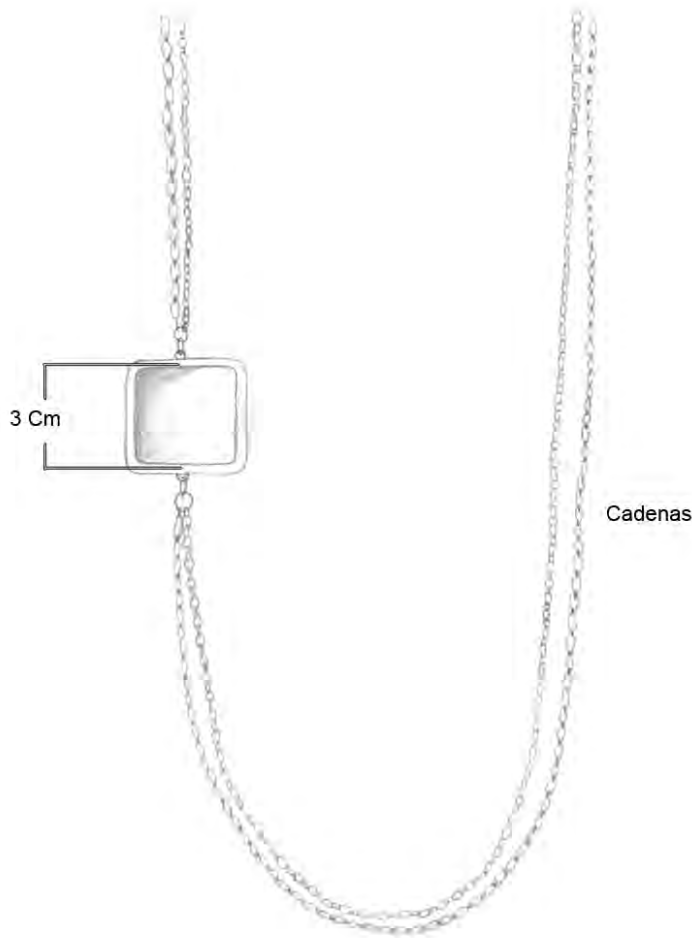

No.	Pieza	Material	Cant. o %
10	collar esmeralda	plata esmeralda	3
Tabla de Componentes			

Nombre de la Pieza: collar con esmeralda cabuchon Referencia: ESC. X:X Hoja No. N/p
 Oficio: JOYERIA Técnica: ARMADO/ENGASTE Materia Prima: PLATA/ ESMERALDAS

Especificaciones Técnicas: collar con cabuchon de esmeralda cuadrada engastada en plata

Color: plata	Capacidad de Producción / mes: NA	Dimensiones Generales (mm)				
Peso (gr.): NA	Precio Unitario: \$ NA	Precio por mayor: \$ NA	Largo: 70 cm	Ancho:	Alto: 3 cm	Diámetro:
Artesano: NURIA CARULLA		Teléfono: 3006647167				

Grupo o Taller: NURIA CARULLA Departamento: CUNDINAMARACA Ciudad: BOGOTA
 Certificado Hecho a Mano Si No Localidad Vereda Resguardo :

Observaciones:

Responsable: NURIA CARULLA / VALERIA JARAMILLO	Dibujante: NURIA CARULLA / VALERIA JARAMILLO
Aprobado por:	Fecha: dd/mm/aaaa Referente(s) <input type="checkbox"/> Línea <input type="checkbox"/> Muestra <input type="checkbox"/> <input checked="" type="checkbox"/>

Terminada En proceso



FORMATO
Ficha de Producto y
Planos Técnicos
Carta

CODIGO: FORFAT24 V.1
 FECHA: 2007 10 18

Broche en plata



Narigueras en plata

Esmeralda redonda

No.	Pieza	Material	Cant. o %
12	collar narigueras	plata esmeralda	3
Tabla de Componentes			

Nombre de la Pieza: collar narigueras Referencia: ESC. X:X Hoja No. N/p
 Oficio: JOYERIA Técnica: ARMADO/ENGASTE Materia Prima: PLATA/ ESMERALDAS

Especificaciones Técnicas: Collar en esferas de esmeralda y cristal negro con narigueras de plata

Color: plateado y verde	Capacidad de Producción / mes: NA	Dimensiones Generales (mm)				
Peso (gr.): NA	Precio Unitario: \$ NA	Precio por mayor: \$ NA	Largo: 70 Cm	Ancho: 2 cm	Alto: 1.5 cm	Diámetro:
Artesano: NURIA CARULLA		Teléfono: 3006647167				

Grupo o Taller: NURIA CARULLA Departamento: CUNDINAMARACA Ciudad: BOGOTA
 Certificado Hecho a Mano Si No Localidad Vereda Resguardo :

Observaciones:

Responsable: NURIA CARULLA / VALERIA JARAMILLO Dibujante: NURIA CARULLA / VALERIA JARAMILLO
 Aprobado por: Fecha: dd/mm/aaaa Referente(s) Línea Muestra

Terminada
 En proceso



FORMATO
Ficha de Producto y
Planos Técnicos
Carta

CODIGO: FORFAT24 V.1
 FECHA: 2007 10 18

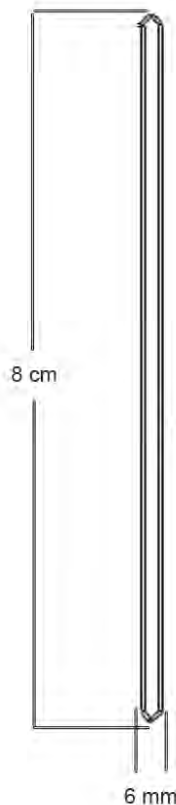
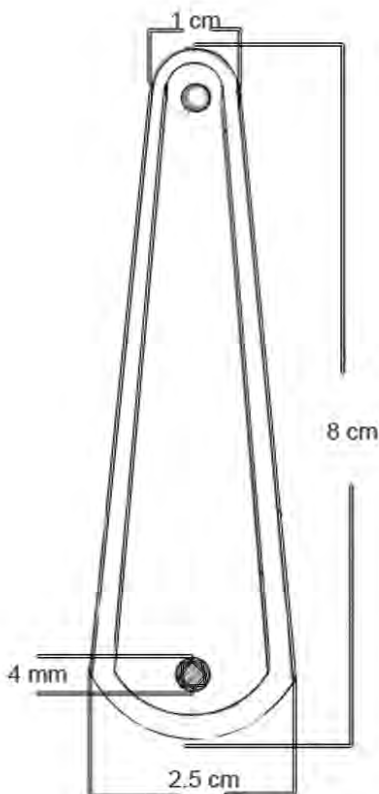

No.	Pieza	Material	Cant. o %
6	dije	cuarzo	3
Tabla de Componentes			

Nombre de la Pieza: dije de cuarzo **Referencia:** ESC. X.X **Hoja No. N/p**
Oficio: JOYERIA **Técnica:** ARMADO/ENGASTE **Materia Prima:** PLATA/ ESMERALDAS

Especificaciones Técnicas: dije de cuarzo con incrustacion en esmeralda de 4 mm

Color: blanco	Capacidad de Producción / mes: NA	Dimensiones Generales (mm)				
Peso (gr.): NA	Precio Unitario: \$ NA	Precio por mayor: \$ NA	Largo: 8 cm	Ancho: 2.5 cm	Alto: 8 cm	Diámetro:

Artesano: NURIA CARULLA **Teléfono:** 3006647167
Grupo o Taller: NURIA CARULLA **Departamento:** CUNDINAMARACA **Ciudad:** BOGOTA
Certificado Hecho a Mano Si No **Localidad** **Vereda** **Resguardo** :

Observaciones:

Responsable: NURIA CARULLA / VALERIA JARAMILLO **Dibujante:** NURIA CARULLA / VALERIA JARAMILLO
Aprobado por: **Fecha:** dd/mm/aaaa Referente(s) Línea Muestra

Terminada
 En proceso



FORMATO
Ficha de Producto y
Planos Técnicos
Carta

CODIGO: FORFAT24 V.1
 FECHA: 2007 10 18

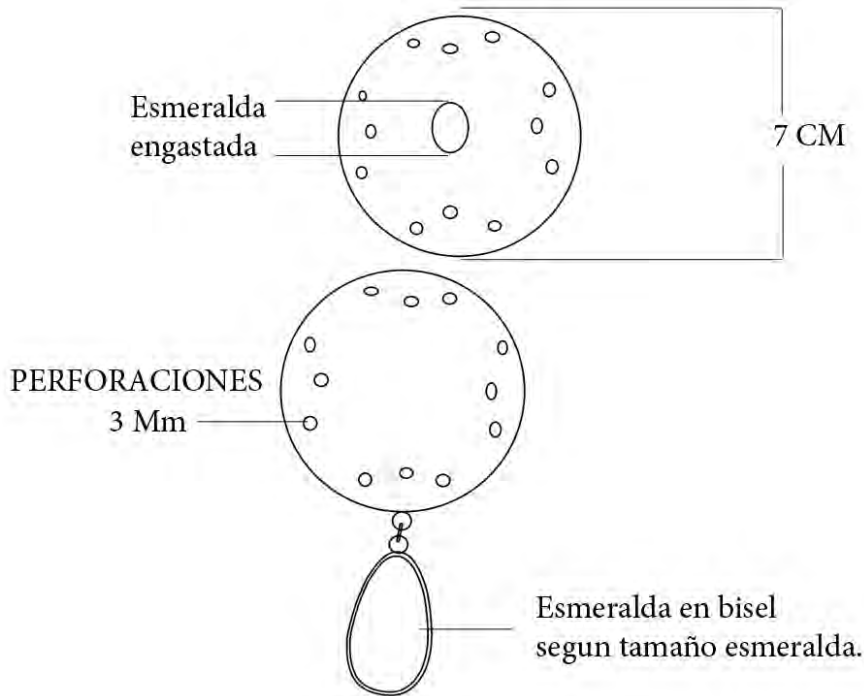

No.	Pieza	Material	Cant. o %
Tabla de Componentes			

Nombre de la Pieza: **broche poporo** Referencia: **ESC. X.X** Hoja No. **N/p**
 Oficio: **JOYERIA** Técnica: **ARMADO/ENGASTE** Materia Prima: **PLATA/ ESMERALDAS**

Especificaciones Técnicas:

Color: **plata** Capacidad de Producción / mes: **NA**
 Peso (gr.): **NA** Precio Unitario: \$ **NA** Precio por mayor: \$ **NA**
 Dimensiones Generales (mm)
 Largo: **7 cm** Ancho: **7 cm** Alto: Diámetro: **7 cm**

Artesano: **NURIA CARULLA** Teléfono: **3006647167**
 Grupo o Taller: **NURIA CARULLA** Departamento: **CUNDINAMARACA** Ciudad: **BOGOTA**
 Certificado Hecho a Mano Si No Localidad Vereda Resguardo :

Observaciones:

Responsable: **NURIA CARULLA / VALERIA JARAMILLO** Dibujante: **NURIA CARULLA / VALERIA JARAMILLO**
 Aprobado por: Fecha: dd/mm/aaaa Referente(s) Línea Muestra

Terminada
 En proceso



FORMATO
Ficha de Producto y
Planos Técnicos
Carta

CODIGO: FORFAT24 V.1
 FECHA: 2007 10 18

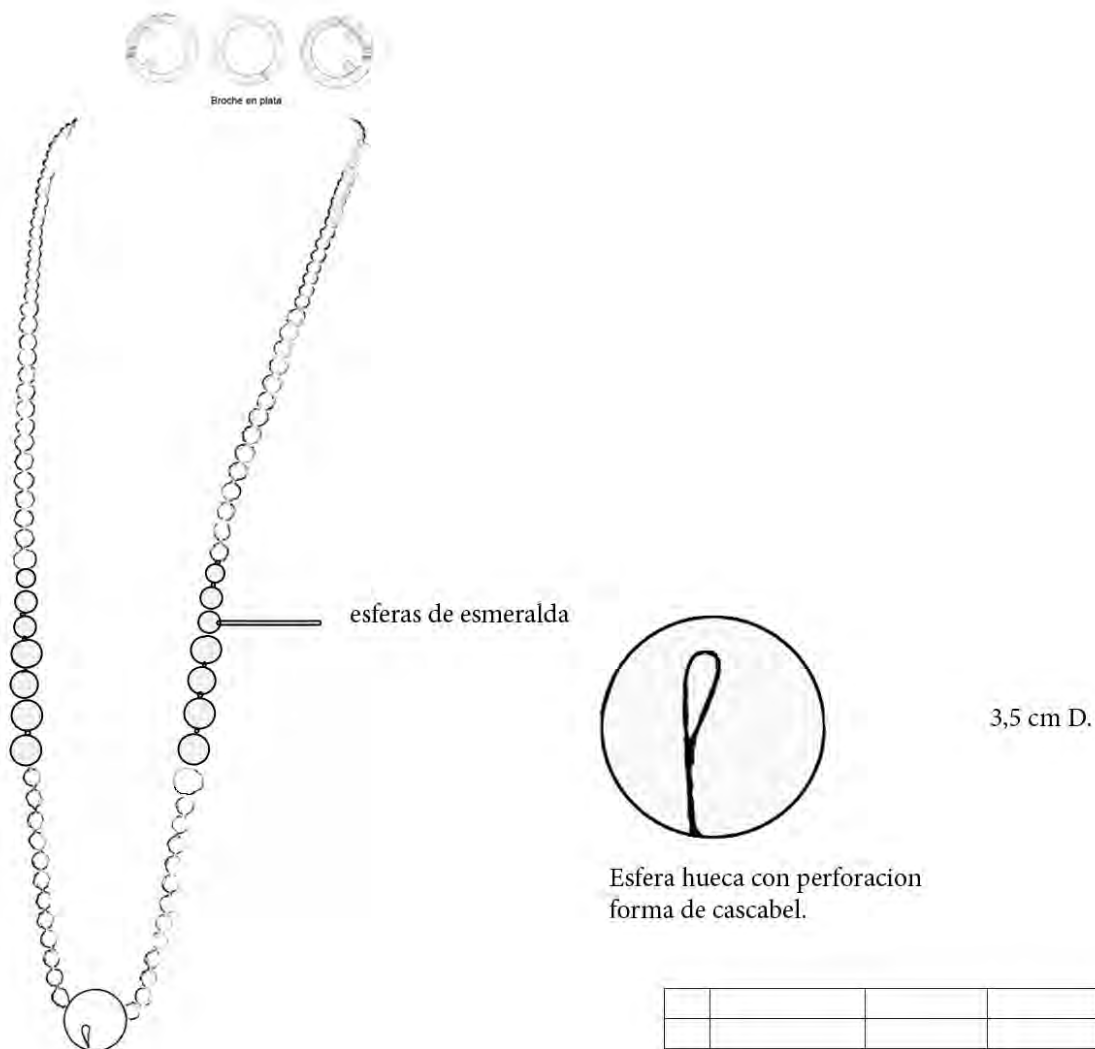

No.	Pieza	Material	Cant. o %
Tabla de Componentes			

Nombre de la Pieza: cascabel tairona Referencia: ESC. X:X Hoja No. N/p
 Oficio: JOYERIA Técnica: ARMADO/ENGASTE Materia Prima: PLATA/ ESMERALDAS

Especificaciones Técnicas: este collar lleva un cascabel en plata martillada y zuarosky anudado con esmeraldas esfercas

Color: plata y esmeralda	Capacidad de Producción / mes: NA	Dimensiones Generales (mm)				
Peso (gr.): NA	Precio Unitario: \$ NA	Precio por mayor: \$ NA	Largo: 70 cm	Ancho:	Alto:	Diámetro:
Artesano: NURIA CARULLA		Teléfono: 3006647167				
Grupo o Taller: NURIA CARULLA			Departamento: CUNDINAMARACA		Ciudad: BOGOTA	
Certificado Hecho a Mano Si No			Localidad <input type="checkbox"/> Vereda <input type="checkbox"/> Resguardo <input type="checkbox"/> :			

Observaciones:

Responsable: NURIA CARULLA / VALERIA JARAMILLO	Dibujante: NURIA CARULLA / VALERIA JARAMILLO	Terminada <input type="checkbox"/>	En proceso <input checked="" type="checkbox"/>
Aprobado por:	Fecha: dd/mm/aaaa	Referente(s) <input type="checkbox"/>	Línea <input type="checkbox"/>
		Muestra <input type="checkbox"/>	



FORMATO
Ficha de Producto y
Planos Técnicos
Carta

CODIGO: FORFAT24 V.1
 FECHA: 2007 10 18

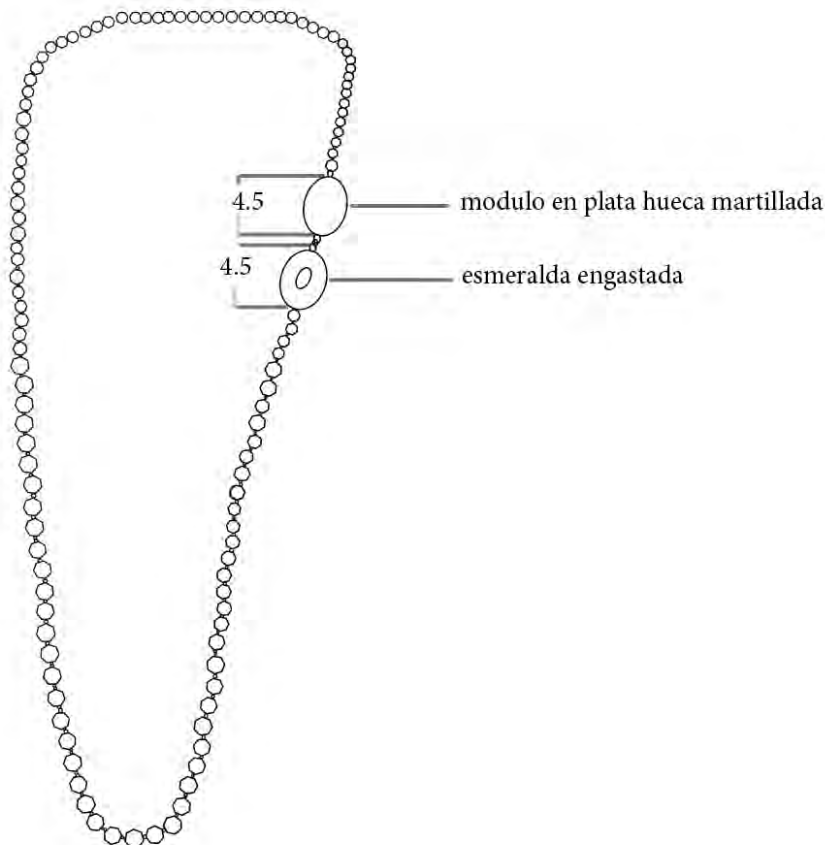

No.	Pieza	Material	Cant. o %
Tabla de Componentes			

Nombre de la Pieza: collar cascada caribe **Referencia:** ESC. X.X **Hoja No. N/p**
Oficio: JOYERIA **Técnica:** ARMADO/ENGASTE **Materia Prima:** PLATA/ ESMERALDAS

Especificaciones Técnicas: collar anudado en zuarozky negro con 2 modulos de plata martillada uno delos cueles lleva una esmeralda cabuchon engastada .

Color:	Capacidad de Producción / mes: NA	Dimensiones Generales (mm)				
Peso (gr.): NA	Precio Unitario: \$ NA	Precio por mayor: \$ NA	Largo: 70 cm	Ancho: 3.5 cm	Alto: 4.5 cm	Diámetro:

Artesano: NURIA CARULLA **Teléfono:** 3006647167
Grupo o Taller: NURIA CARULLA **Departamento:** CUNDINAMARACA **Ciudad:** BOGOTA
Certificado Hecho a Mano Si No **Localidad** **Vereda** **Resguardo** :

Observaciones:

Responsable: NURIA CARULLA / VALERIA JARAMILLO **Dibujante:** NURIA CARULLA / VALERIA JARAMILLO
Aprobado por: **Fecha:** dd/mm/aaaa **Referente(s)** **Línea** **Muestra**

Terminada
 En proceso



FORMATO
Ficha de Producto y
Planos Técnicos
Carta

CODIGO: FORFAT24

V.1

FECHA: 2007 10 18

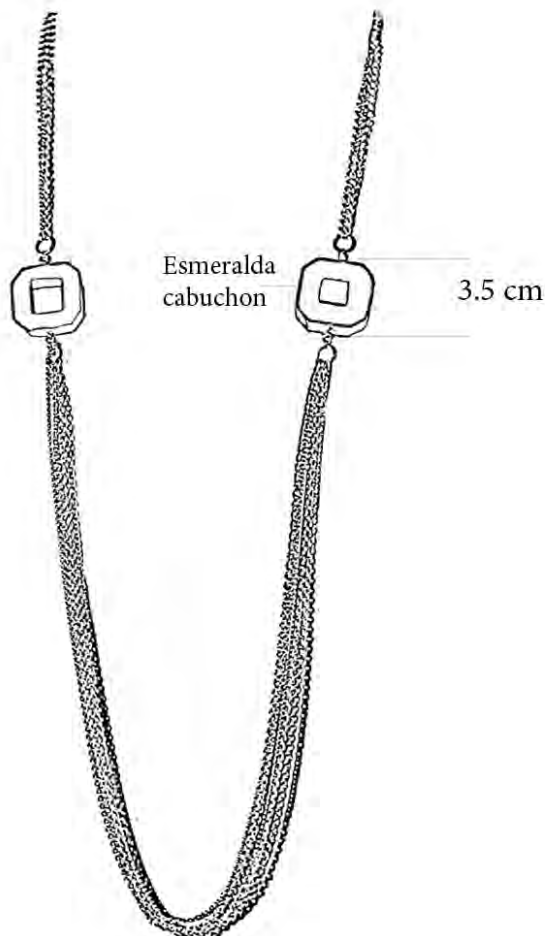

No.	Pieza	Material	Cant. o %
10	collar esmeralda	plata esmeralda	3

Tabla de Componentes

Nombre de la Pieza: collar con esmeralda cabuchon CALIMA Referencia: ESC. X.X Hoja No. N/p
 Oficio: JOYERIA Técnica: ARMADO/ENGASTE Materia Prima: PLATA/ ESMERALDAS

Especificaciones Técnicas: collar con cabuchon de esmeralda cuadrada engastada en plata

Color: plata	Capacidad de Producción / mes: NA	Dimensiones Generales (mm)			
Peso (gr.): NA	Precio Unitario: \$ NA	Precio por mayor: \$ NA	Largo: 70 cm	Ancho: 3 cm	Alto: 3 cm
Artesano: NURIA CARULLA		Teléfono: 3006647167			
Grupo o Taller: NURIA CARULLA			Departamento: CUNDINAMARACA Ciudad: BOGOTA		
Certificado Hecho a Mano Si No			Localidad <input type="checkbox"/> Vereda <input type="checkbox"/> Resguardo <input type="checkbox"/> :		

Observaciones:

Responsable: NURIA CARULLA / VALERIA JARAMILLO Dibujante: NURIA CARULLA / VALERIA JARAMILLO
 Aprobado por: Fecha: dd/mm/aaaa Referente(s) Línea Muestra

Terminada
 En proceso



FORMATO
Ficha de Producto y
Planos Técnicos
Carta

CODIGO: FORFAT24 V.1
 FECHA: 2007 10 18



argollas en plata de 1 cm de Di

Esmeraldas en forma gota

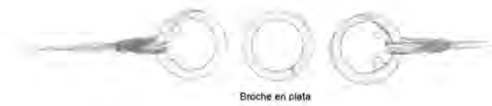

Broche en plata

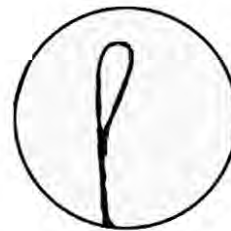

3,5 cm D.

Esfera hueca con perforacion
 forma de cascabel.

No.	Pieza	Material	Cant. o %
Tabla de Componentes			

Nombre de la Pieza: cascable laguna	Referencia: ESC. X.X	Hoja No. N/p
Oficio: JOYERIA	Técnica: ARMADO/ENGASTE	Materia Prima: PLATA/ ESMERALDAS

Especificaciones Técnicas:

Color: plata y esmeralda	Capacidad de Producción / mes: NA	Dimensiones Generales (mm)				
Peso (gr.): NA	Precio Unitario: \$ NA	Precio por mayor: \$ NA	Largo: 70 cm	Ancho:	Alto:	Diámetro:
Artesano: NURIA CARULLA	Teléfono: 3006647167					
Grupo o Taller: NURIA CARULLA	Departamento: CUNDINAMARACA	Ciudad: BOGOTA				
Certificado Hecho a Mano Si No	Localidad <input type="checkbox"/> Vereda <input type="checkbox"/> Resguardo <input type="checkbox"/> :					

Observaciones:

Responsable: NURIA CARULLA / VALERIA JARAMILLO	Dibujante: NURIA CARULLA / VALERIA JARAMILLO
Aprobado por:	Fecha: dd/mm/aaaa Referente(s) <input type="checkbox"/> Línea <input type="checkbox"/> Muestra <input type="checkbox"/> <input checked="" type="checkbox"/>

Terminada
 En proceso



FORMATO
Ficha de Producto y
Planos Técnicos
Carta

CODIGO: FORFAT24 V.1

FECHA: 2007 10 18



Broche en plata



Broche en plata

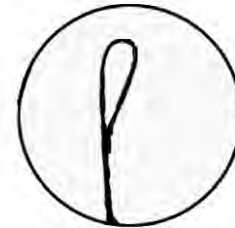
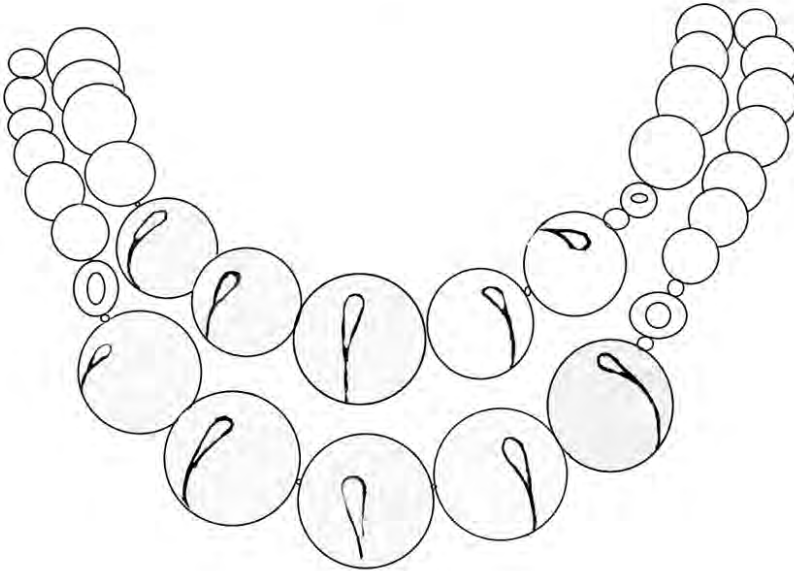

3,5 cm D.

Esfera hueca con perforacion
 forma de cascabel.

No.	Pieza	Material	Cant. o %
Tabla de Componentes			

Nombre de la Pieza: collar cascabel	Referencia: ESC. X:X	Hoja No. N/p
Oficio: JOYERIA	Técnica: ARMADO/ENGASTE	Materia Prima: PLATA/ ESMERALDAS

Especificaciones Técnicas: bolas huecas de plata con perforaciones en fomra de cascabel y dorado por dentro.

Color: plata y esmerlada	Capacidad de Producción / mes: NA	Dimensiones Generales (mm)				
Peso (gr.): NA	Precio Unitario: \$ NA	Precio por mayor: \$ NA	Largo: 35 cm	Ancho:	Alto:	Diámetro:
Artesano: NURIA CARULLA	Teléfono: 3006647167					

Grupo o Taller: NURIA CARULLA	Departamento: CUNDINAMARACA	Ciudad: BOGOTA
Certificado Hecho a Mano Si No	Localidad <input type="checkbox"/> Vereda <input type="checkbox"/> Resguardo <input type="checkbox"/> :	

Observaciones:

Responsable: NURIA CARULLA / VALERIA JARAMILLO	Dibujante: NURIA CARULLA / VALERIA JARAMILLO
Aprobado por:	Fecha: dd/mm/aaaa Referente(s) <input type="checkbox"/> Línea <input type="checkbox"/> Muestra <input type="checkbox"/> <input checked="" type="checkbox"/>

Terminada
 En proceso



FORMATO
Ficha de Producto y
Planos Técnicos
Carta

CODIGO: FORFAT24

V.1

FECHA: 2007 10 18

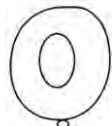

pieza en plata con esmeralda cabuchon engastada

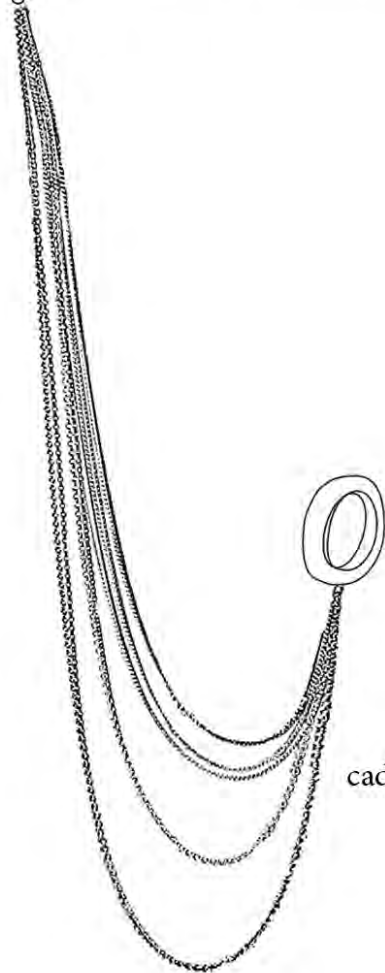

pieza en plata sin esmeralda

cadena de plata agrupadas

laminas concavas de plata

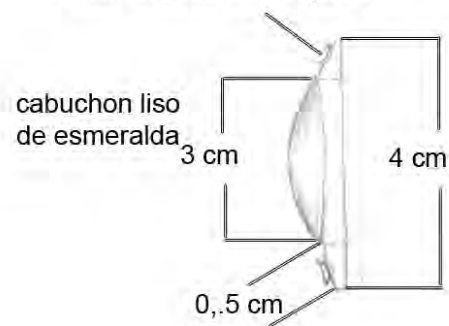

cabuchon liso
de esmeralda

No.	Pieza	Material	Cant. o %
16	Broche doble	perlas plata esmeraldas	3

Tabla de Componentes

Nombre de la Pieza: Broche doble	Referencia: ESC. X.X	Hoja No. N/p
Oficio: JOYERIA	Técnica: ARMADO/ENGASTE	Materia Prima: PLATA/ ESMERALDAS

Especificaciones Técnicas: Broche doble con esmeralda

Color: verde. plata	Capacidad de Producción / mes: NA	Dimensiones Generales (mm)			
Peso (gr.): NA	Precio Unitario: \$ NA	Precio por mayor: \$ NA	Largo: 3 cm	Ancho: 4 cm	Alto: 4 cm
Artesano: NURIA CARULLA		Teléfono: 3006647167			
Grupo o Taller: NURIA CARULLA			Departamento: CUNDINAMARACA		Ciudad: BOGOTA
Certificado Hecho a Mano Si No			Localidad <input type="checkbox"/> Vereda <input type="checkbox"/> Resguardo <input type="checkbox"/> :		

Observaciones:

Responsable: NURIA CARULLA / VALERIA JARAMILLO	Dibujante: NURIA CARULLA / VALERIA JARAMILLO
Aprobado por:	Fecha: dd/mm/aaaa Referente(s) <input type="checkbox"/> Línea <input type="checkbox"/> Muestra <input type="checkbox"/> <input checked="" type="checkbox"/>



FORMATO
Ficha de Producto y
Planos Técnicos
Carta

CODIGO: FORFAT24 V.1
 FECHA: 2007 10 18

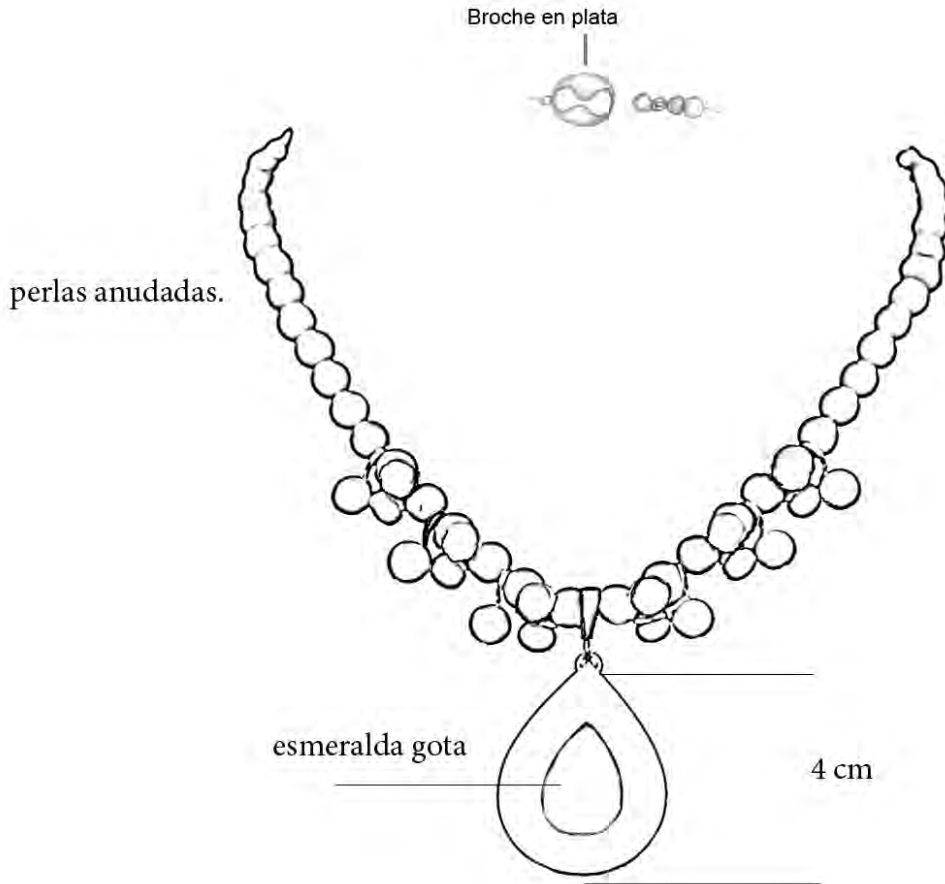

No.	Pieza	Material	Cant. o %
Tabla de Componentes			

Nombre de la Pieza:	Referencia:	ESC. X:X	Hoja No. N/p
Oficio: JOYERIA	Técnica: ARMADO/ENGASTE	Materia Prima: PLATA/ ESMERALDAS	

Especificaciones Técnicas:

Color:	Capacidad de Producción / mes: NA	Dimensiones Generales (mm)				
Peso (gr.): NA	Precio Unitario: \$ NA	Precio por mayor: \$ NA	Largo:	Ancho:	Alto:	Diámetro:

Artesano: NURIA CARULLA	Teléfono: 3006647167	
Grupo o Taller: NURIA CARULLA	Departamento: CUNDINAMARACA	Ciudad: BOGOTA
Certificado Hecho a Mano Si No	Localidad <input type="checkbox"/> Vereda <input type="checkbox"/> Resguardo <input type="checkbox"/> :	

Observaciones:

Responsable: NURIA CARULLA / VALERIA JARAMILLO	Dibujante: NURIA CARULLA / VALERIA JARAMILLO
Aprobado por:	Fecha: dd/mm/aaaa Referente(s) <input type="checkbox"/> Línea <input type="checkbox"/> Muestra <input type="checkbox"/> <input checked="" type="checkbox"/>

Terminada
 En proceso



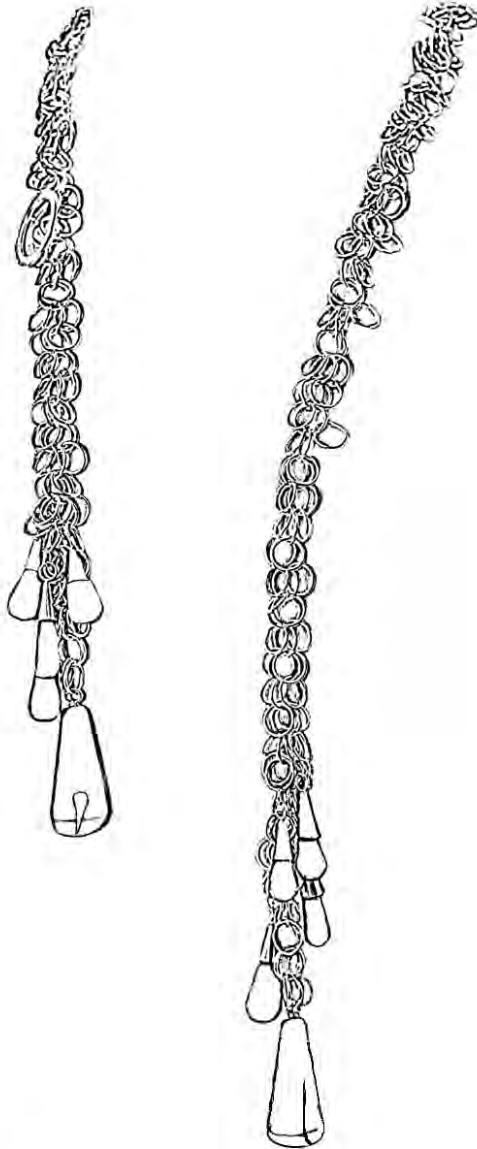

FORMATO
Ficha de Producto y
Planos Técnicos
Carta

CODIGO: FORFAT24 V.1
 FECHA: 2007 10 18



 argollas entrelazadas
 1 cm D.

 cascabel de plata hueco martillado

 cono en plata difereentes tamaños
 dependiendo de las piedras
 Esmeralda gota

No.	Pieza	Material	Cant. o %
Tabla de Componentes			

Nombre de la Pieza: collar serpiente cascabel Referencia: ESC. X.X Hoja No. N/p
 Oficio: JOYERIA Técnica: ARMADO/ENGASTE Materia Prima: PLATA/ ESMERALDAS

Especificaciones Técnicas: Tanto los conos para las esmeraldas como los cascabeles deben ser porporcionales a las piedras y las piedras tienen tamños y fomras diversas por lo cual no se aclaran tamaños en este palno.

Color:	Capacidad de Producción / mes: NA	Dimensiones Generales (mm)				
Peso (gr.): NA	Precio Unitario: \$ NA	Precio por mayor: \$ NA	Largo:	Ancho:	Alto:	Diámetro:
Artesano: NURIA CARULLA		Teléfono: 3006647167				

Grupo o Taller: NURIA CARULLA	Departamento: CUNDINAMARACA	Ciudad: BOGOTA
Certificado Hecho a Mano Si No	Localidad <input type="checkbox"/> Vereda <input type="checkbox"/> Resguardo <input type="checkbox"/> :	

Observaciones:

Responsable: NURIA CARULLA / VALERIA JARAMILLO	Dibujante: NURIA CARULLA / VALERIA JARAMILLO
Aprobado por:	Fecha: dd/mm/aaaa Referente(s) <input type="checkbox"/> Línea <input type="checkbox"/> Muestra <input type="checkbox"/> <input checked="" type="checkbox"/>

Terminada
 En proceso



FORMATO
Ficha de Producto y
Planos Técnicos
Carta

CODIGO: FORFAT24

V.1

FECHA: 2007 10 18

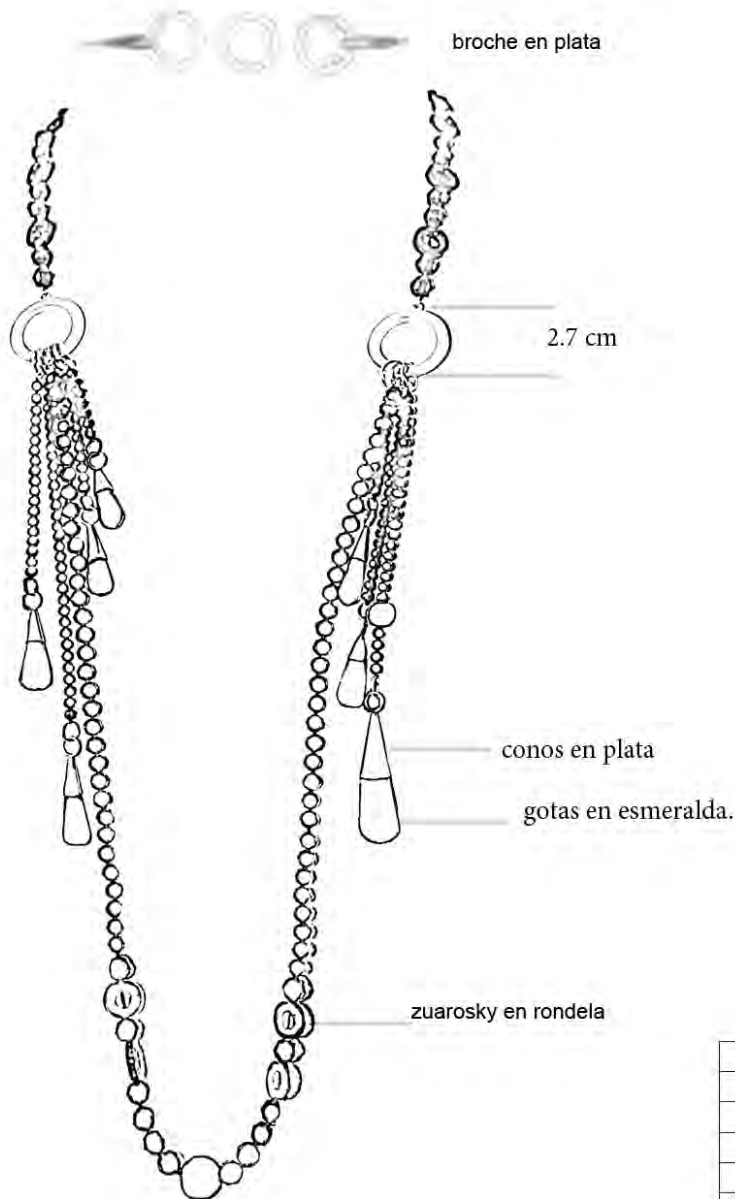

No.	Pieza	Material	Cant. o %
Tabla de Componentes			

Nombre de la Pieza: collar lloro chco Referencia: ESC. X.X Hoja No. N/p
 Oficio: JOYERIA Técnica: ARMADO/ENGASTE Materia Prima: PLATA/ ESMERALDAS

Especificaciones Técnicas: collar de zuarosky anudado del cual cuelgan tiras anudadas de zuarozky que rematan en una lagrima de esmeralda agarrada por un cono de plata, todo los conos tienen tamaños diferentes correspondientes a los tamaños de las pieras que jamas son regulares.

Color:	Capacidad de Producción / mes: NA	Dimensiones Generales (mm)				
Peso (gr.): NA	Precio Unitario: \$ NA	Precio por mayor: \$ NA	Largo:	Ancho:	Alto:	Diámetro:

Artesano: NURIA CARULLA Teléfono: 3006647167
 Grupo o Taller: NURIA CARULLA Departamento: CUNDINAMARACA Ciudad: BOGOTA
 Certificado Hecho a Mano Si No Localidad Vereda Resguardo :

Observaciones:

Responsable: NURIA CARULLA / VALERIA JARAMILLO	Dibujante: NURIA CARULLA / VALERIA JARAMILLO
Aprobado por:	Fecha: dd/mm/aaaa Referente(s) <input type="checkbox"/> Línea <input type="checkbox"/> Muestra <input type="checkbox"/> <input checked="" type="checkbox"/>

Terminada En proceso



FORMATO
Ficha de Producto y
Planos Técnicos
Carta

CODIGO: FORFAT24

V.1

FECHA: 2007 10 18

Broche en plata

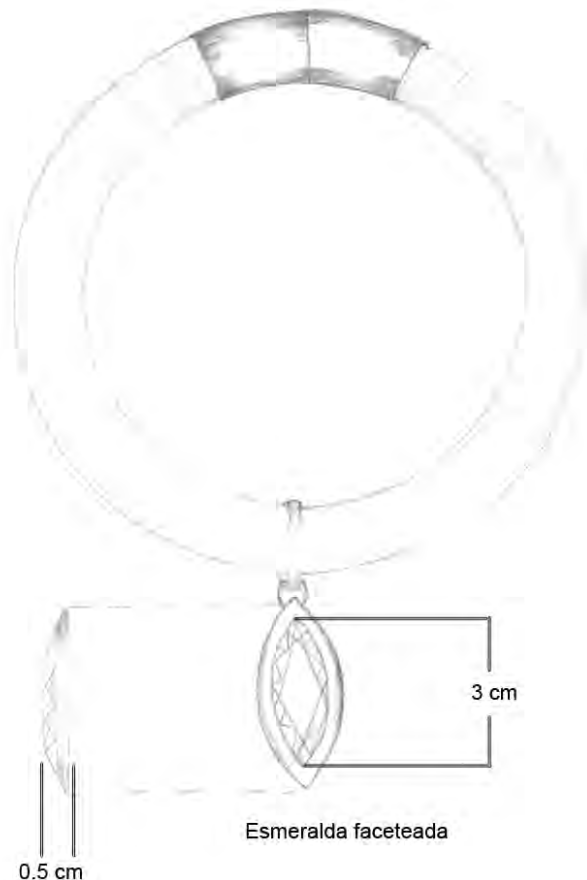

Cordon de algodón
 forrado en hilo afta

Esmeralda facetada

No.	Pieza	Material	Cant. o %
		plata	
		esmeralda	
14	gargantilla	algodón	3

Tabla de Componentes

Nombre de la Pieza: Gargantilla con esmeralda facetada Referencia: ESC. X.X Hoja No. N/p
 Oficio: JOYERIA Técnica: ARMADO/ENGASTE Materia Prima: PLATA/ ESMERALDAS

Especificaciones Técnicas: gargantilla en algodón forrada en hilo afta con un colgante en esmeralda facetada engastado en plata 925

Color: negro.plata y verde		Capacidad de Producción / mes: NA		Dimensiones Generales (mm)			
Peso (gr.): NA	Precio Unitario: \$ NA	Precio por mayor: \$ NA		Largo: 300 mm	Ancho:	Alto:	Diámetro:
Artesano: NURIA CARULLA		Teléfono: 3006647167					
Grupo o Taller: NURIA CARULLA			Departamento: CUNDINAMARACA		Ciudad: BOGOTA		
Certificado Hecho a Mano Si No			Localidad <input type="checkbox"/> Vereda <input type="checkbox"/> Resguardo <input type="checkbox"/> :				

Observaciones:

Responsable: NURIA CARULLA / VALERIA JARAMILLO Dibujante: NURIA CARULLA / VALERIA JARAMILLO
 Aprobado por: Fecha: dd/mm/aaaa Referente(s) Línea Muestra

Terminada
 En proceso



FORMATO
Ficha de Producto y
Planos Técnicos
Carta

CODIGO: FORFAT24 V.1
 FECHA: 2007 10 18

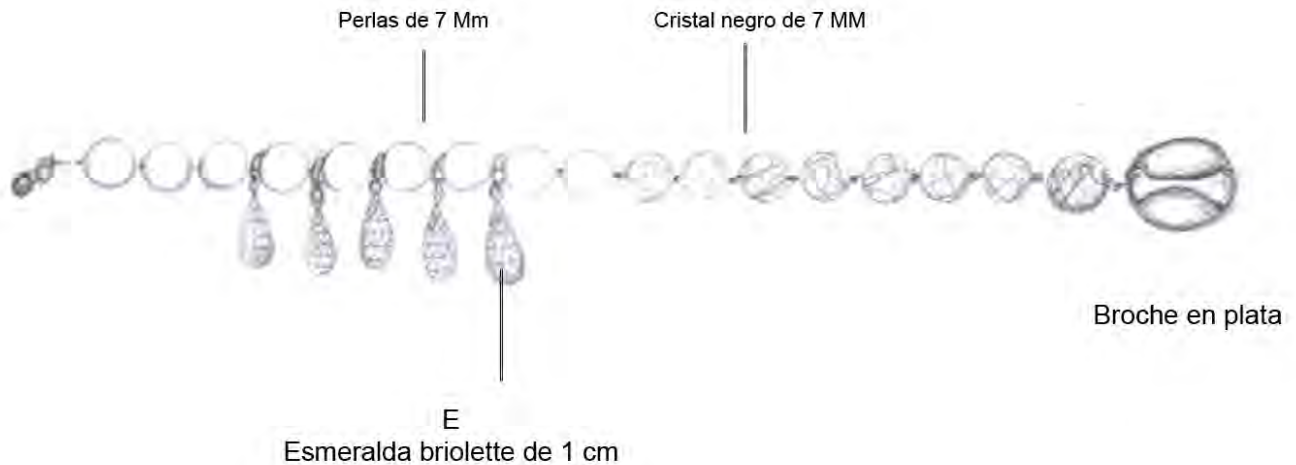

		perlas	
		Cristales	
15	pulsera	Esmeraldas	3
No.	Pieza	Material	Cant. o %
Tabla de Componentes			

Nombre de la Pieza: **pulsera briolette** Referencia: ESC. X.X Hoja No. N/p
 Oficio: JOYERIA Técnica: ARMADO/ENGASTE Materia Prima: PLATA/ ESMERALDAS

Especificaciones Técnicas: **pulsera en perlas cristales y esmeraldas en talla briolette**

Color: verde. negro y beige	Capacidad de Producción / mes: NA	Dimensiones Generales (mm)				
Peso (gr.): NA	Precio Unitario: \$ NA	Precio por mayor: \$ NA	Largo: 15 Cm	Ancho:	Alto:	Diámetro:
Artesano: NURIA CARULLA	Teléfono: 3006647167					

Grupo o Taller: **NURIA CARULLA** Departamento: **CUNDINAMARACA** Ciudad: **BOGOTA**
 Certificado Hecho a Mano Si No Localidad Vereda Resguardo :

Observaciones:

Responsable: NURIA CARULLA / VALERIA JARAMILLO	Dibujante: NURIA CARULLA / VALERIA JARAMILLO	Terminada <input type="checkbox"/>	En proceso <input checked="" type="checkbox"/>
Aprobado por:	Fecha: dd/mm/aaaa	Referente(s) <input type="checkbox"/>	Línea <input type="checkbox"/>
		Muestra <input type="checkbox"/>	<input checked="" type="checkbox"/>