



“FORTALECIMIENTO DE LA ACTIVIDAD ARTESANAL, UNA ALTERNATIVA DE
DESARROLLO ECONÓMICO LOCAL Y REGIONAL 2019-2023 NACIONAL”

FICHAS TÉCNICAS DE PRODUCTO

CARLOS JÁCOME HENRY
Diseñador Regional – Contratista

Subgerencia de Desarrollo y Fortalecimiento del Sector Artesanal

ARTESANIAS DE COLOMBIA S.A. BIC

Norte de Santander, 2022



VISTA FRONTAL

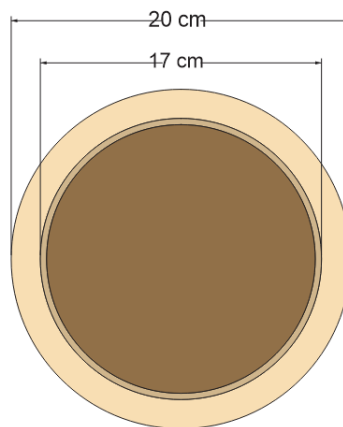

VISTA SUPERIOR

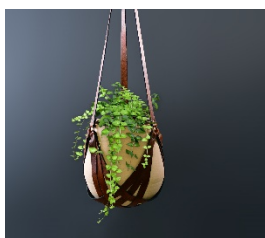

1				
2				
No.	Pieza	Material	Cant	Porc%
Tabla de componentes				

Nombre de la pieza:		Referencia:		ESC.	
Oficio:		Técnica:		Materia prima:	
Especificaciones técnicas:					
Color:	Capacidad de producción /mes:	Dimensiones generales:			
Peso (gr):	Precio Unitario:	Largo	Ancho	Alto	Diámetro
Artesano:	Teléfono:				
Grupo o Taller:	Departamento		Municipio:		
Certificado Hecho a mano:		Centro Poblado:	Resguardo Caserío	Localidad Vereda	N/A corregimiento
Observaciones					
Responsable: Diseñador regional			Dibujante: Diseñador regional		
Aprobado por: Diseñador Líder Samuel López		Fecha	Referentes	Línea	Muestra

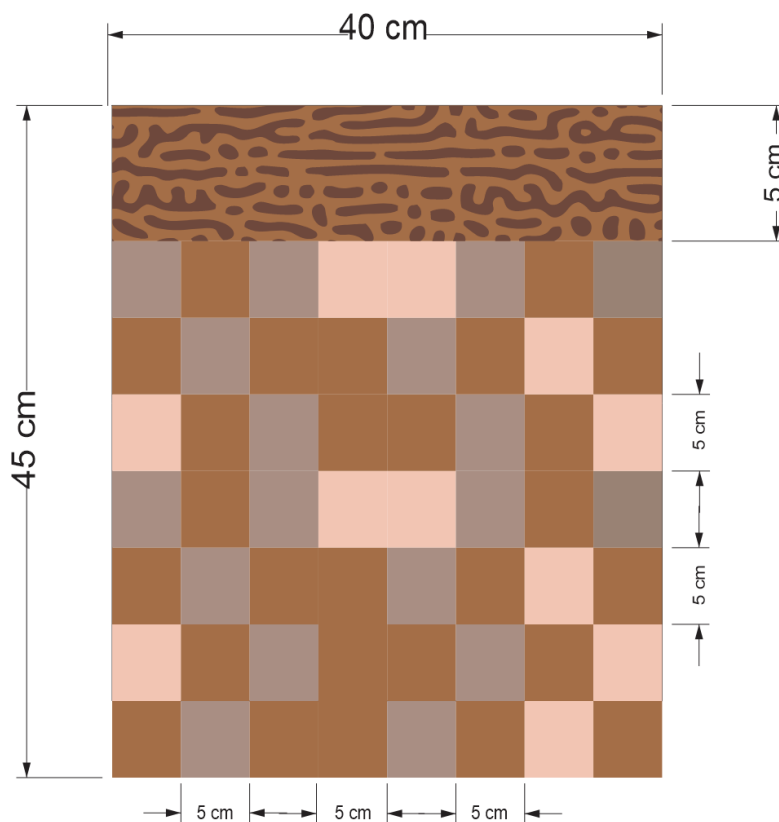

VISTA FRONTAL



No.	Pieza	Material	Cant	Porc%
1				
2				

Tabla de componentes

Nombre de la pieza:		Referencia:		ESC.	
Oficio:		Técnica:		Materia prima:	
Especificaciones técnicas:					
Color:	Capacidad de producción /mes:	Dimensiones generales:			
Peso (gr):	Precio Unitario:	Largo	Ancho	Alto	Diámetro
Artesano:	Teléfono:				
Grupo o Taller:	Departamento		Municipio:		
Certificado Hecho a mano:		Centro Poblado:	Resguardo Caserío	Localidad Vereda	N/A corregimiento
Observaciones					
Responsable: Diseñador regional			Dibujante: Diseñador regional		
Aprobado por: Diseñador Líder Samuel López		Fecha	Referentes	Línea	Muestra

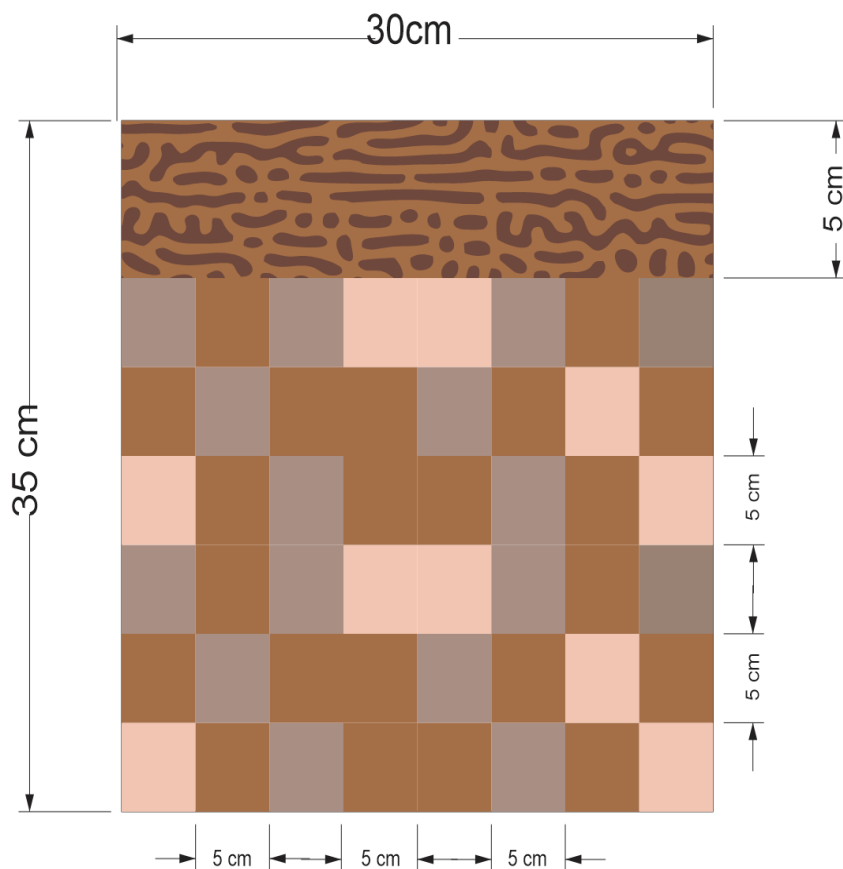

VISTA FRONTAL



No.	Pieza	Material	Cant	Porc%
1				
2				

Tabla de componentes

Nombre de la pieza:		Referencia:		ESC.		
Oficio:		Técnica:		Materia prima:		
Especificaciones técnicas:						
Color:	Capacidad de producción /mes:	Dimensiones generales:				
Peso (gr):	Precio Unitario:	Largo	Ancho	Alto	Diámetro	
Artesano:	Teléfono:					
Grupo o Taller:	Departamento		Municipio:			
Certificado Hecho a mano:		Centro Poblado:		Resguardo Caserío	Localidad Vereda	N/A corregimiento
Observaciones						
Responsable: Diseñador regional				Dibujante: Diseñador regional		
Aprobado por: Diseñador Líder Samuel López			Fecha	Referentes	Línea	Muestra

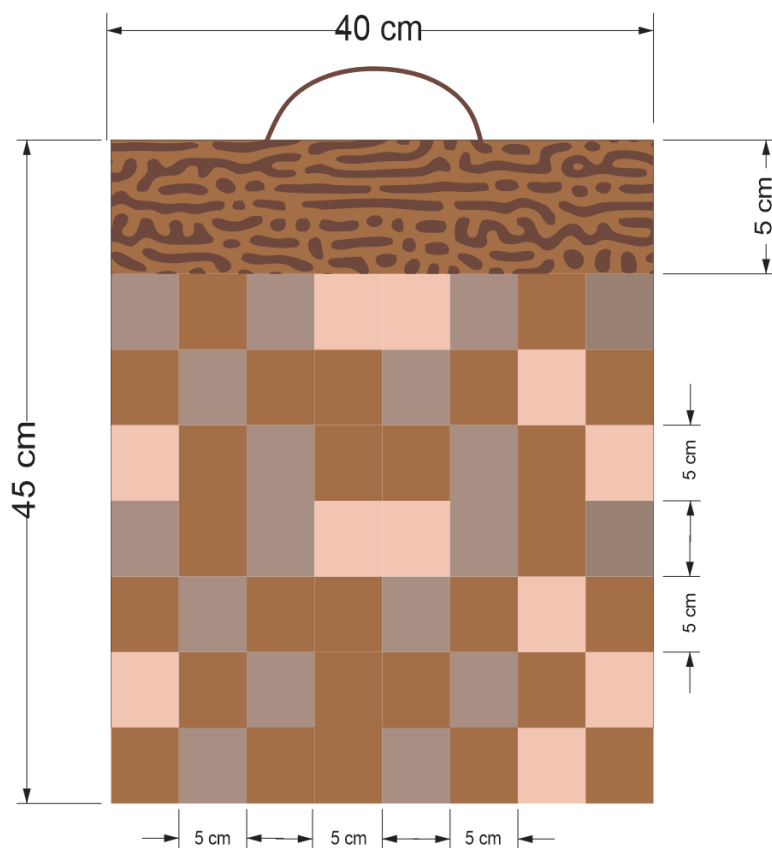

VISTA FRONTAL



No.	Pieza	Material	Cant	Porc%
1				
2				

Tabla de componentes

Nombre de la pieza:		Referencia:		ESC.	
Oficio:		Técnica:		Materia prima:	
Especificaciones técnicas:					
Color:	Capacidad de producción /mes:	Dimensiones generales:			
Peso (gr):	Precio Unitario:	Largo	Ancho	Alto	Diámetro
Artesano:	Teléfono:				
Grupo o Taller:	Departamento		Municipio:		
Certificado Hecho a mano:		Centro Poblado:	Resguardo Caserío	Localidad Vereda	N/A corregimiento
Observaciones					
Responsable: Diseñador regional			Dibujante: Diseñador regional		
Aprobado por: Diseñador Líder Samuel López		Fecha	Referentes	Línea	Muestra

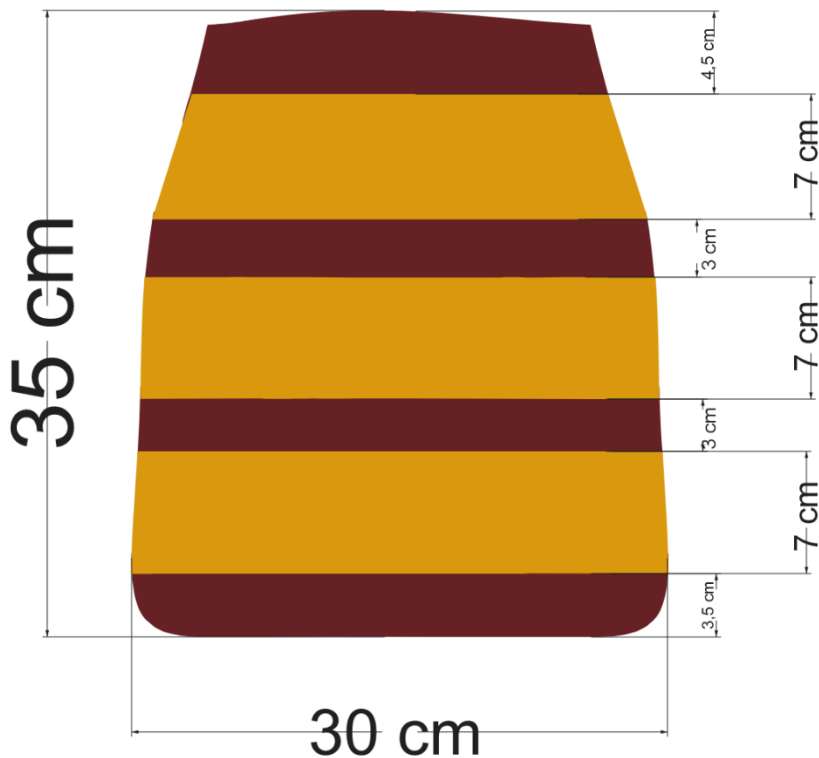

VISTA FRONTAL



No.	Pieza	Material	Cant	Porc%
1				
2				

Tabla de componentes

Nombre de la pieza:		Referencia:		ESC.	
Oficio:		Técnica:		Materia prima:	
Especificaciones técnicas:					
Color:	Capacidad de producción /mes:	Dimensiones generales:			
Peso (gr):	Precio Unitario:	Largo	Ancho	Alto	Diámetro
Artesano:	Teléfono:				
Grupo o Taller:	Departamento		Municipio:		
Certificado Hecho a mano:		Centro Poblado:		Resguardo Caserío	Localidad Vereda
					N/A corregimiento
Observaciones					
Responsable: Diseñador regional			Dibujante: Diseñador regional		
Aprobado por: Diseñador Líder Samuel López		Fecha	Referentes	Línea	Muestra

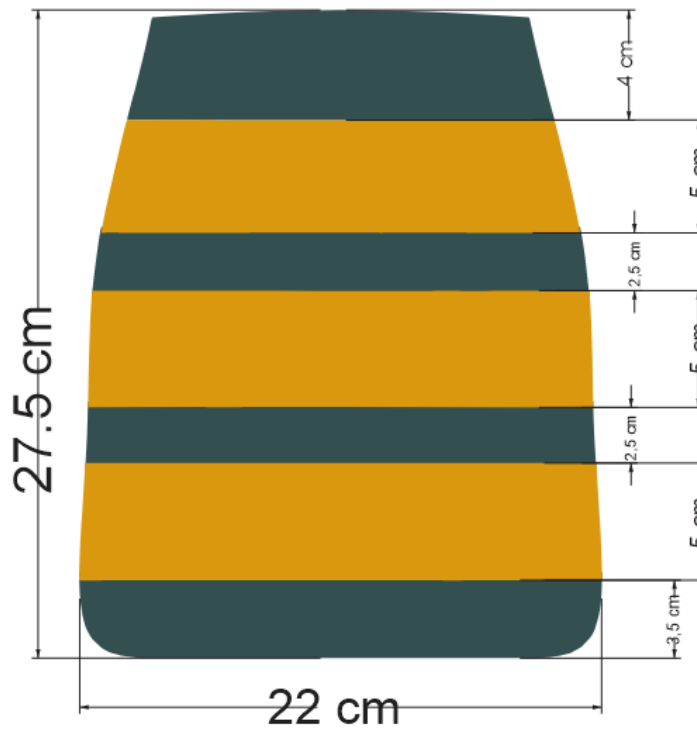

VISTA FRONTAL



No.	Pieza	Material	Cant	Porc%
1				
2				

Tabla de componentes

Nombre de la pieza:		Referencia:		ESC.	
Oficio:		Técnica:		Materia prima:	
Especificaciones técnicas:					
Color:	Capacidad de producción /mes:	Dimensiones generales:			
Peso (gr):	Precio Unitario:	Largo	Ancho	Alto	Diámetro
Artesano:	Teléfono:				
Grupo o Taller:	Departamento		Municipio:		
Certificado Hecho a mano:		Centro Poblado:	Resguardo Caserío	Localidad Vereda	N/A corregimiento
Observaciones					
Responsable: Diseñador regional			Dibujante: Diseñador regional		
Aprobado por: Diseñador Líder Samuel López		Fecha	Referentes	Línea	Muestra

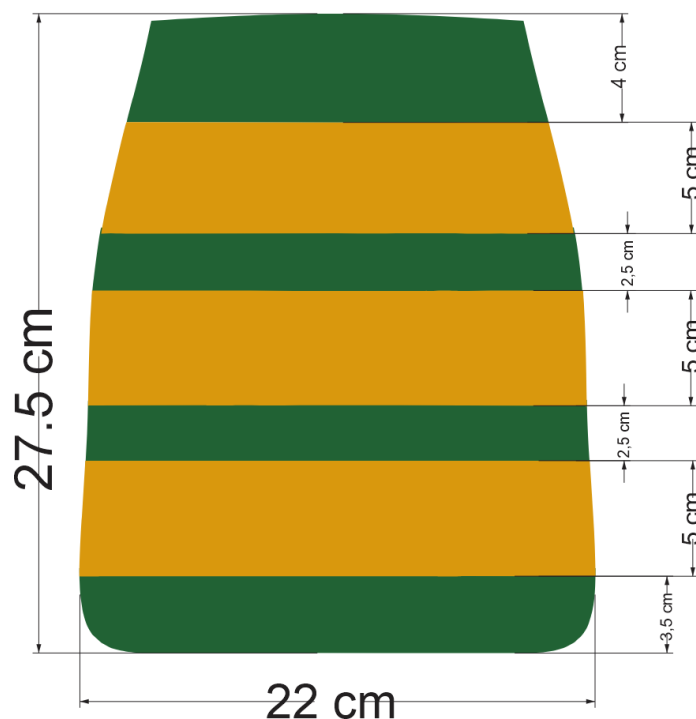
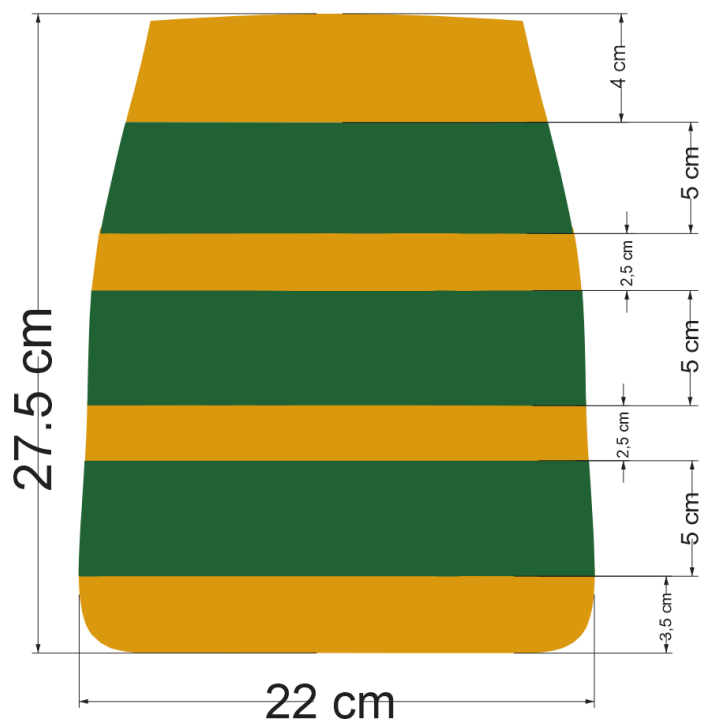

VISTA FRONTAL



1				
2				
No.	Pieza	Material	Cant	Porc%
Tabla de componentes				

Nombre de la pieza:		Referencia:		ESC.	
Oficio:		Técnica:		Materia prima:	
Especificaciones técnicas:					
Color:	Capacidad de producción /mes:	Dimensiones generales:			
Peso (gr):	Precio Unitario:	Largo	Ancho	Alto	Diámetro
Artesano:	Teléfono:				
Grupo o Taller:	Departamento		Municipio:		
Certificado Hecho a mano:		Centro Poblado:	Resguardo Caserío	Localidad Vereda	N/A corregimiento
Observaciones					
Responsable: Diseñador regional			Dibujante: Diseñador regional		
Aprobado por: Diseñador Líder Samuel López		Fecha	Referentes	Línea	Muestra

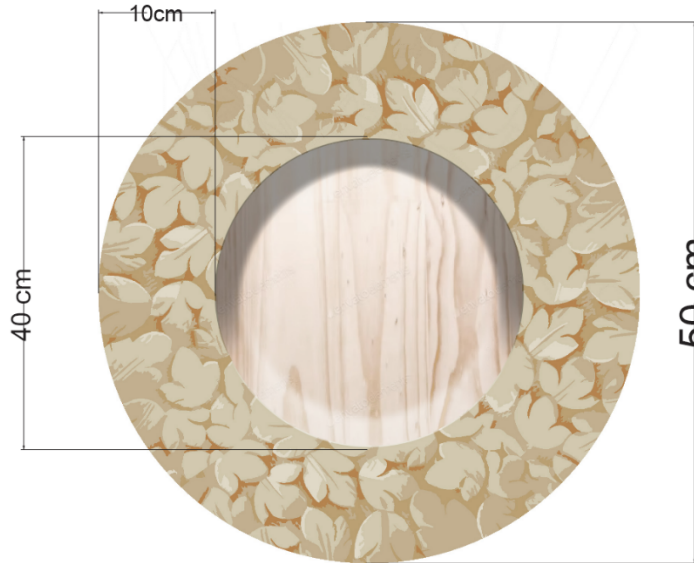

VISTA SUPERIOR



VISTA FRONTAL



No.	Pieza	Material	Cant	Porc%
1				
2				

Tabla de componentes

Nombre de la pieza:		Referencia:		ESC.	
Oficio:		Técnica:		Materia prima:	
Especificaciones técnicas:					
Color:	Capacidad de producción /mes:	Dimensiones generales:			
Peso (gr):	Precio Unitario:	Largo	Ancho	Alto	Diámetro
Artesano:	Teléfono:				
Grupo o Taller:	Departamento		Municipio:		
Certificado Hecho a mano:		Centro Poblado:		Resguardo Caserío	Localidad Vereda
				N/A corregimiento	
Observaciones					
Responsable: Diseñador regional			Dibujante: Diseñador regional		
Aprobado por: Diseñador Líder Samuel López		Fecha	Referentes	Línea	Muestra

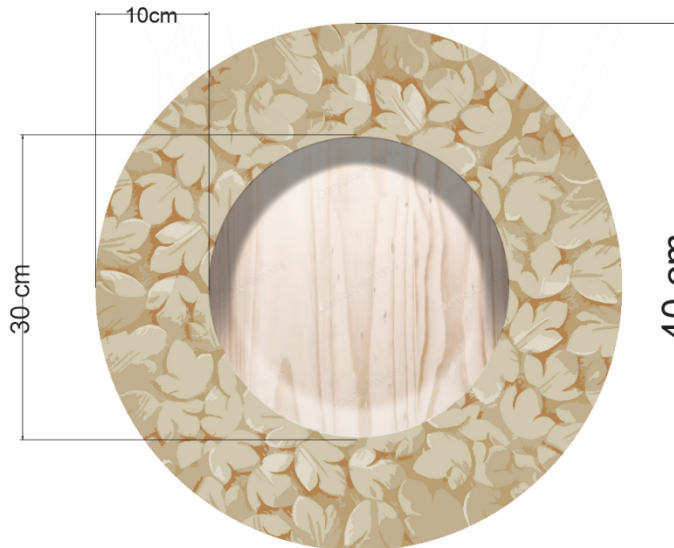

VISTA SUPERIOR



VISTA FRONTAL



No.	Pieza	Material	Cant	Porc%
1				
2				

Tabla de componentes

Nombre de la pieza:		Referencia:		ESC.	
Oficio:		Técnica:		Materia prima:	
Especificaciones técnicas:					
Color:	Capacidad de producción /mes:	Dimensiones generales:			
Peso (gr):	Precio Unitario:	Largo	Ancho	Alto	Diámetro
Artesano:	Teléfono:				
Grupo o Taller:	Departamento		Municipio:		
Certificado Hecho a mano:		Centro Poblado:		Resguardo Caserío	Localidad Vereda
					N/A corregimiento
Observaciones					
Responsable: Diseñador regional				Dibujante: Diseñador regional	
Aprobado por: Diseñador Líder Samuel López			Fecha	Referentes	Línea
					Muestra

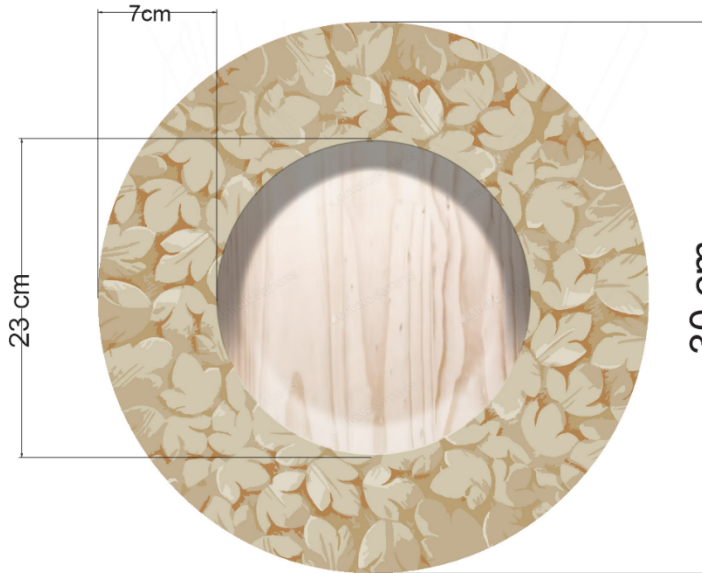

VISTA SUPERIOR



VISTA FRONTAL



1				
2				
No.	Pieza	Material	Cant	Porc%
Tabla de componentes				

Nombre de la pieza:		Referencia:		ESC.	
Oficio:		Técnica:		Materia prima:	
Especificaciones técnicas:					
Color:	Capacidad de producción /mes:	Dimensiones generales:			
Peso (gr):	Precio Unitario:	Largo	Ancho	Alto	Diámetro
Artesano:	Teléfono:				
Grupo o Taller:	Departamento		Municipio:		
Certificado Hecho a mano:		Centro Poblado:		Resguardo Caserío	Localidad Vereda
					N/A corregimiento
Observaciones					
Responsable: Diseñador regional			Dibujante: Diseñador regional		
Aprobado por: Diseñador Líder Samuel López		Fecha	Referentes	Línea	Muestra

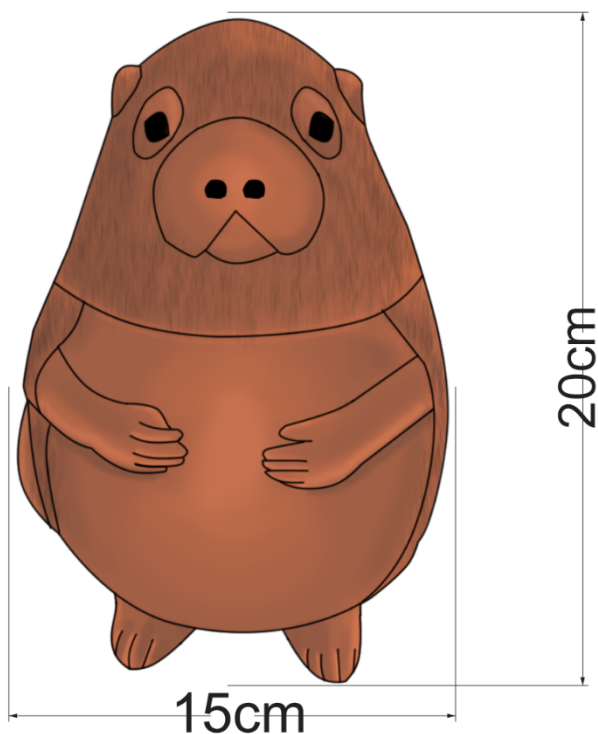

VISTA FRONTAL



No.	Pieza	Material	Cant	Porc%
1				
2				

Tabla de componentes

Nombre de la pieza:		Referencia:		ESC.	
Oficio:		Técnica:		Materia prima:	
Especificaciones técnicas:					
Color:	Capacidad de producción /mes:	Dimensiones generales:			
Peso (gr):	Precio Unitario:	Largo	Ancho	Alto	Diámetro
Artesano:	Teléfono:				
Grupo o Taller:	Departamento		Municipio:		
Certificado Hecho a mano:		Centro Poblado:	Resguardo Caserío	Localidad Vereda	N/A corregimiento
Observaciones					
Responsable: Diseñador regional			Dibujante: Diseñador regional		
Aprobado por: Diseñador Líder Samuel López		Fecha	Referentes	Línea	Muestra

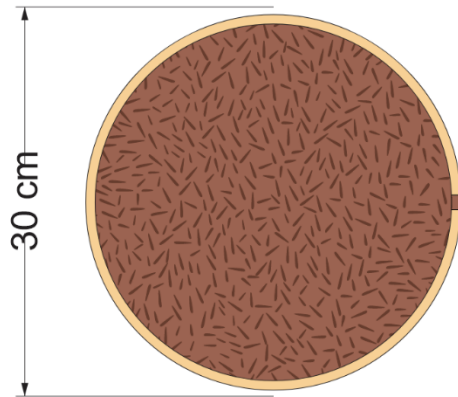

VISTA SUPERIOR

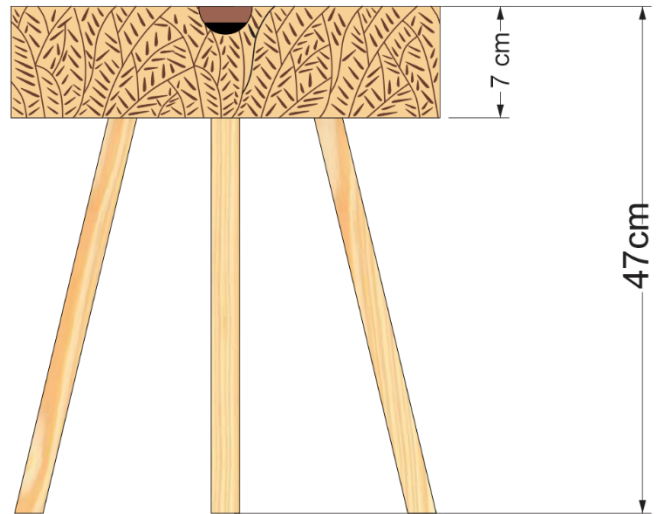

VISTA FRONTAL



No.	Pieza	Material	Cant	Porc%
1				
2				

Tabla de componentes

Nombre de la pieza:		Referencia:		ESC.	
Oficio:		Técnica:		Materia prima:	
Especificaciones técnicas:					
Color:	Capacidad de producción /mes:	Dimensiones generales:			
Peso (gr):	Precio Unitario:	Largo	Ancho	Alto	Diámetro
Artesano:	Teléfono:				
Grupo o Taller:	Departamento		Municipio:		
Certificado Hecho a mano:		Centro Poblado:	Resguardo Caserío	Localidad Vereda	N/A corregimiento
Observaciones					
Responsable: Diseñador regional			Dibujante: Diseñador regional		
Aprobado por: Diseñador Líder Samuel López		Fecha	Referentes	Línea	Muestra

VISTA SUPERIOR

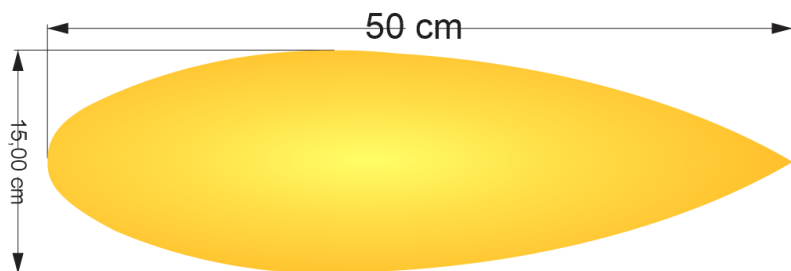

VISTA SUPERIOR

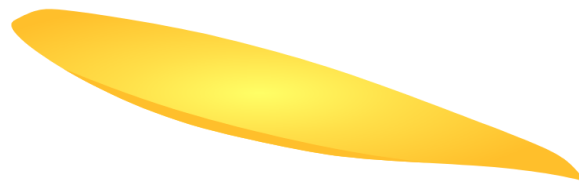

1				
2				
No.	Pieza	Material	Cant	Porc%
Tabla de componentes				

Nombre de la pieza:		Referencia:		ESC.	
Oficio:		Técnica:		Materia prima:	
Especificaciones técnicas:					
Color:	Capacidad de producción /mes:	Dimensiones generales:			
Peso (gr):	Precio Unitario:	Largo	Ancho	Alto	Diámetro
Artesano:	Teléfono:				
Grupo o Taller:	Departamento		Municipio:		
Certificado Hecho a mano:		Centro Poblado:	Resguardo Caserío	Localidad Vereda	N/A corregimiento
Observaciones					
Responsable: Diseñador regional			Dibujante: Diseñador regional		
Aprobado por: Diseñador Líder Samuel López		Fecha	Referentes	Línea	Muestra

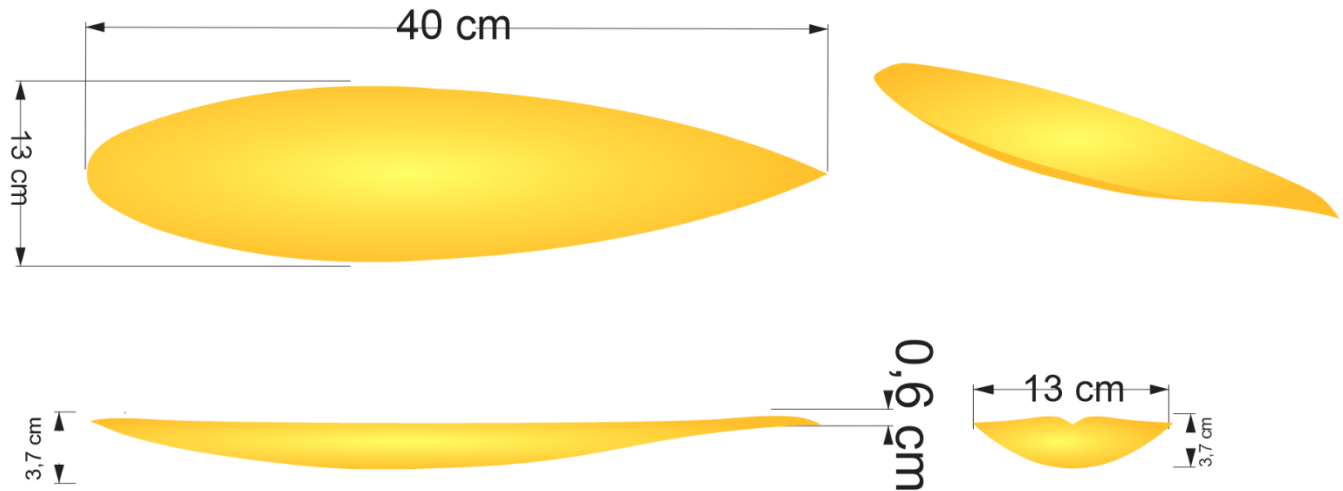

1				
2				
No.	Pieza	Material	Cant	Porc%
Tabla de componentes				

Nombre de la pieza:		Referencia:		ESC.	
Oficio:		Técnica:		Materia prima:	
Especificaciones técnicas:					
Color:	Capacidad de producción /mes:	Dimensiones generales:			
Peso (gr):	Precio Unitario:	Largo	Ancho	Alto	Diámetro
Artesano:	Teléfono:				
Grupo o Taller:	Departamento		Municipio:		
Certificado Hecho a mano:		Centro Poblado:		Resguardo Caserío	Localidad Vereda
					N/A corregimiento
Observaciones					
Responsable: Diseñador regional			Dibujante: Diseñador regional		
Aprobado por: Diseñador Líder Samuel López		Fecha	Referentes	Línea	Muestra