

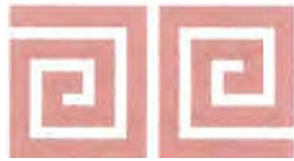

Libertad y Orden



Ministerio de Comercio, Industria y Turismo
artesanas de Colombia s.a.



SERVICIO NACIONAL DE APRENDIZAJE
Colombia



Diseño e Innovación Tecnológica aplicados en el Proceso de Desarrollo del Sector Artesanal y la ejecución del plan de transferencia aprobado por el SENA

Casa Colombiana 2007

Informe Final

Nydia Leonor Castellanos Gasca
Maestra en Textiles U.A.

Bogotá, 24 de octubre de 2006



Créditos Institucionales

Paola Andrea Muñoz Jurado

Gerente General

José Fernando Iragorri López

Subgerente de Desarrollo

Lyda del Carmen Díaz López

Coordinadora Operativa Centro de Diseño Bogotá

Dayra Palacios Mullcué

Coordinadora Laboratorio de Diseño de Pasto

Manuel José Moreno

Coordinador Laboratorio de Diseño de Armenia y el Eje Cafetero



Ministerio de Comercio Industria y Turismo
artesanías de colombia.s.a.



Casa Colombiana 2007

Introducción

Antecedentes de la actividad

Fichas propuestas de diseño

Proyecto:

Diseño e Innovación Tecnológica Aplicados en el Proceso de Desarrollo del Sector Artesanal Colombiano



Ministerio de Comercio Industria y Turismo
artesanías de colombia.s.a.



Casa Colombiana 2007

Introducción:

Aporte en diseño, desarrollo de producto y líneas de productos para la Colección Casa Colombiana 2007 a partir de las tendencias de diseño.

Trabajo con el grupo de diseño y el consultor internacional P.J. Arañador, para la conceptualización, definición, planeación, y conformación de equipos de trabajo

Antecedentes de la actividad:

Como diseñadora textil y bajo la dirección de Artesanías de Colombia, desde el año 2001 he acompañado desde diferentes áreas a diferentes artesanos: indígenas, urbanos y campesinos, incorporando dinámicas productivas, a través del desarrollo de propuestas innovadoras, rescatando técnicas o diseños, descubriendo nuevos materiales y reciclando otros, adelantando estudios para mejorar los procesos productivos, y obtener productos con buena aceptación en el mercado y en la parte administrativa en procesos comerciales, control de inventarios y atención al cliente.

2. Actividades desarrolladas

a- Participación como diseñadora textil en la conceptualización del proyecto Casa Colombiana 2007, en busca de generar una imagen original y distintiva de la artesanía Colombiana para ser posicionada en mercados nacionales e internacionales como un propuesta de estilo de vida artesanal Colombiano

Proyecto:

Diseño e Innovación Tecnológica Aplicados en el Proceso de Desarrollo del Sector Artesanal Colombiano



Ministerio de Comercio Industria y Turismo
artesanías de colombia.s.a.



b- Parte integral del Grupo Interdisciplinario Forjadores con los diseñadores Nuria Carulla, Alejandro Rincón, Iván Alexander Franco y Juan Sebastián Hernández.

c- Desarrollo de conceptos de diseño a partir de procesos de rescate, diversificación y mejoramiento en la definición de 59 nuevos productos, con identidad y valor agregado, acordes a las tendencias y necesidades del mercado, para la Casa Colombiana 2007, 23 propuestas para alcobas de adultos y 36 para alcobas de niños.

Las propuestas de diseño están dirigidas a un nicho de mercado alto y medio alto de mercado nacional e internacional

Proyecto:

Diseño e Innovación Tecnológica Aplicados en el Proceso de Desarrollo del Sector Artesanal Colombiano



Cunday (Tolima)
Talego de tela

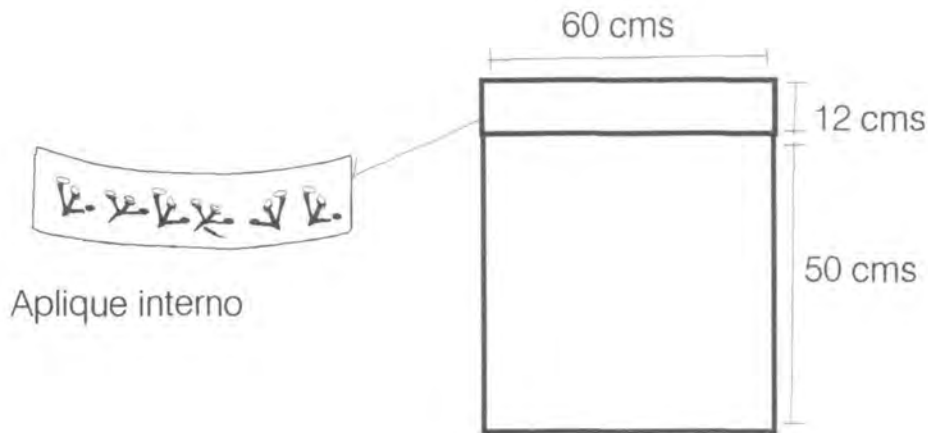
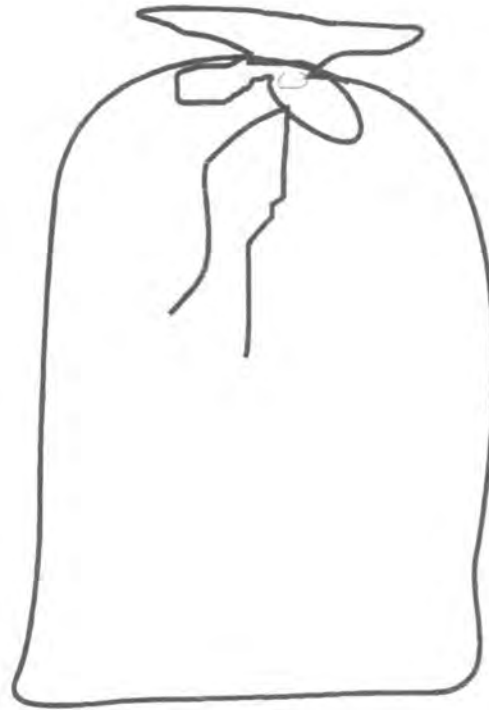

Ficha Técnica

Proyecto Casa Colombiana

Albor

Submarca

Bolsa para ropas

Producto

Aplique de tela sobre tela

Técnica

Hogar

Linea

Telas de polialgodón

Materias Primas

Santa Rosa de Lima

Comunidad

Bogotá, D.C.

Localidad

Costo

Julio 2006

Fecha



artesañas de colombia



Petaca
Vélez (S)

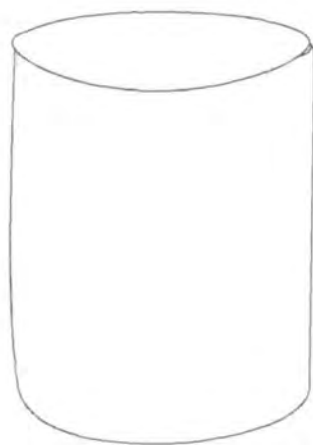
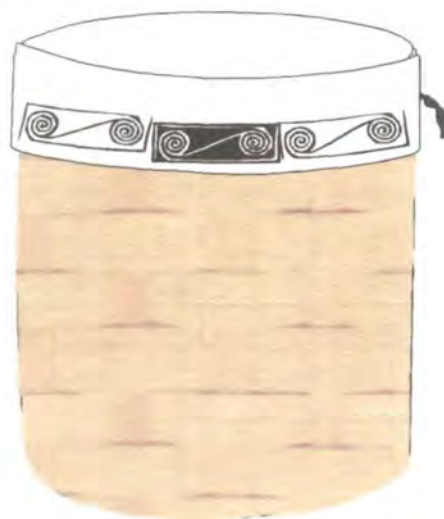

Alto
50 cms

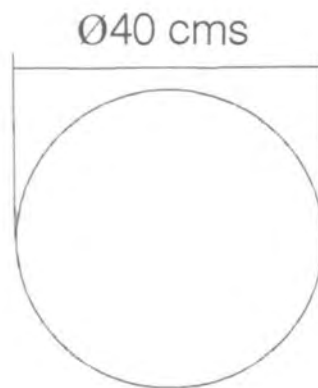

Ø40 cms

Ficha Técnica

Proyecto Casa Colombiana

Albor

Submarca

Canasto Ropero

Producto

Aplique de tela sobre tela

Técnica

Hogar

Línea

Materias Primas

Raíz de iraca,
waruma, caña de castilla

Comunidad

Bajo Baudò, Chocó,
Apulo, C/marca, Inírida, Guaviare

Costo

Agosto 2006

Fecha



Rodillo

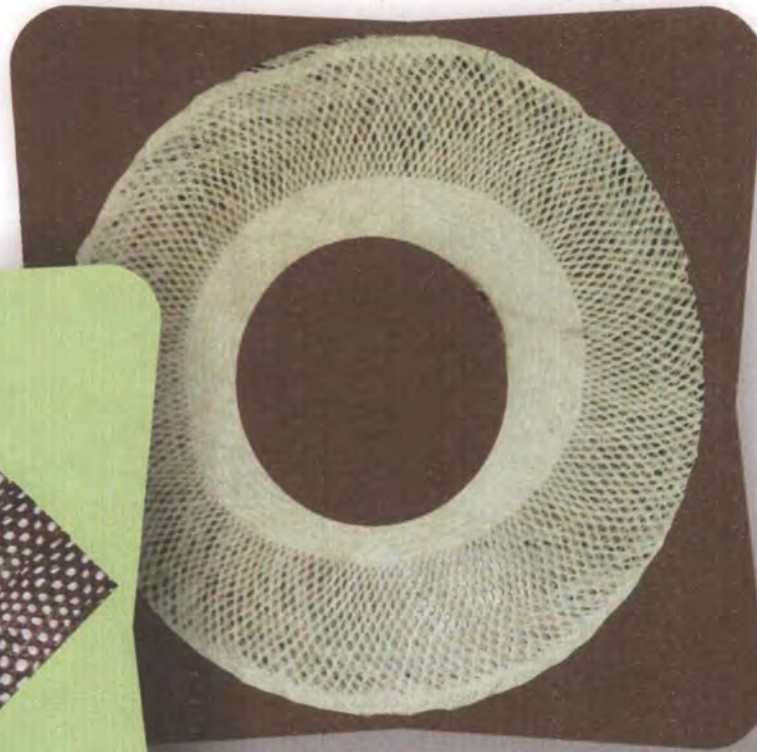

artesanías de colombi

Ficha Técnica

Proyecto Casa Colombiana

Albor

Submarca

Cojines círculos

Producto

Cestería y aplique de tela sobre

Técnica

Hogar

Linea

Materias Primas

Iraca y telas polialgodó

Comunjdad

Útica y Santa Rosa de Lir

Útica y Bogotá, D.C

Localidad

45.000

Costo

Agosto 2006

Fecha





Rodillo



artesanías de colombia



Ficha Técnica

Proyecto Casa Colombiana

Albor

Submarca

Cojines Precolombinos

Producto

Aplique de tela sobre tela

Técnica

Hogar

Línea

Materias Primas Telas polialgodón

Comunidad Santa Rosa de Lima

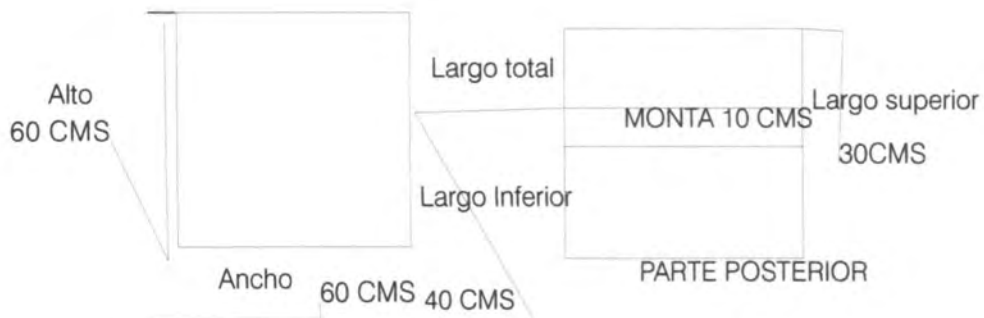

Bogotá, D.C

Localidad

28.000

Costo

Agosto 2006

Fecha



artesanías de colombia

Ficha Técnica

Proyecto Casa Colombiana

Albor

Submarca

Cojines Fana

Producto

Aplique de tela sobre tela

Técnica

Hogar

Línea



Materias Primas

Telas polialgodón

Comunidad

Santa Rosa de Lima

Bogotá, D.C

Localidad

28.000

Costo

Agosto 2006

Fecha





artesanías de colombia



220 cms

220 cms

Ficha Técnica

Proyecto Casa Colombiana

Albor

Submarca

Cubrecama adultos rana 2

Producto

Aplique de tela sobre tela

Técnica

Hogar

Línea

Materias Primas

Telas polialgodón

Comunidad

Santa Rosa de Lima

Bogotá, D.C

Localidad

Agosto 2006

Fecha



artesanías de colombia

Ficha Técnica

Proyecto Casa Colombiana

Albor

Submarca

Cubrecama Adultos Rana

Producto

Aplique de tela sobre tela

Técnica

Hogar

Línea

Materias Primas

Lienzo de la tierra y
Telas polialgodón

Comunidad

Santa Rosa de Lima

Bogotá, D.C

Localidad

Agosto 2006

Fecha





artesanías de colombia



220 cms

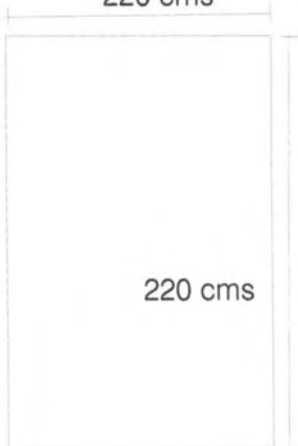

220 cms



Ficha Técnica

Proyecto Casa Colombiana

Albor

Submarca

Cubrecama adultos rana 3

Producto

Aplique de tela sobre tela

Técnica

Hogar

Línea

Materias Primas

Telas polialgodón

Comunidad

Santa Rosa de Lima

Bogotá, D.C

Localidad

Agosto 2006

Fecha



artesanías de colombia

Ficha Técnica

Proyecto Casa Colombiana

Albor

Submarca

Colcha adultos rayas

Producto

Tejeduría en telar vertical

Técnica

Hogar

Línea

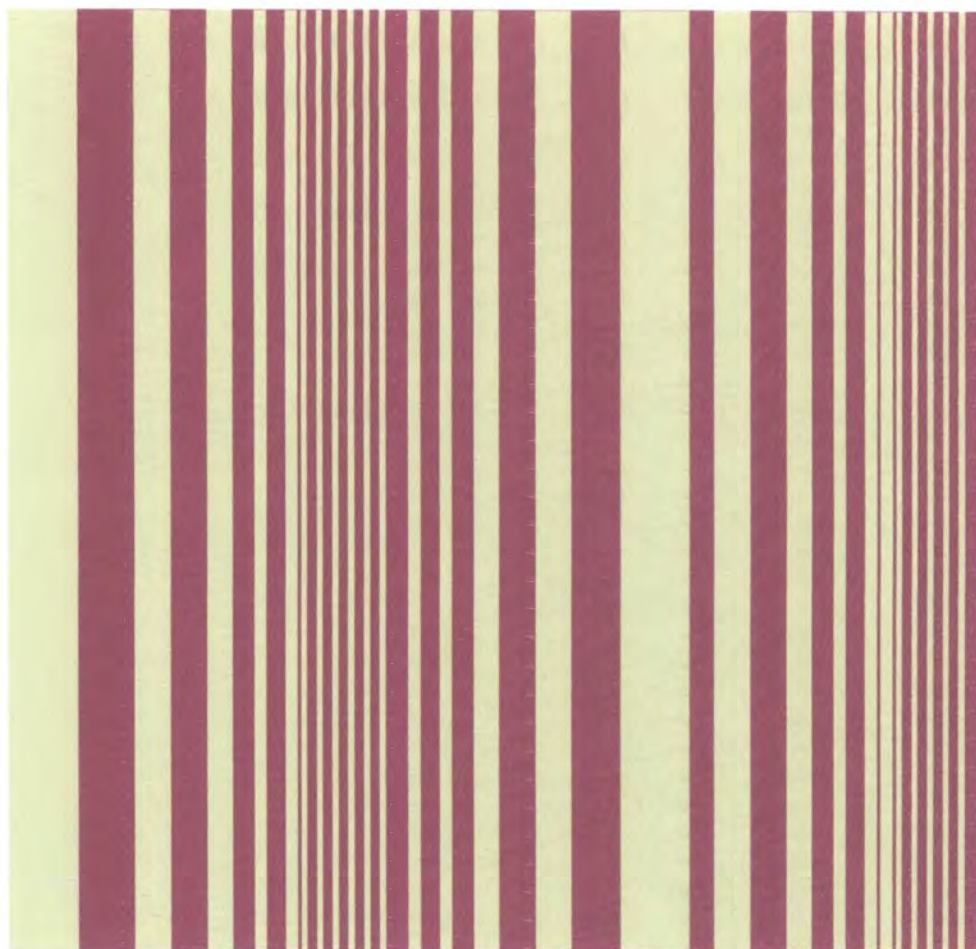

Materias Primas Hilos de algodón

Comunidad San Jacinto, Morroa
Don Alonso. San Luis

220 cms

220 cms

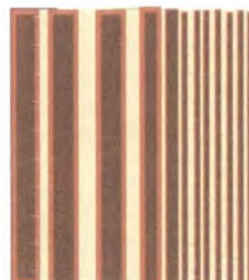

Localidad

110.000

Costo

Agosto 2006

Fecha



Guacamayas
Colombianas



artesanías de colombia

Ficha Técnica

Proyecto Casa Colombiana

Onda

Submarca

Randas Fundas Guacamayas

Producto

Aplique de tela sobre tela

Técnica

Infantil

Línea

Materias Primas Telas polialgodón y
fundas polialgodón

Comunidad Santa Rosa de Lima

Bogotá, D.C

Localidad

Agosto 2006

Fecha



Guacamayas
Colombianas

130 cms

220 cms

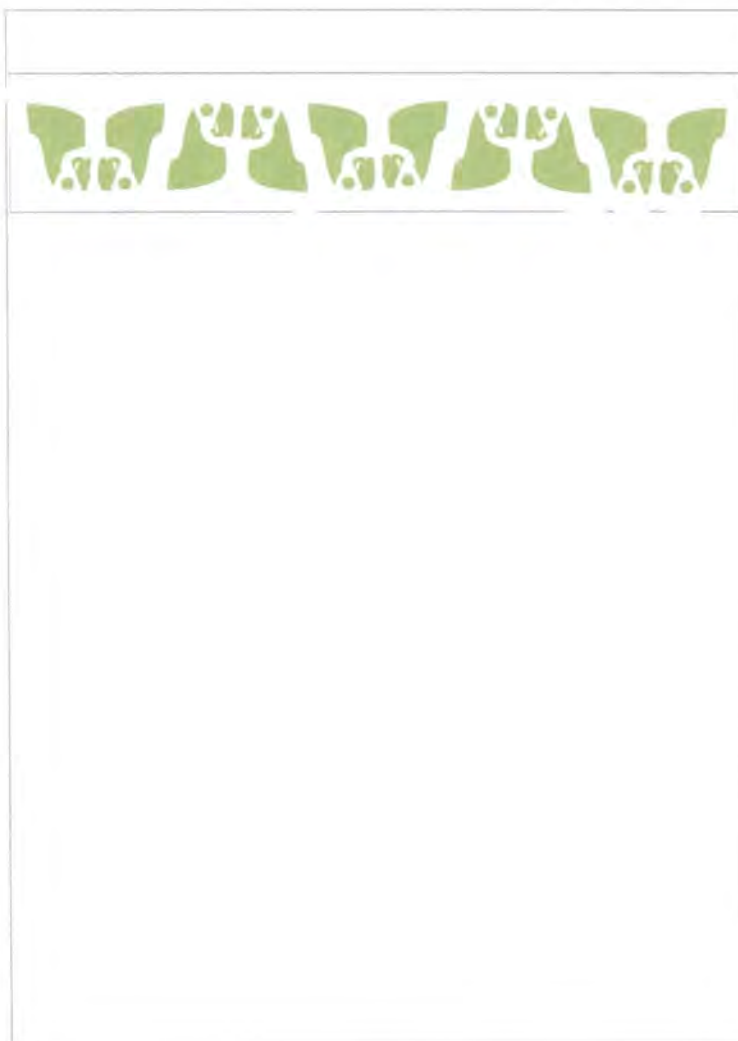

artesanías de colombia

Ficha Técnica

Proyecto Casa Colombiana

Albor

Submarca

Randas Sábana y sobresábana

Producto

Aplique de tela sobre tela

Técnica

Hogar

Línea

Materias Primas Telas polialgodón y
sábanas

Comunidad Santa Rosa de Lima

Bogotá, D.C

Localidad

Agosto 2006

Fecha



artesanías de colombia



Botón en cacho

Umpireo 54 cms



Gaza 110 cms

Ficha Técnica

Proyecto Casa Colombiana

Albor

Submarca

Mochila caracol

Producto

Tejido con aguja

Marroquinería

Técnica

Accesorios I

Línea

Materias Primas

Figue y cuero

Comunidad

Atanquez y Santa
Rosa de Lima

Atanquez y Bogotá, D.C

Localidad

120.000

Costo

Agosto 2006

Fecha



artesanas de colombia

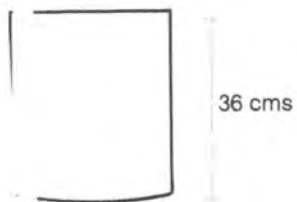

Gaza 130 cms

Chipire Ø3



Ficha Técnica

Proyecto Casa Colombiana

Albor

Submarca

Mochila fique y cuero

Producto

Tejido con aguja

Marroquinería

Técnica

Accesorios I

Línea

Materias Primas

Fique y cuero

Comunidad

Atanquez y Santa
Rosa de Lima

Atanquez y Bogotá, D.C

Localidad

Costo

Agosto 2006



artesañas de colombia

Ficha Técnica

Proyecto Casa Colombiana

Albor

Submarca

Tapete Alcoba Adultos

Producto

Tejeduría en telar vertical y
marroquinería

Técnica

Hogar1

Línea



Tapete pío de cama

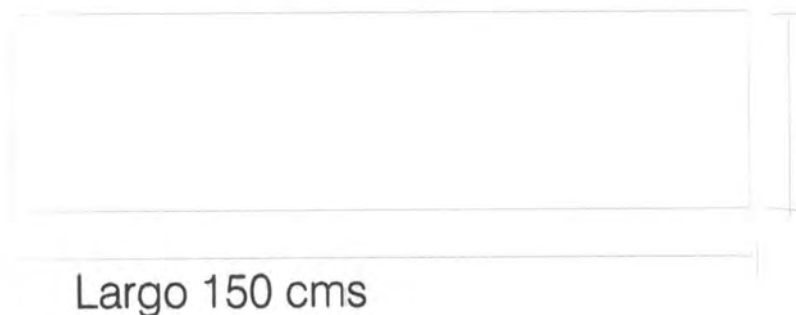

Materias Primas Palma de estera y cuero

Comunidad Chimichagua y Bogotá

Chimichagua y Bogotá, D.C

Localidad

Agosto 2006

Fecha



Rodillo Cultura Quimbaya



Ficha Técnica

Proyecto Casa Colombiana

Albor

Submarca

Puff y Cojines Aros

Producto

Cestería y marroquinería

Técnica

Hogar

Linea

Materias Primas

Iraca y cuero

Comunidad

Útica y Bogotá, D.C.

Útica y Bogotá, D.C

Localidad

70.000 Y 105.000

Costo

Agosto 2006

Fecha

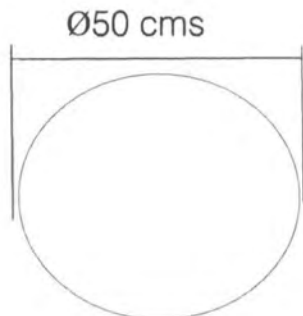

Puff

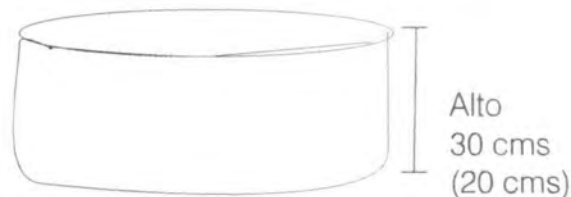

Cojín





Cunday (Tolima)
Talego de tela

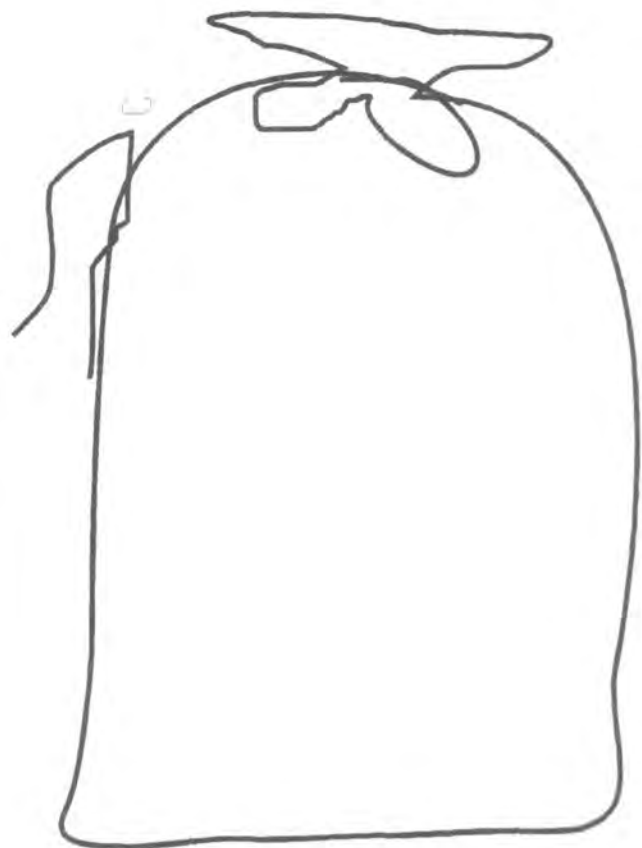

Aplique interno

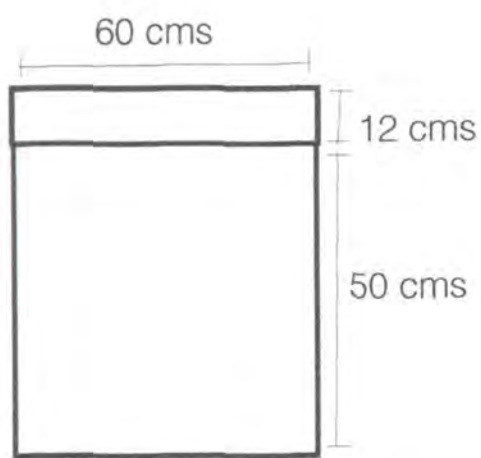

artesanías de colomb

Ficha Técnica

Proyecto Casa Colombiana

Onda

Submarca

Bolsa para ropas

Producto

Aplique de tela sobre te

Técnica

Infantil

Linea

Telas de polialgodón

Materias Primas

Santa Rosa de Lima

Comunidad

Bogotá, D.C.

Localidad

Costo

Agosto 2006

Fecha



Petaca
Vélez (S)

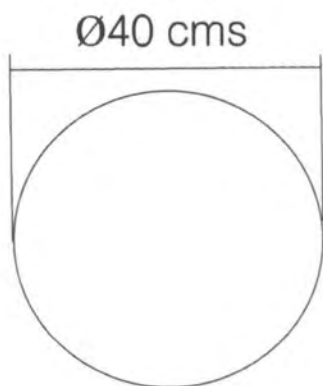

Ø40 cms

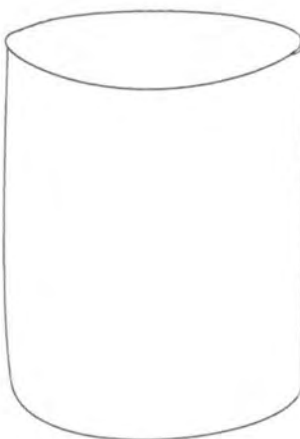

Alto
50 cms



artesanías de colombia

Ficha Técnica

Proyecto Casa Colombiana

Onda

Submarca

Canasto Ropero

Producto

Aplique de tela sobre tela

Técnica

Infantil

Línea

Materias Primas Raíz de iraca,
waruma, caña de castilla

Comunidad Bajo Baudò, Chocò
Apulo, C/marca, Inírida, Guaviare

Costo

Agosto 2006

Fecha

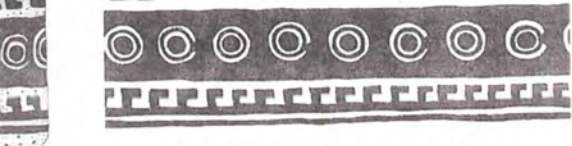

Rodillo Cultura Quimbaya



artesanías de colom

Ficha Técnica

Proyecto Casa Colombiar

Onda

Submarca

Cojines Infantiles Círc

Producto

Aplique de tela sobre

Técnica

Infantil

Línea

Materias Primas Telas polialgodór

Comunidad Santa Rosa de Li

Bogotá, D.C

Localidad

28.000 - 25.000 - 22.0

Costo

Agosto 2006

Cojín cuadrado



Cojín redondo

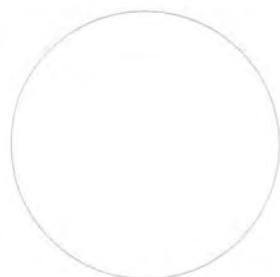

Cojín cilindro

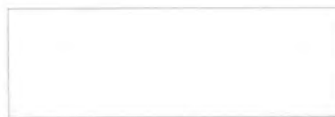

Ancho 30 cms

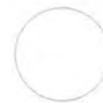

Diámetro 15 cms



Rodillo Cultura Quimbaya

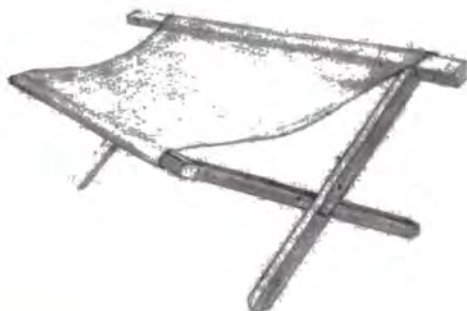

Catre tijera

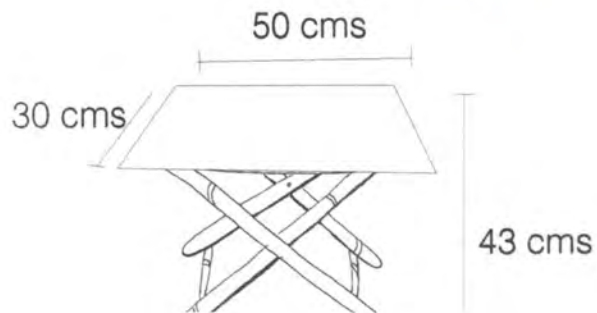

artesanías de colombia

Ficha Técnica

Proyecto Casa Colombiana

Onda

Submarca

Puerta Casa Juegos

Producto

Aplique de tela sobre tela

Técnica

Infantil

Línea

Materias Primas Telas polialgodón,
Madera

Comunidad Santa Rosa de Lima

Bogotá, D.C.I

Localidad

Costo

Agosto 2006

Fecha



Simiti (B +). Perrososa - descanso



artesanías de colombia

Ficha Técnica

Proyecto Casa Colombiana

Onda

Submarca

Cortina Infantil

Producto

Aplique de tela sobre tela

Técnica

Infantil

Línea

Materias Primas

Telas polialgodón

Comunidad

Santa Rosa de Lima

Bogotá, D.C

Localidad

Agosto 2006

Fecha





artesañas de colombia

Ficha Técnica

Proyecto Casa Colombiana

Onda

Submarca

Casa Juegos Infantiles D

Producto

Aplique de tela sobre tela

Técnica

Infantil

Línea

Materias Primas Telas polialgodón y
madera pino

Comunidad Santa Rosa de Lima

Bogotá, D.C

Localidad

Agosto 2006

Fecha

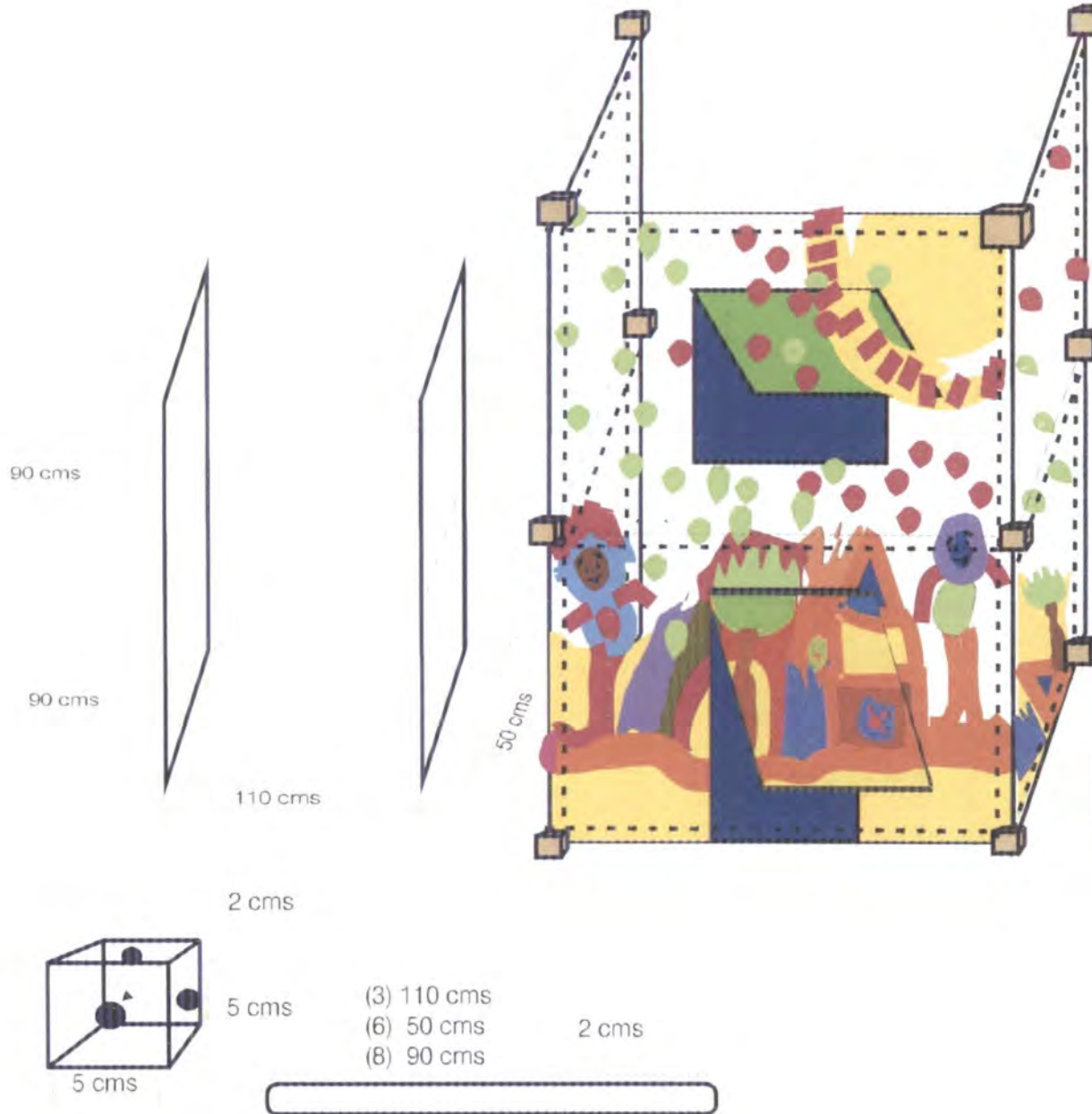

90 cms

90 cms

110 cms

50 cms

2 cms

5 cms

(3) 110 cms

(6) 50 cms

(8) 90 cms

2 cms

5 cms



artesañas de colombia

Ficha Técnica

Proyecto Casa Colombiana

Onda

Submarca

Puerta Casa Juegos

Producto

Aplique de tela sobre tela

Técnica

Infantil

Línea

Materias Primas Telas polialgodón

Comunidad Santa Rosa de Lima

Bogotá, D.C.

Localidad

Agosto 2006

Fecha

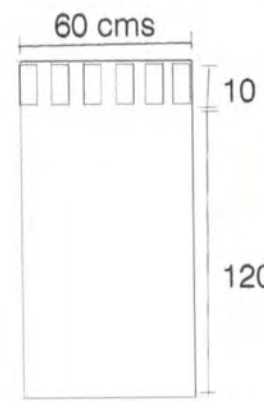
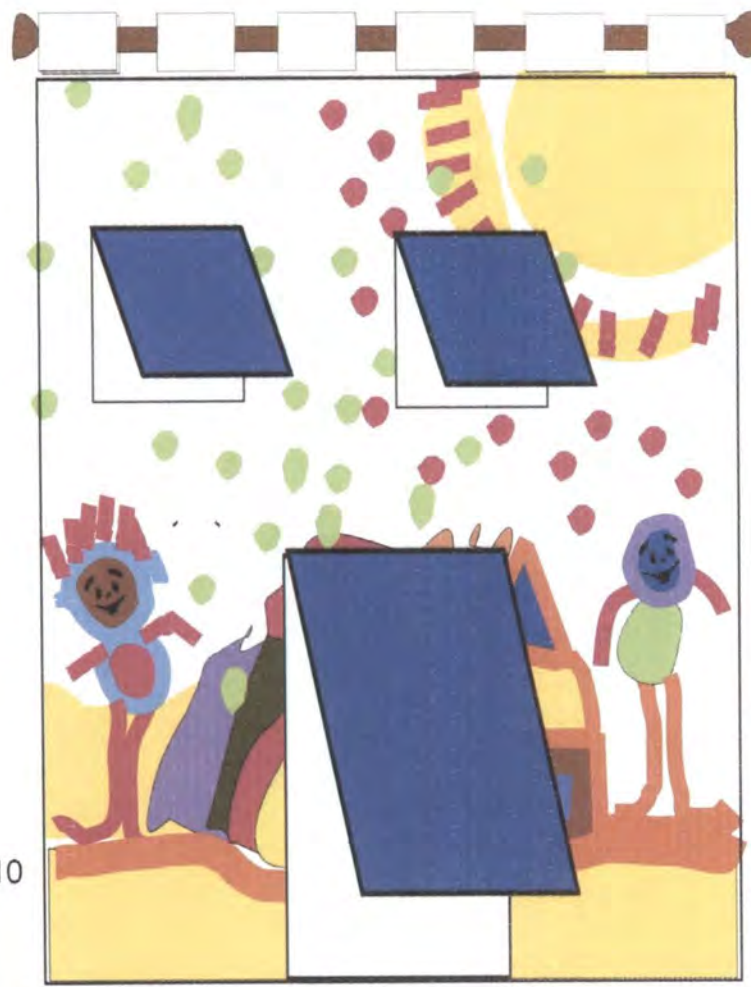



artesanías de colombia

Ficha Técnica

Proyecto Casa Colombiana

Onda

Submarca

Cortina Infantil

Producto

Aplique de tela sobre tela

Técnica

Infantil

Línea

Materias Primas

Telas polialgodón

Comunidad

Santa Rosa de Lima

Bogotá, D.C

Localidad

120.000

Costo

Agosto 2006





artesanías de colombia

Ficha Técnica

Proyecto Casa Colombiana

Onda

Submarca

Cojines Infantiles Dibujo

Producto

Aplique de tela sobre tela

Técnica

Infantil

Linea

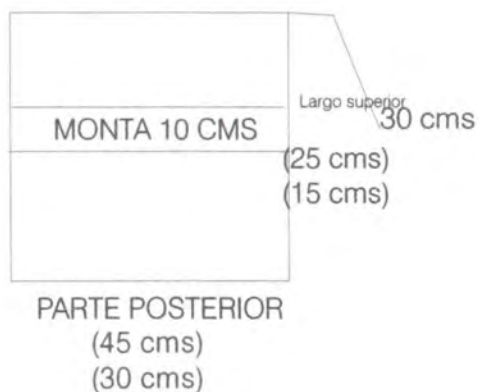
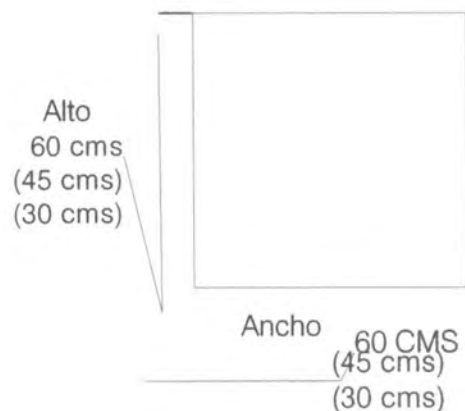

Materias Primas Telas polialgodón

Comunidad Santa Rosa de Lima

Bogotá, D.C

Localidad

28.000

Costo

Agosto 2006



artesanías de colombia

Ficha Técnica

Proyecto Casa Colombiana

Onda

Submarca

Cojines Infantiles Aves

Producto

Aplique de tela sobre tela

Técnica

Infantil

Línea

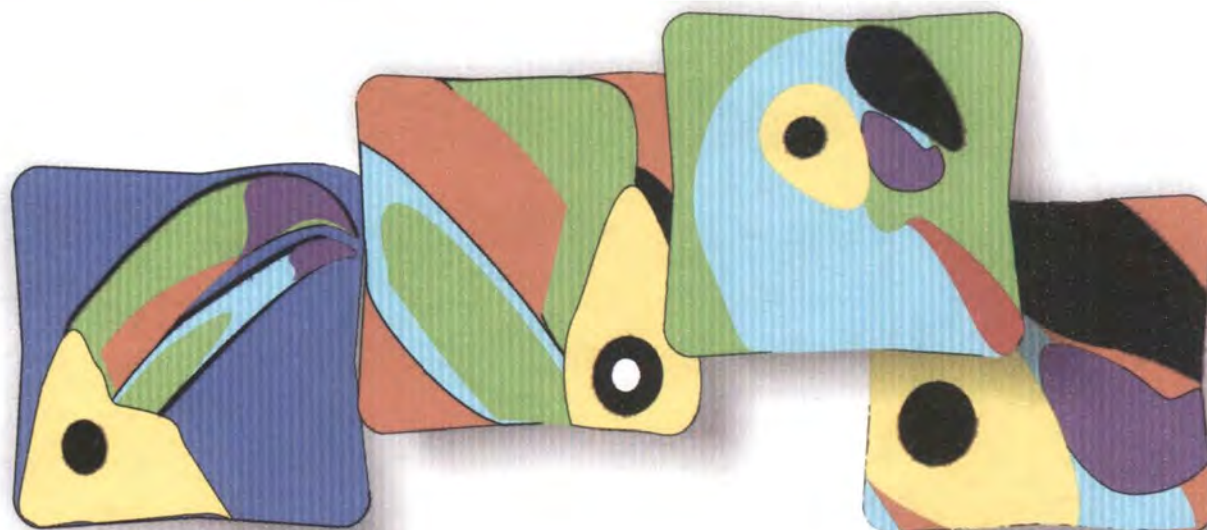

Alto
60 cms
(45 cms)
(30 cms)

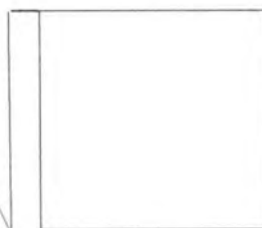

Ancho 60 cms
(45 cms)
(30 cms)

Materias Primas

Telas polialgodón

Comunidad

Santa Rosa de Lima

Bogotá, D.C

Localidad

28.000

Costo

Agosto 2006

Fecha



artesanías de colombia

Ficha Técnica

Proyecto Casa Colombiana

Onda
Submarca

Cojines Infantiles Tucan

Producto

Aplique de tela sobre tela

Técnica

Infantil

Línea

Materias Primas Telas polialgodón y/o
microfibra

Comunidad Santa Rosa de Lima

Bogotá, D.C

Localidad

28.000 y 32.000

Costo

Agosto 2006

Fecha





artesanas de colombia

Ficha Técnica

Proyecto Casa Colombiana

Onda

Submarca

Cojines Infantiles Guacamaya 3

Producto

Aplique de tela sobre tela

Técnica

Infantil

Línea



Materias Primas Telas polialgodón y/o
microfibra

Comunidad Santa Rosa de Lima

Bogotá, D.C

Localidad

28.000 Y 32.000

Costo

Agosto 2006

Fecha

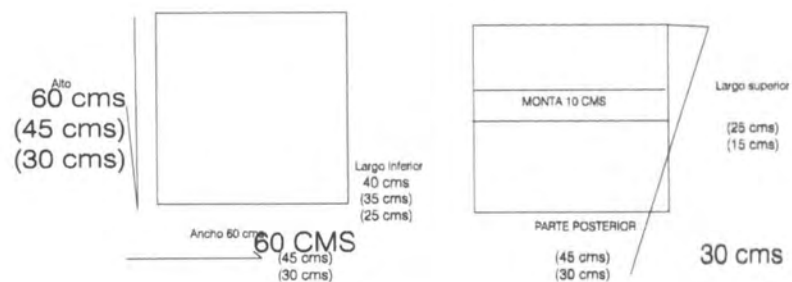



artesanas de colombia

Ficha Técnica

Proyecto Casa Colombiana

Onda

Submarca

Cojines Infantiles Cenefa

Producto

Aplique de tela sobre tela

Técnica

Infantil

Linea



Cojín cuadrado unicolor

Cojín redondo unicolor

Alto
60 cms
(45 cms)
(30 cms)



Ancho 60 cms
(45 cms)
(30 cms)



Diámetro 50 cms
(35 cms)



Cenefa con caucho

Materias Primas

Telas polialgodón

Comunidad

Santa Rosa de Lima

Bogotá, D.C

Localidad

28.000

Costo

Agosto 2006

Fecha



Guacamayas Colombianas



artesanías de colombia

Ficha Técnica

Proyecto Casa Colombiana

Onda

Submarca

Cojines Guacamayas

Producto

Aplique de tela sobre tela

Técnica

Infantil

Línea

Materias Primas Telas polialgodón

Comunidad Santa Rosa de Lima

Bogotá, D.C

Localidad

28.000

Costo

Agosto 2006

Fecha

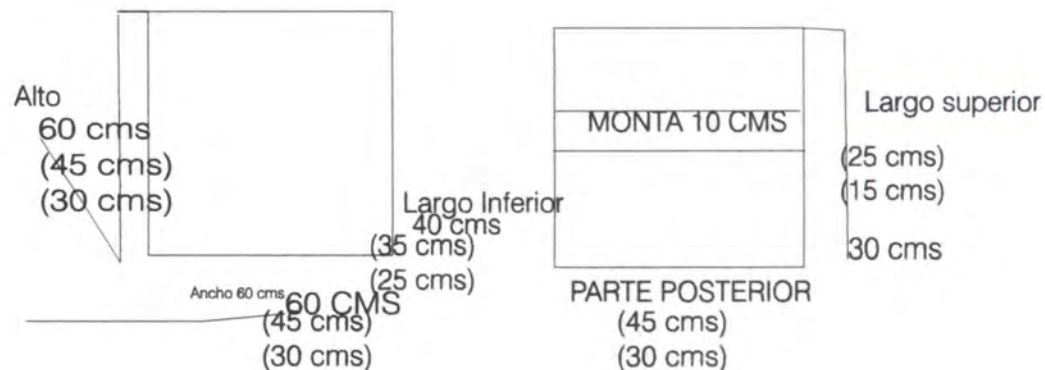



artesañas de colombia

Ficha Técnica

Proyecto Casa Colombiana

Onda

Submarca

Cubrecama Infantil

Producto

Tejeduría en telar vertical

Técnica

Infantil

Línea

Materias Primas

Hilos de algodón

Comunidad

San Jacinto, Morroa
Don Alonso. San Luis

Bogotá, D.C

Localidad

120.000

Costo

Agosto 2006

Fecha

130 cms



220 cms

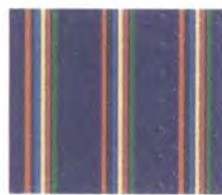
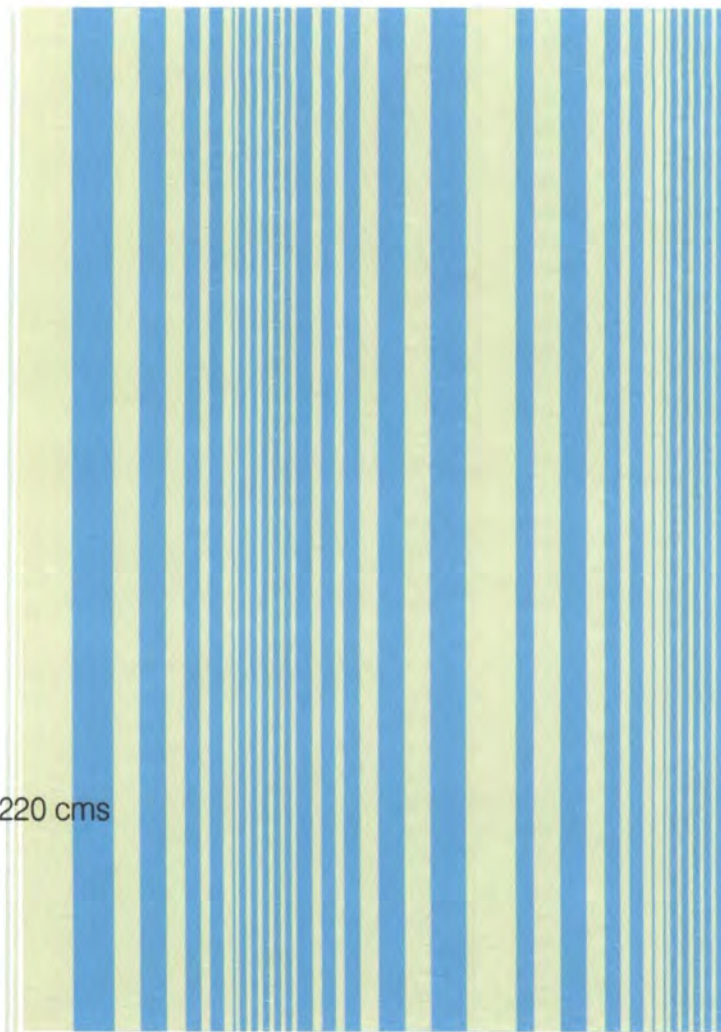



90 cms

130 cms

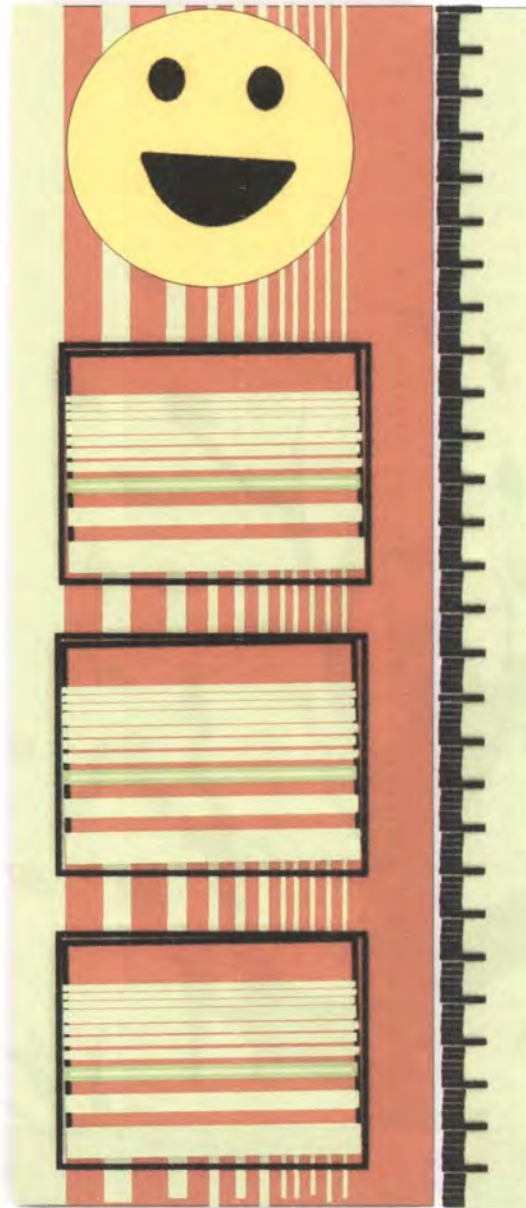

Ficha Técnica

Proyecto Casa Colombiana

Onda

Submarca

Tapiz Infantil

Producto

Tejeduría en telar vertical

Técnica

Hogar

Línea

Materias Primas Hilos algodón

Comunidad San Jacinto, Morroa
Don Alonso. San Luis
San Jacinto, Morroa
Don Alonso. San Luis

Localidad

70.000

Costo

Agosto 2006

Fecha



Guacamayas Colombianas



artesanías de colombia

Ficha Técnica

Proyecto Casa Colombiana

Onda

Submarca

Cubrecama Infantil

Producto

Aplicue de tela sobre tela

Técnica

Infantil

Línea

Materias Primas Telas polialgodón y
madera pino

Comunidad Santa Rosa de Lima

Bogotá, D.C

Localidad

Agosto 2006

Fecha

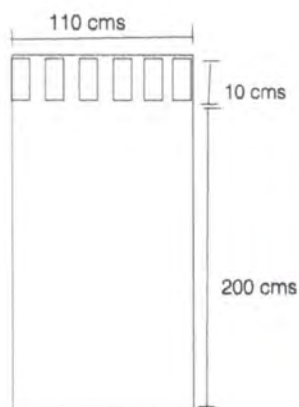



artesañas de colombia

Ficha Técnica

Proyecto Casa Colombiana

Onda

Submarca

Cortina Infantil Aves

Producto

Aplique de tela sobre tela

Técnica

Infantil

Línea

Materias Primas Telas polialgodón

Comunidad Santa Rosa de Lima

Bogotá, D.C

Localidad

120.000

Costo

Agosto 2006

Fecha





artesanías de colombia



Guacamayas Colombianas

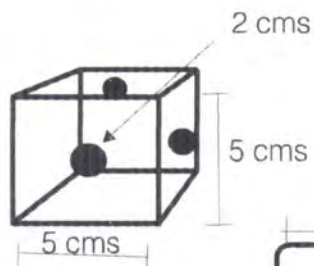
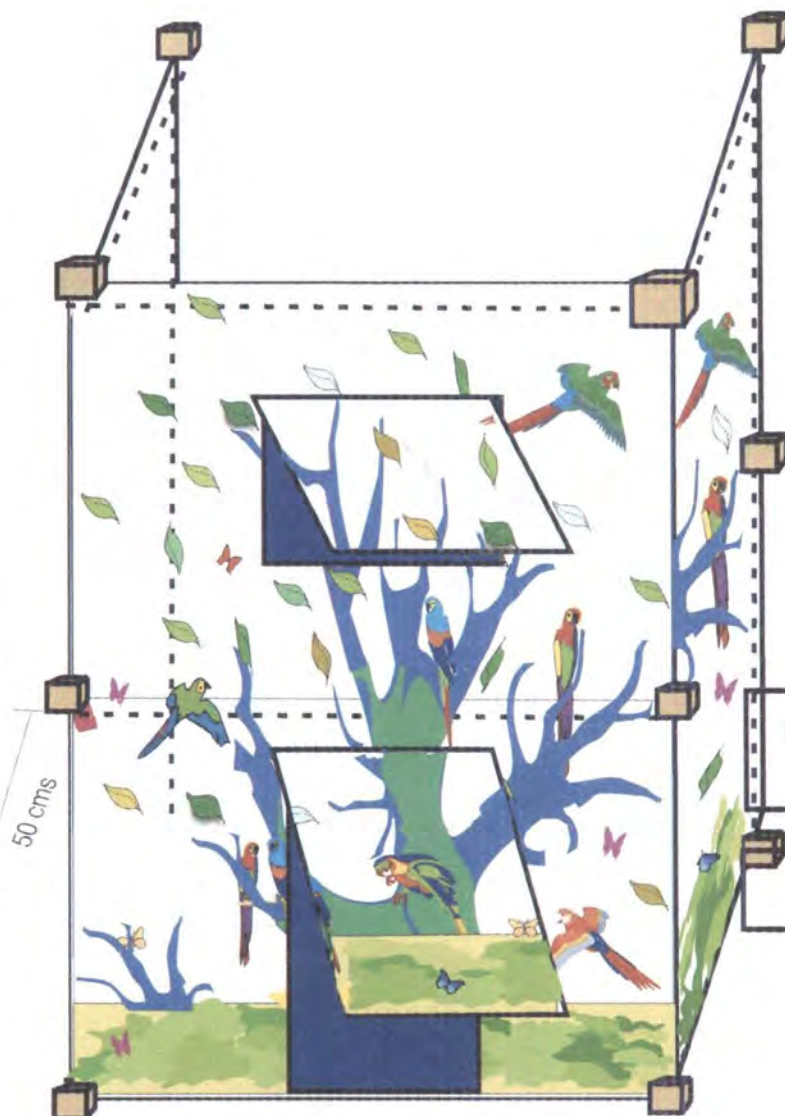
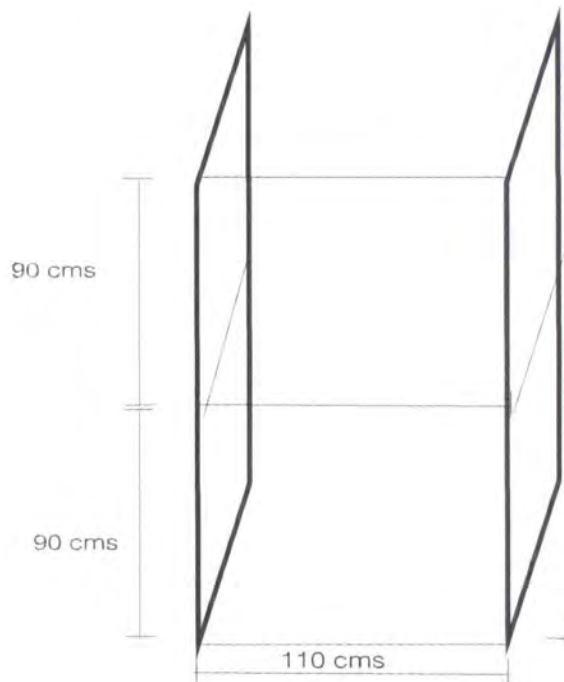

- (3) 110 cms
- (6) 50 cms
- (8) 90 cms

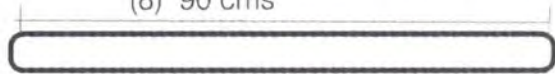

Ficha Técnica

Proyecto Casa Colombiana

Onda

Submarca

Casa Juegos Infantiles

Producto

Aplique de tela sobre tela

Técnica

Infantil

Línea

Materias Primas Telas polialgodón y maderas pino

Comunidad Santa Rosa de Lima

Bogotá, D.C

Localidad

Agosto 2006

Fecha



artesanas de colombia

Ficha Técnica

Proyecto Casa Colombiana

Onda

Submarca

Cortina Infantil

Producto

Mochila Fique

Técnica

Infantil

Línea

Materias Primas Telas polialgodón y fique

Comunidad Atanquez y Santa Rosa de Lima

Atanquez y Bogotá, D.C

Localidad

40.000

Costo

Agosto 2006

Fecha

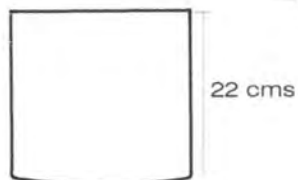

22 cms

Chipire Ø 20 cms

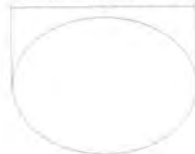

Gaza cada lado 60 cms

Ficha Técnica

Proyecto Casa Colombiana

Onda

Submarca

Tapete Infantil

Producto

Tejeduría en telar vertical y
marroquinería

Técnica

Infantil

Línea

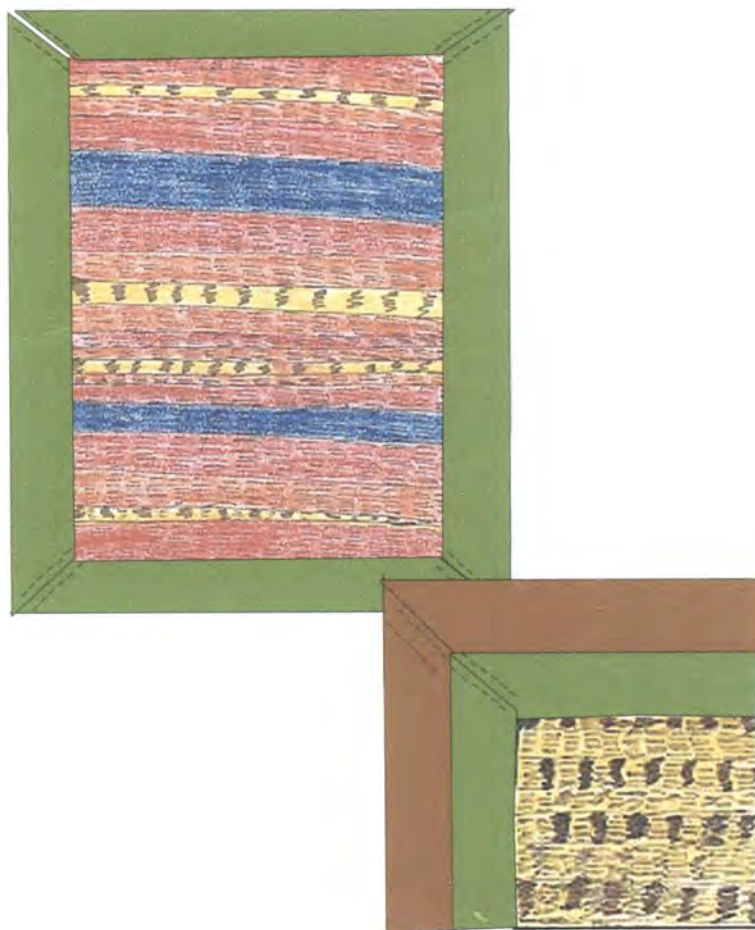

Tapete pío de cama

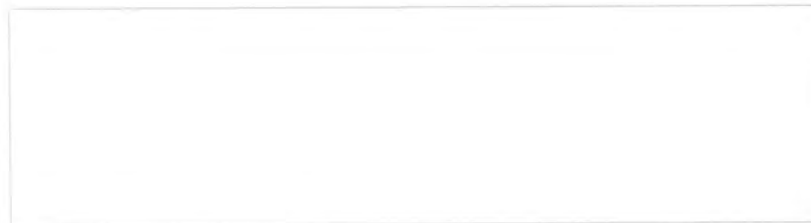

Ancho
70 cms

Largo 150 cms

Materias Primas Palma de estera y cuero

Comunidad Chimichagua y Bogotá

Chimichagua y Bogotá, D.C

Localidad

Agosto 2006

Fecha