

Ministerio de Comercio, Industria y Turismo  
artesanías de colombia.s.a.

Nombre del Proyecto: *“Cualificación, selección de la artesanía y del mecató y montaje y exhibición del producto en el Pueblito Artesanal y la Plaza del Mecato, en el marco de la Feria de Tuluá, que celebra sus 50 años”*

Entidades: Artesanías de Colombia S.A. – Junta de Ferias de Tuluá – Alcaldía de Tuluá – Cámara de Comercio de Tuluá

Convenio No.: CNV2005-009

Sede: Laboratorio Colombiano de Diseño – Unidad Armenia - Manizales

Fecha: 2005-05-17

Primer informe de avance del 4 de abril al 17 de mayo de 2005



Ministerio de Comercio, Industria y Turismo  
artesanías de Colombia S.A.

INSTRUCTIVO

CODIGO: INTFAT01

FECHA: 2004 / 10 / 06

Informe de Avance

VERSIÓN: 2

Página 1 de 6

1. Reconocimiento de los espacios para el montaje del evento del pueblito artesanal y la plaza del mecató en el coliseo de ferias de Tulúa: además de hacer contacto con el grupo organizador y coordinador del evento. Esta labor se inició el martes 5 de abril de 2005, en un tiempo de 6 horas, en el cual se habló de la posibilidad de cambio de lugar de la Plaza del Mecato; se dejó establecido con el Dr. Fabio Hernán Gómez, que se presentaría una propuesta de la nueva distribución de La Plaza de Mecato, a su vez se planteó la metodología a desarrollar para las asesorías de los artesanos, en este proceso se contó con la participación del D.I Manuel José Moreno coordinador del **Laboratorio Colombiano de Diseño unidad Armenia – Manizales**, D.I Ángela María Merchán asesora en diseño, D.I. David A. Correal Gentry asesor en diseño, D.I. Andrés Ramírez Asesor de diseño, el Dr. Jaime Hernán Gutiérrez director de mercadeo y publicidad de la feria de Tulúa, Sra. Sonia Patiño ejecutiva de artesanías de la feria de Tulúa y el Dr. Fabio Hernán Gómez ejecutivo de la plaza del mecató.
  - 1.1 El día 5 de abril en las horas de la tarde, con la colaboración del Dr. Jaime Hernán Gutiérrez se obtuvo el plano del coliseo de ferias, sobre el cual se hicieron las modificaciones de la distribución de los nuevos stands del pueblito artesanal y la reubicación de la plaza de mecató.
  - 1.2 Durante los días comprendidos entre el 6 y 8 de abril, se desarrollaron 2 propuestas de distribución de las áreas y sub-áreas para el pueblito artesanal, y 4 propuestas para la reubicación de la plaza de los mecatos, cada una con la cantidad estimada de stands y productores a ubicar. Estas propuestas fueron evaluadas y aprobadas el día 13 de abril en una reunión a las 2: 00 p.m. por el Dr. Jorge Alberto Cruz D, Presidente de la Junta de Ferias de Tulúa, el grupo organizador de la feria y por el D.I Manuel José Moreno B. coordinador del Laboratorio Colombiano de Diseño Unidad Armenia – Manizales. (Ver anexos)
  - 1.3 Aunque existen listados de participación de otras ferias, estos listados no constan de datos estadísticos, imposibilitando así el estimar la demanda con los listados de ferias anteriores.
  - 1.4 A partir del 6 de Abril, se desarrollaron varias propuestas tanto para el montaje de los stands del pueblito artesanal como para los de la plaza de los mecatos, se determinó que los stands de artesanías serán desarrollados en guadua y se hará un



Ministerio de Comercio, Industria y Turismo  
artesanías de colombia.s.a

INSTRUCTIVO

CODIGO: INTFAT01

FECHA: 2004 / 10 / 06

Informe de Avance

VERSIÓN: 2

Página 2 de 6

montaje uniforme para estos, de la misma forma se planteó para la plaza de mecató, la igualdad en los stands y la idea de establecer un delantal para los productores. Se realizó la propuesta de señalización para toda la feria, iniciándose el 6 de abril y siendo aprobada en su totalidad el día 6 de Mayo por el Dr. Jorge Alberto Cruz D. Presidente de la Junta de Ferias y el Dr. Jaime Hernán Gutiérrez, Director de Mercadeo y Publicidad de la Feria de Tulúa. (Ver anexos)

- 1.5 Se realizó la convocatoria de artesanos y productores de dulces desde el día 5 de Abril, por parte de la Sra. Sonia Patiño, Ejecutiva de artesanías de la Feria de Tulúa y del Dr. Fabio Hernán Gómez Ejecutivo de la Plaza del Mecato. La convocatoria fue realizada para el día 11 de abril viéndose una gran aceptación por parte de los artesanos y productores de dulces.
- 1.6 El día 18 de abril se inició la convocatoria e invitación para la Feria a los artesanos y productores de dulces que han participado en la feria del Eje Cafetero y Expoartesanias, mediante el cruce de las bases de datos existentes, logrando así mayor participación por parte de artesanos y productores aprobados por Artesanías de Colombia.
- 1.7 La evaluación y selección del mecató y la artesanía se ha llevado acabo en las instalaciones del coliseo de ferias de Tuluá para los artesanos y productores de mecató del Valle, a los artesanos del eje cafetero, se les está atendiendo en la sede del Laboratorio Colombiano de Diseño en Armenia, Quindío. Para los artesanos que residen en ciudades lejanas, se les requiere enviar 5 muestras físicas del producto, muestra digital o impresa del catálogo con los demás productos y su respectiva imagen corporativa si cuentan con ella. Esta selección y evaluación está siendo realizada por los Diseñadores Industriales Angela M. Merchán C, David A. Correal G, y Andrés Ramírez G, asesores del Laboratorio Colombiano de Diseño Unidad Armenia- Manizales. Esta actividad se inició el día 11 de abril y se ha estado desarrollando hasta la fecha en sesiones de 8 horas diarias, 3 días a la semana. Días, 11 al 13 de Abril, 18 al 20 de abril, 25 al 27 de Abril, 4 al 6 de Mayo, y del 11 al 13 de Mayo.
- 1.8 La evaluación de los productos se está llevando acabo desde el día 11 de abril de 2005, se le presta asesoría al artesano y/o productor en cuanto al producto y se le desarrolla la imagen corporativa y los elementos gráficos que este necesite, de esta



Ministerio de Comercio, Industria y Turismo  
artesanías de Colombia S.A

INSTRUCTIVO

CODIGO: INTFAT01

FECHA: 2004 / 10 / 06

Informe de Avance

VERSIÓN: 2

Página 3 de 6

misma forma. se seleccionan los participantes de la feria y se hacen mejoras del producto a aquel artesano o productor cuyo trabajo sea bueno pero requiere ciertos cambios para asistir a la feria.

1.9 A partir del día 11 de Abril se han recibido las muestras de los talleres y productores de dulces que desean participar en la feria, las muestras se evalúan, se hacen cambios o mejoras si se requieren y se devuelven al artesano, estas muestras se recibieron hasta las 4:30 PM del día 13 de mayo de 2005. Para los participantes que requerían cambios en el producto, se le hicieron las observaciones pertinentes y se estableció un plazo para que estos realizarán los cambios y regresarán a asesoría, cuando el producto ya había tenido sus cambios y el Diseñador consideraba el producto viable, se le comunicaba al artesano o productor para que separara el stand.

1.10 Evaluación y Comunicación de Resultados: El día 3 de mayo de 2005 se le hizo entrega al D.I Manuel José Moreno B. Coordinador de el Laboratorio Colombiano de Diseño Unidad Armenia- Manizales, un informe con los datos de los artesanos y productores de mecatro atendidos, de igual forma los que ya habían sido aprobados y los que tenían stand. Para esa fecha los datos fueron:

ARTESANOS ATENDIDOS: 72

PRODUCTORES DE MECATO: 13

ARTESANOS APROBADOS: 32

ARTESANOS APROBADOS CON STAND: 14

La actualización incluyen los datos hasta el día 13 de Mayo de 2005(Ver anexos)

1.11 Talleres Creativos para Cualificación y Desarrollo de nuevos productos de artesanos del Valle. Se dictaron capacitaciones en: Tendencias y Segmentación de Mercados, día 19 de Abril de 2005.

1.12 Capacitación en Tendencias y Segmentación de Mercados, está capacitación, fue dictada por el D.I Andrés Ramírez G. asesor del Laboratorio Colombiano de Diseño Unidad Armenia- Manizales. El día 19 de Abril de 2005 de 8:00 am. a 12:00 m. a la cual asistieron 26 beneficiarios. (Ver anexos formatos capacitación y evaluación)

1.13 Para los participantes que requerían cambios en el producto, se le hicieron las observaciones pertinentes y se estableció un plazo para que éste realizara los



Instituto Colombiano de Artesanías y Turismo  
artesanías de Colombia S.A.

INSTRUCTIVO

CODIGO: INTFAT01  
FECHA: 2004 / 10 / 06

Informe de Avance

VERSIÓN: 2

Página 4 de 6

cambios y regresara a asesoría, cuando el producto ya había tenido sus cambios y el Diseñador consideraba el producto viable, se le comunicaba al artesano o productor para que separara el stand. Esta actividad se realizó desde el 11 de abril hasta el 13 de mayo de 2005.

1.14 Asistencia Técnica para el mejoramiento de la producción del mecato, presentación y exhibición. (INFORME A CARGO DE ACADEMIA COLOMBIANA DE GASTRONOMÍA).

1.15 Desarrollo de la identidad Gráfica, Empaque y Presentación final del producto artesanal y de mecato. Para esta actividad se dictaron 2 capacitaciones con su respectivo ejercicio práctico, una en Imagen Corporativa y la otra en Empaque.

1.16 Capacitación en Imagen y ejercicio práctico, dictada por la D.I Angela M. Merchán C. asesor del Laboratorio Colombiano de Diseño Unidad Armenia-Manizales el día 4 de mayo de 2005 de 8:00 am. a 12:00 m. a la cual asistieron 18 beneficiarios. Se realizaron dos ejercicios prácticos, uno donde se pretendió que los beneficiarios observaran diferentes imágenes de empresas, identificaran los nombres y los colores corporativos de cada una, y otro donde por grupos, los beneficiarios desarrollaron las imágenes corporativas para diferentes empresas. (panadería, ferretería, restaurante, banco y droguería) (Ver anexos formatos capacitación y evaluación).

1.17 Capacitación en Empaque y ejercicio práctico, dictada por el D.I David A. Correal G. asesor del Laboratorio Colombiano de Diseño Unidad Armenia-Manizales el día 5 de mayo de 2005 de 8:00 am a 12:00 m. a la cual asistieron 20 beneficiarios. Se realizó un ejercicio práctico donde se les ilustró la manera de realizar un empaque de dos piezas con el fin de identificar posibilidades de desarrollo, (utilización de aditivos o simples ensambles). (Ver anexos formatos capacitación y evaluación).

1.18 Desarrollo de Imagen. Hasta el día 13 de mayo de 2005 se desarrollaron 43 paquetes gráficos que según los requerimientos del beneficiario contienen: propuestas de logotipos, logotipo final, tarjetas de presentación, etiquetas y diagramación de papelería. (Ver anexos formatos gráficos).

1.19 Curso Taller Sobre Participación en eventos feriales para artesanos y productores de dulces, está capacitación fue dictada por el D.I Andrés Ramírez G.



Ministerio de Comercio, Industria y Turismo  
artesanías de Colombia s.a

INSTRUCTIVO

CODIGO: INTFAT01  
FECHA: 2004 / 10 / 06

Informe de Avance

VERSIÓN: 2

Página 5 de 6

asesor del Laboratorio Colombiano de Diseño Unidad Armenia- Manizales. El día 6 de Mayo de 2005 de 8:00 am. a 12:00 m. a la cual asistieron 23 beneficiarios. Se realizo un ejercicio práctico en donde se les ilustró la manera de realizar estructuras en cartón corrugado y tubería de aluminio para la participación en ferias. anexos (formatos capacitación - evaluación)

1.20 Gestiones que desarrolla el contratista para dar cumplimiento al objeto del convenio o contrato: Durante 3 Días a la semana desde el día 11 de Abril de 2005, los D.I Angela M. Merchán C. , David A. Correal G. y Andrés Ramírez G. asesores de diseño del Laboratorio Colombiano de Diseño unidad Armenia-Manizales, brindan asesoría a los artesanos y productores de dulces del departamento del valle en las instalaciones del Coliseo de Ferias de Tuluá, desarrollan material gráfico para los artesanos y productores de dulces, asesorías en mejoramiento de producto, capacitaciones, desarrollo de material gráfico para la señalización y montaje de la feria, distribución y diseño del montaje de stands para el pueblito artesanal, reubicación y distribución de la Plaza de los Mecatos, diseño y elaboración del mapa didáctico de la feria. (ver anexos)

1.21 Descripción de logros y dificultades.

- Distribución del Pueblito Artesanal: con el fin de lograr un recorrido obligado y la distribución del área designada para artesanías, se realizó el diseño del montaje para 40 módulos de stand y así mismo se logró una distribución en la coherencia del espacio para circulación; en estos momentos el montaje se encuentra en curso.
- 90% de stands reservados con producto apto a través de evaluación de productos y mejoras propuestas en asesorías y mediante el cruce de las bases de datos de ExpoArtesanías y la Feria del Eje Cafetero.
- Identidad e imagen de la feria: Se obtuvo la aprobación de la señalización de todo el Coliseo de Ferias, (pendones, pasacalles y plegables de ubicación o mapa gráfico).
- Reubicación Plaza de Mecato: se logró la aprobación para la reubicación de la plaza de mecato hacia una zona integral, con el objetivo de buscar confluencia de público para incrementar ventas.

 <small>Ministerio de Comercio, Industria y Turismo</small> <small>artesanas de colombia.s.a</small>	INSTRUCTIVO	CODIGO: INTFAT01 FECHA: 2004 / 10 / 06	
	Informe de Avance	VERSIÓN: 2	Página 6 de 6

- Se realizaron 4 capacitaciones: Tendencias de Mercado, Imagen Corporativa, Empaques y Embalajes, y Montaje en Ferias, las tres últimas con su respectivo ejercicio práctico.
  - Asesoría a 74 Artesanos y 13 productores de mecate, con su respectiva valoración de producto y diseño de soporte gráfico si era necesario (logo, tarjetas, etiquetas, papelería y empaque).
- 1.22 Observaciones y propuestas para lograr una mejor ejecución.
- Es necesario que el contratante tenga una claridad absoluta de sus requerimientos para así optimizar los recursos del contratista.

**Proyecto: 50 Feria de Tulua**

**Disenador: Andres Ramirez**

**Fecha: Abril 2005**



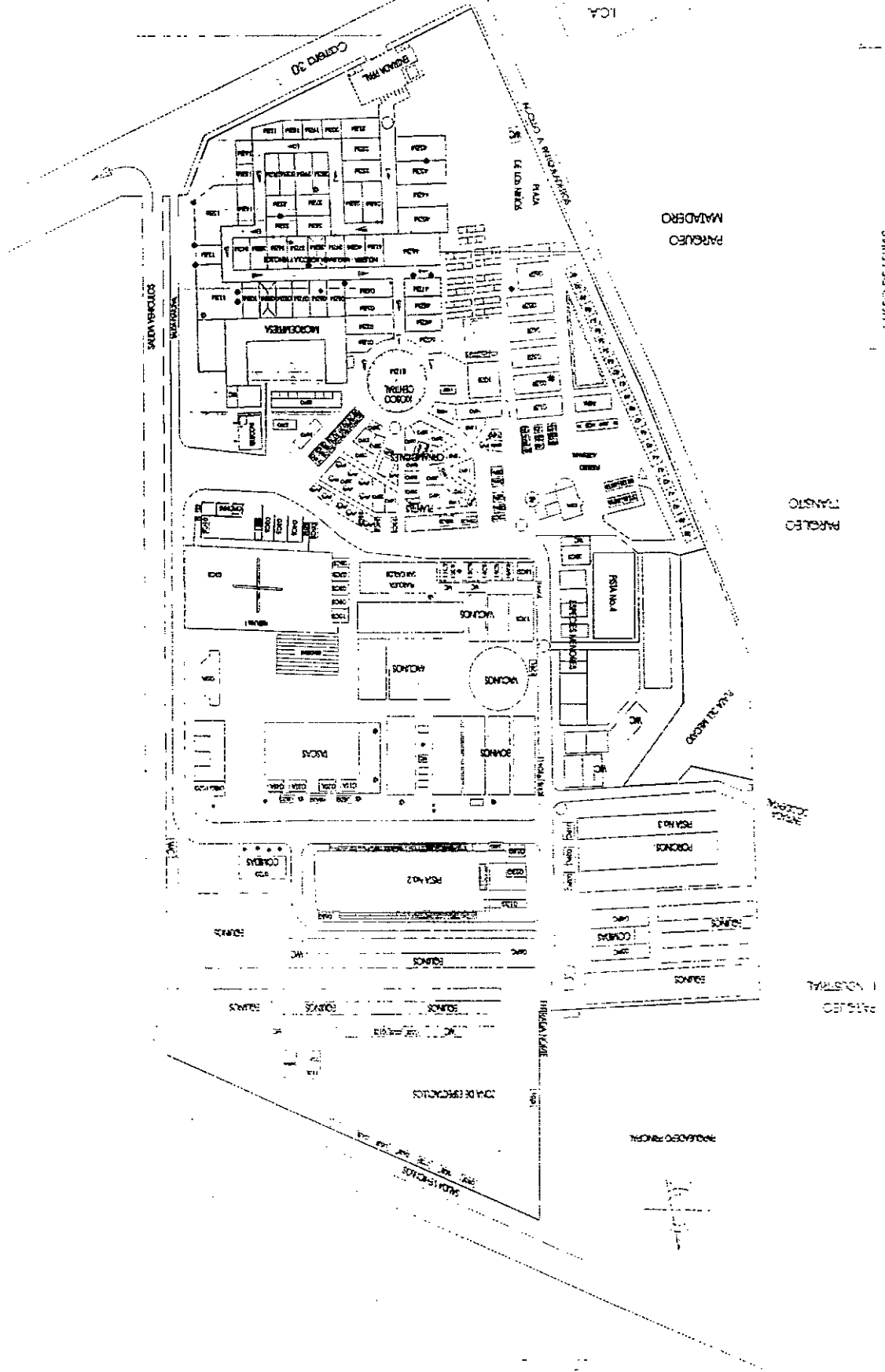

UNIVERSIDAD DE PINAROS

ICA

PARQUEO MAJADERO

PARQUEO TRANSITO

PARQUEO INDUSTRIAL

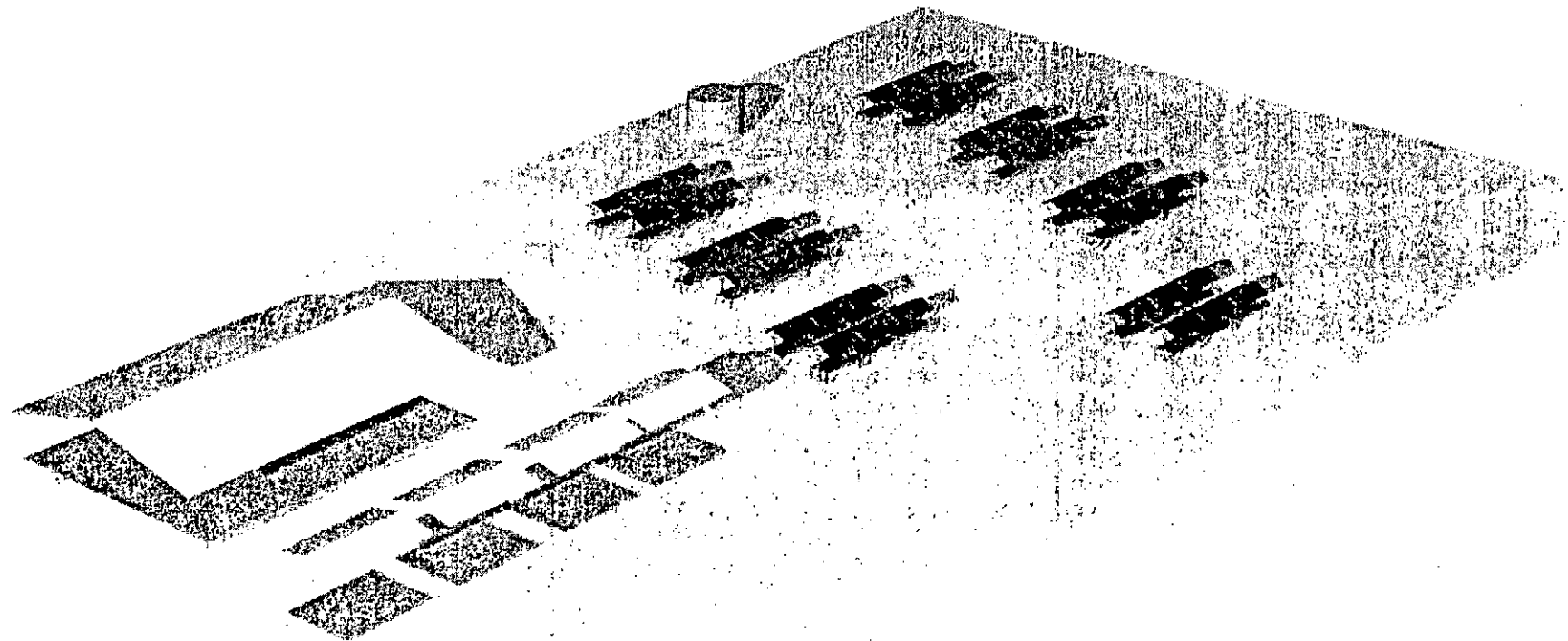

Rendering	Laboratorio Colombiano de Diseño <i>para la nueva vida</i> LABORATORIO DE DISEÑO United America	 LABORATORIO DE DISEÑO
Pieza: Plaza del mecato	Ficha tecnica	
		Diseñador: Andrés Ramírez
Línea: Exhibición	Fecha: 23/04/005	

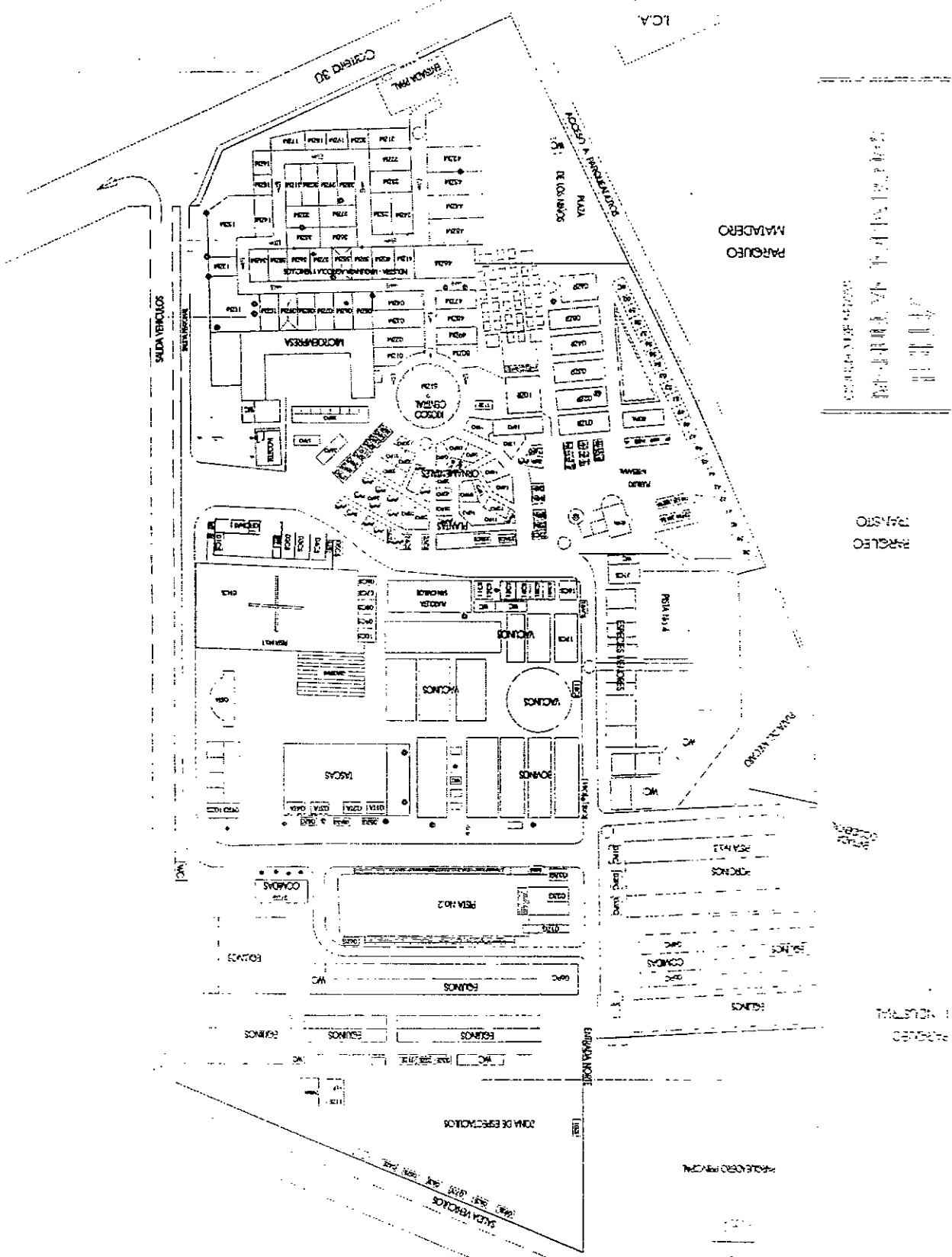

UNIVERSIDAD NACIONAL AUTÓNOMA DE MÉXICO  
 INSTITUTO DE INVESTIGACIONES Y ENSEÑANZA EN INGENIERÍA Y ARQUITECTURA  
 INSTITUTO DE INVESTIGACIONES Y ENSEÑANZA EN INGENIERÍA Y ARQUITECTURA

PARQUE  
 PARQUE

INSTITUTO DE INVESTIGACIONES Y ENSEÑANZA EN INGENIERÍA Y ARQUITECTURA

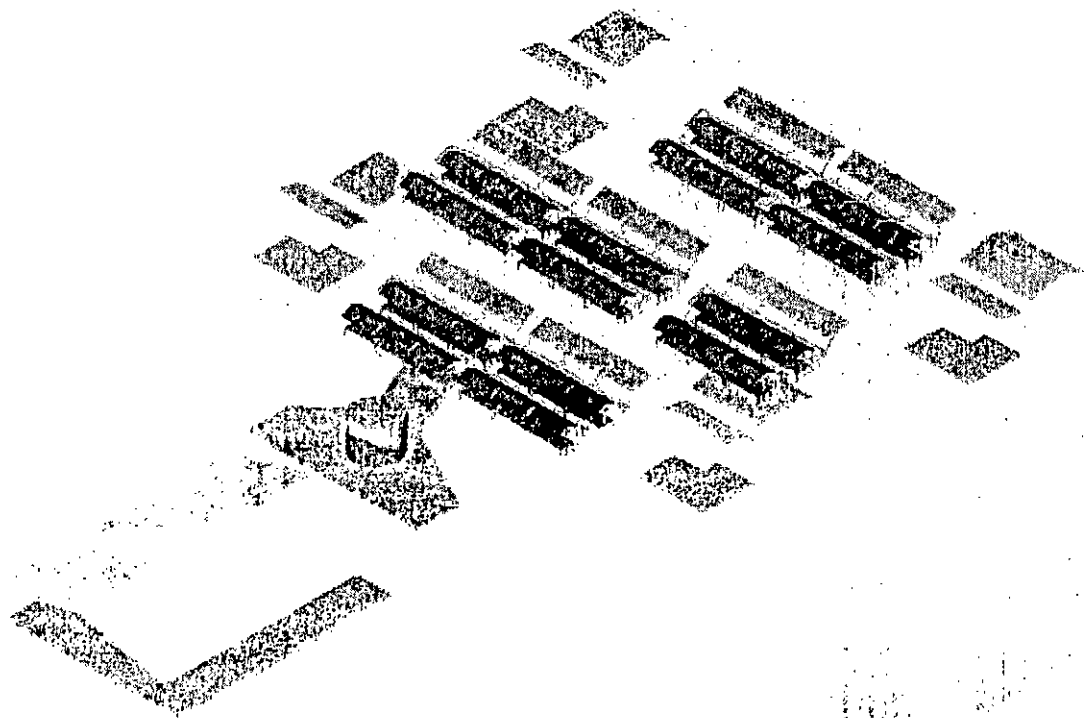

Rendering	Laboratorio Colombiano de <i>diseño</i> <small>para el ambiente</small> Unidad Asociada	
Pieza: Plaza del mercado	Ficha tecnica	
		Diseñador: Andrés Ramirez
Línea: Exhibición	Fecha: 23/04/005	

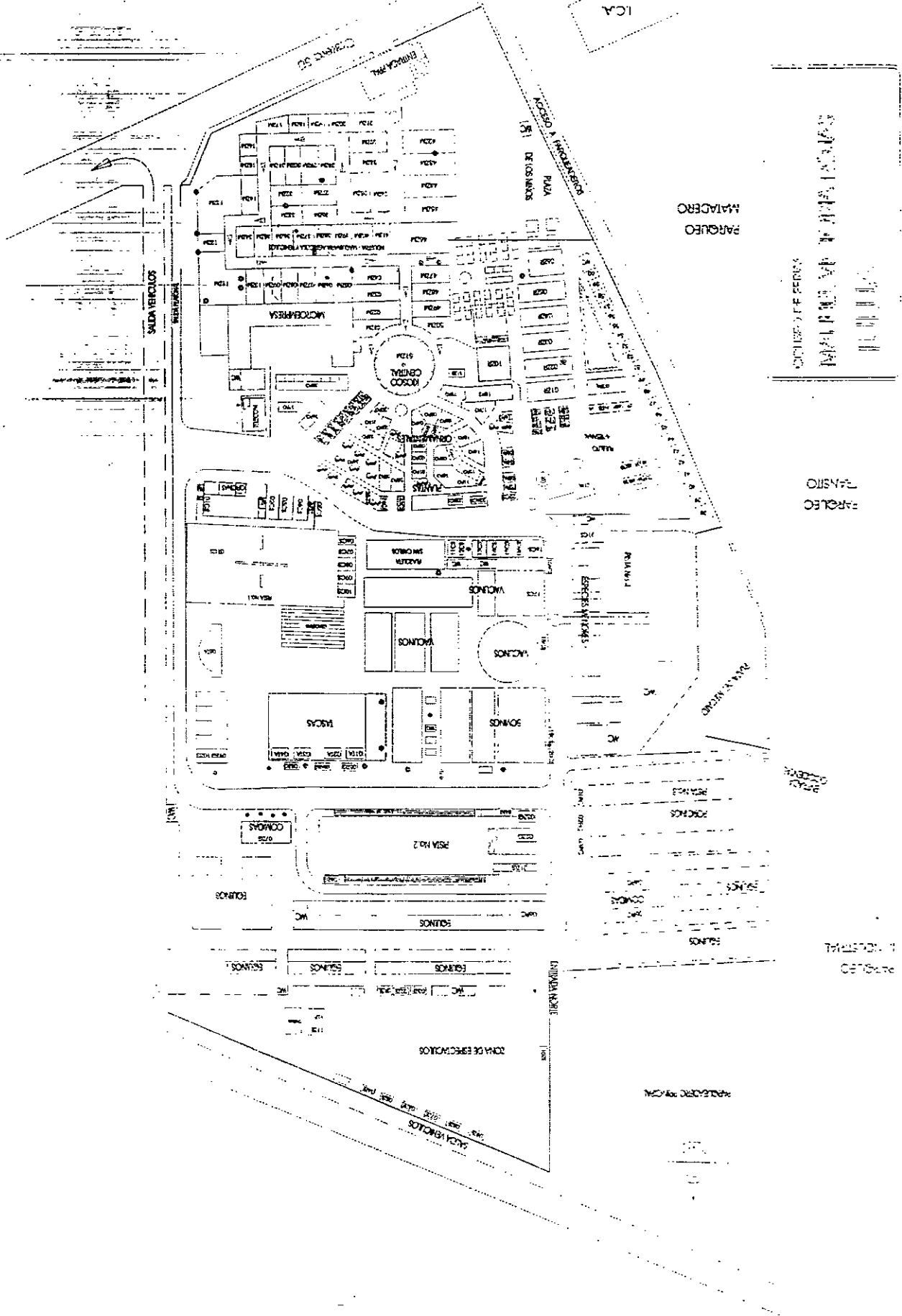

UNIVERSIDAD NACIONAL DE LA PLATA  
 FACULTAD DE ARQUITECTURA  
 CARRERA DE ARQUITECTURA

PARQUEO

PARQUEO

TRANSITO

TRANSITO

MADE 1/2000

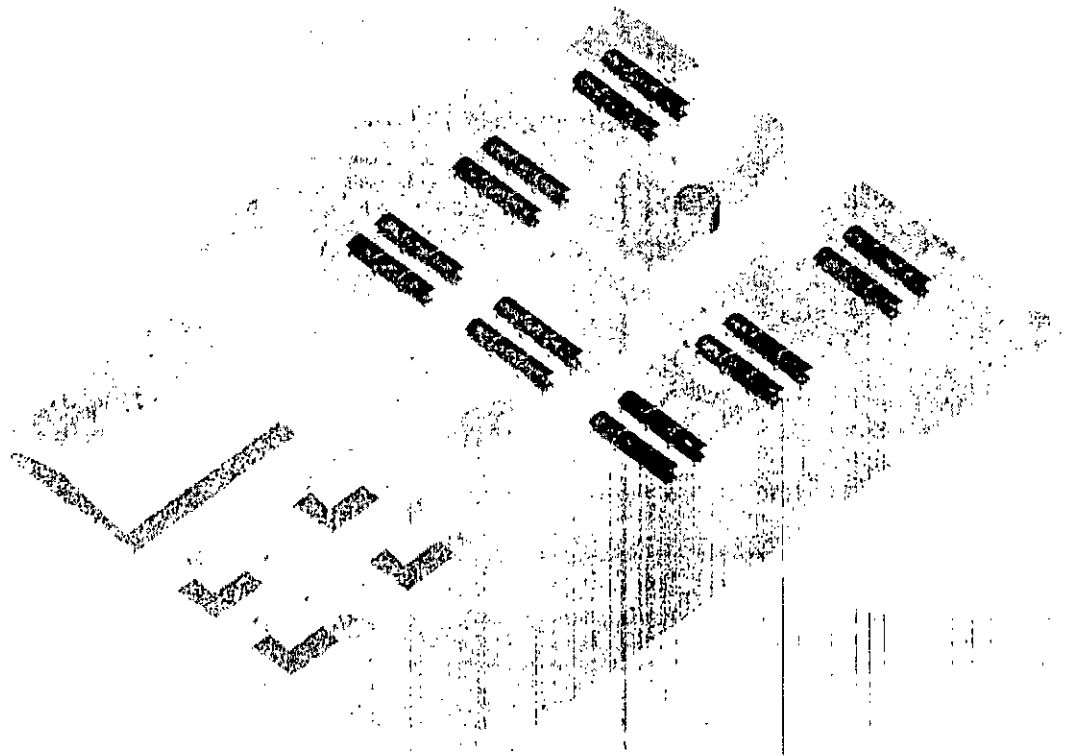

Rendering	Laboratorio Colombiano de Diseño <i>Design</i> Diseño Arquitectónico		
Pieza: Plaza del mecatro	Ficha tecnica		
		Diseñador: Andrés Ramirez	
Línea: Exhibición	Fecha: 23/04/005		



**VIA**  
 MULTIMEDIA INSTITUCIONAL  
 COLLEGE OF FERIAS

PARKURO TRANSITO

PARKURO INDUSTRIAL

UNIVERSIDAD DE HUANCAYO  
 VENTURLOS VILCA V. - BANCIA

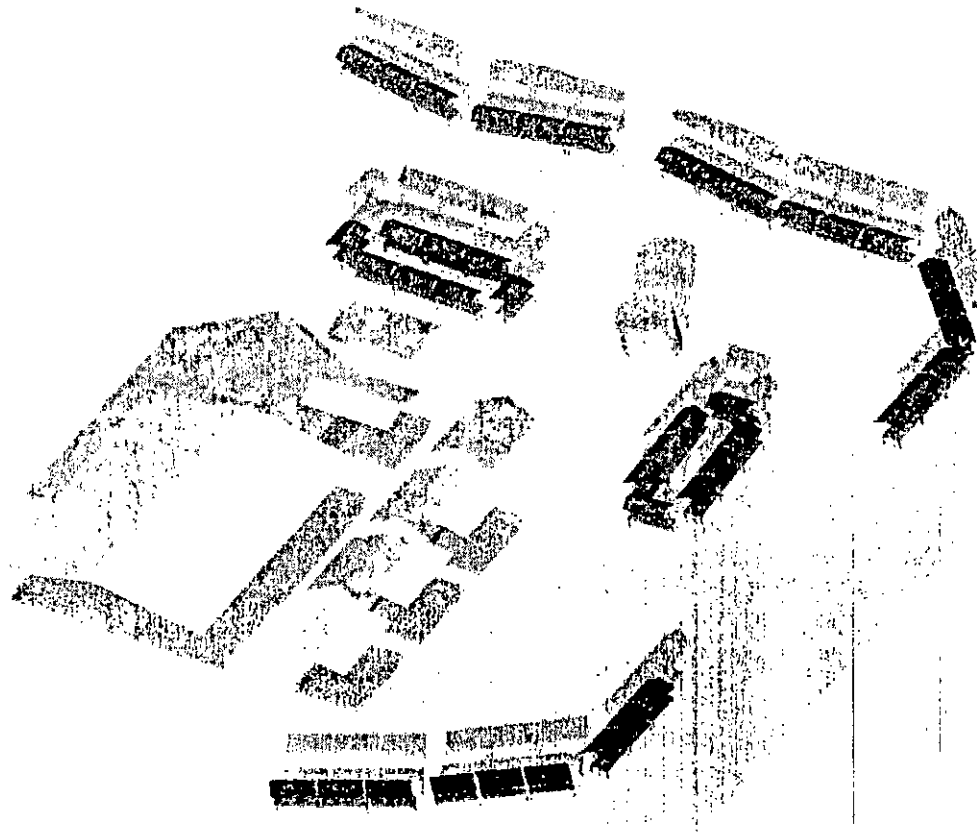

Rendering	Laboratorio Colombiano de Diseño Diseño de Interiores Bogotá, Colombia	
Plaza: Plaza del mercado	Ficha tecnica	
		Diseñador: Andrés Ramírez
Línea: Exhibición	Fecha: 23/04/005	



**Proyecto: 50 Feria de Tulua**

**Disenador: Andres Ramirez**

**Fecha: Abril 2005**

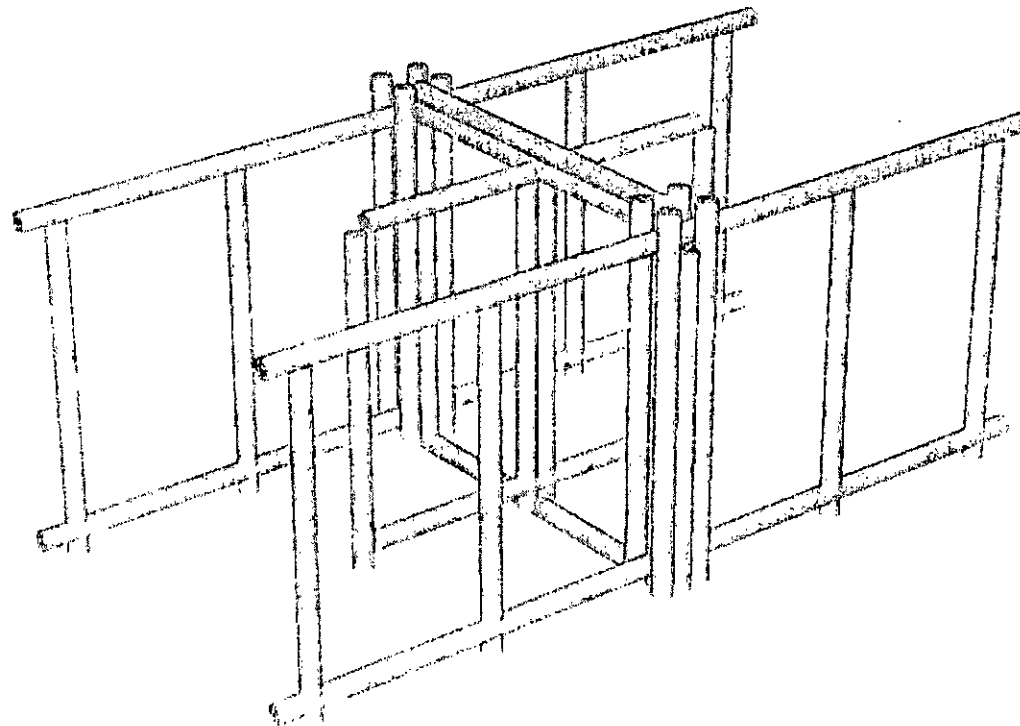

Rendering	Laboratorio Colombiano de <i>diseño</i> para la arquitectura Escuela de Arquitectura Universidad de Medellín	
Pieza: Modulo publicitario	Ficha tecnica	
		Diseñador: Andrés Ramírez
Línea: Exhibicion	Fecha: 23/04/005	

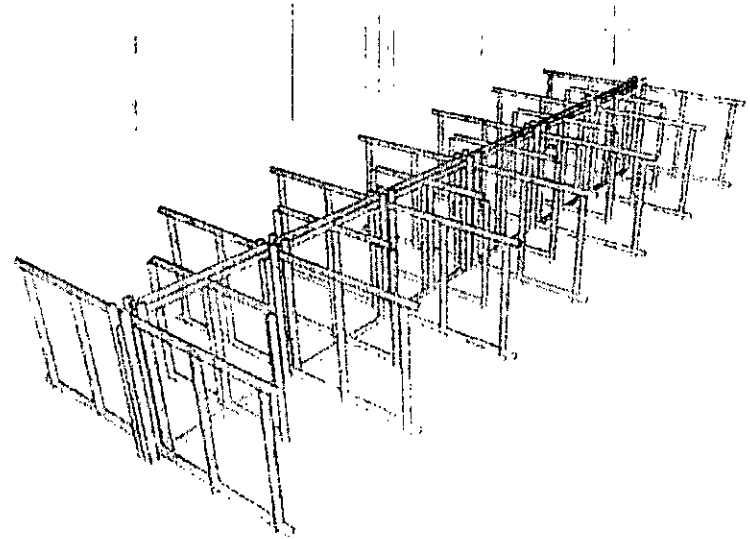
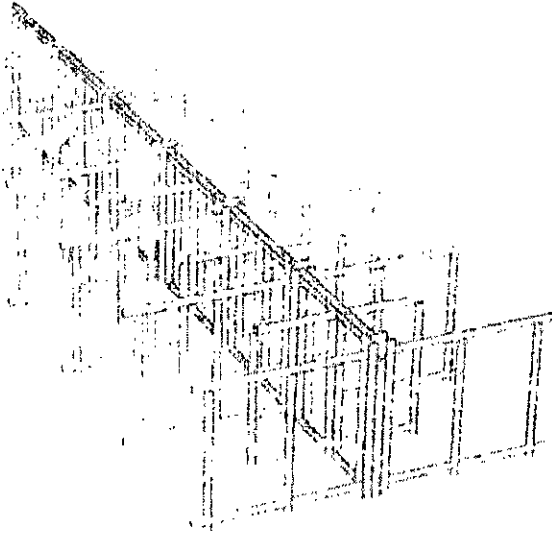

Rendering	Laboratorio Colombiano de <i>Arte y Diseño</i> Bogotá, Colombia Diseño: Andrés	
Pieza: Módulo publicitario	Ficha técnica	
		Diseñador: Andrés Ramírez
Línea: Exhibición	Fecha: 23/04/005	

	Nombre	Cédula	Taller	Dirección	Teléfono	Dir. envío correo	Ciudad - Municipio	Departamento	E-mail	CATALOGO	Area	Subarea	Aprobado
1	Eduardo Quintero	79407021 Bogotá	Antorcha Artesanal	calle # 10-33 Barrio San Antonio	8938014	calle # 10-33 Barrio San Antonio	Cali	Valle	info@lamparasantorcha.com	Lamparas en madera y guadua	Mesa y Cocina	Madera Diseño	si
2	Jairo Sarmiento		Esc Taller Madera		2563300		Ginebra	Valle	geomginebra@gmail.com	Elementos Didácticos en Madera	Accesorios de decoración	Madera Diseño	si
3	Maria Eugenia Moya	31472114 Jumbo	Arte y Plata	calle 47 AN # 3N -31	6648691	calle 47 AN # 3N -31	Cali	Valle		Orfebrería en plata, e incrustaciones.	Moda y accesorios	Joyería plata	si
4	Gloria Heleñ Wallens	31220932 Cali	La Artesana	Cll 4b # 35A -30 San Leonardo	5542426-3108937321	Cll 4b # 35A -30 San Leonardo	Cali	Valle	laartesan2009@yahoo.com	Mobles en madera	Mesa y Cocina	Madera Diseño	si
5	Margarita Calle		Taller la Margarita	Cll 7 # 12-36 Barrio San Bosco	8959680-3108204858	Cll 7 # 12-36 Barrio San Bosco	Cali	Valle		Ceramista, muñecas, Gatos y fajones.	Mesa y Cocina	Cerámica	si
6	Beatriz Eugenia Tenario		La Acuarela Artesanías		2321656		Tuluá	Valle		Artesanías, y bisutería en Calabazos	Moda y accesorios	Semillas naturales Calabazos	si
7	Rosalba Mendez Valderrama		Flor y Fuego	Cll 2 A # 23-41 taller: centro comercial 3 esquinas	2306919-2306447	Cll 2 A # 23-41 taller: centro comercial 3 esquinas	Tuluá	Valle	djano78@hotmail.com	Tejeduría, Chalinás, individuales accesorios para hogar, macramé	Moda y accesorios	Accesorios en crochet.	si
8	Luz Helena Ariza		PAC		2251628-3006522857		Cali	Valle		bolsos; correas y sandalias (confección)	Moda y accesorios	cuero	no
9	Joa Lidier Valmore	10692177 Paipa	La Casa del Artista	cra 27 # 29-12	2253892-3154110218	cra 27 # 29-12	Tuluá	Valle		esculturas en cerámicas, yeso, pintura	Accesorios de decoración	Cerámica	no
10	Adriana María Betancourt		Mangua		2258459-3154246155		Tuluá	Valle		Tejeduría, macramé, artesanías en guadua y resina	Moda y accesorios	Guadua y resina	si
11	Eliana María Toro	66721177 Tuluá	Eli accesorios	cra 35A # 19-55	2245008-3154109513-3154831592	cra 35A # 19-55	Tuluá	Valle		Bisutería, armado	Moda y accesorios	Chaquiras de plástico	no
12	Diana Otero	51976198 Bogotá	Armas		2303073-3105083790		Tuluá	Valle		Tejeduría, técnicas mixtas con semillas	Moda y accesorios	Semillas naturales	no
13	Yolanda Vega Fandoño	31205351 Cali	Artesanías La Juana	Km 14 Vía Pereira-Amenia	3329476-3154935511-3007923472	Km 14 Vía Pereira-Amenia	Pereira	Risaralda		Lamparas en madera e imitación Vitral.	Mesa y Cocina	Madera Diseño	no
14	Amparo Quintero	55169613 Nerva	Almacén de Porcelanierón	Cll 26 Cra 22 Esquina	2241791	Cll 26 Cra 22 Esquina	Tuluá	Valle		manualidades en porcelanierón	Moda y accesorios	Porcelanierón	no
15	Ruben Darío Marquez	16356220 Tuluá	Quinana Artesanías	Cra 27 # 31 - 65	2245207	Cra 27 # 31 - 65	Tuluá	Valle		Joyería en Plata e incrustaciones de Vidrio	Moda y accesorios	Joyería plata	si
16	Bertha Cecilia Trejos	31403179 Cartago	El taller de Bertha		2251684		Tuluá	Valle		Manualidad Textil	Confección	Tela	no
17	Mario Fdo Barbosa	94042450 Candelaria	Viteristal		3103714258		Tuluá	Valle		Esculturas en vidrio, espejos, bases en cristal	Accesorios de decoración	Vidrio	no
18	Ester Arrollave	31227627 Cali	Distribuidora La Vaquita		2263847-3006128522		Andalucía	Valle		Productora de Mecano, Manjón Blanco, Leche condensada, Acaquipe, Cortado	Bocados Típicos	Dulces	no
19	Ana Milena Viveros	29872732 Tuluá	En Tradicional	Agua Chica, Callejón Diamante # 30-74	2312982-3103714258	Agua Chica, Callejón Diamante # 30-74	Tuluá	Valle		Productora de Mecano, Arepas, envuellos y tortas de Chucho	Bocados Típicos	Dulce y sal	si
20	Fernex Domínguez	6508715 Tuluá	Dulces Domínguez		2310050-2341853		Tuluá	Valle		Productora de Mecano, Obleas	Bocados Típicos	Dulces	no
21	Jaime Prieto	97776 Calabaz	Artesanías JP	Cll 62 # 46-34	4158654235	Cll 62 # 46-34	Sevilla	Valle		Cestería, Varé, Bambú, mimbre, guadua	Mesa y Cocina	Cestería fibras naturales	si
22	Miller Stella Varela	667269 Tuluá	Brevia En Calabazo	Cll 64 # 1-03	3301519-3103853839	Cll 64 # 1-03	Tuluá	Valle		Productora de Mecano, Invas con Acaquipe	Bocados Típicos	Dulces	si

23	Liliana Martínez	66728245 Tuluá	Tupiza	Cra 29a # 21-82	2257925-3155387655	Cra 29a # 21-82	Tuluá	Valle	enliliana@yaho.com	Bisutería armado, macramé, bordado	Moda y accesorios	Accesorios en crochet	no
24	Yeison Javier Alanador	93410030 Ibagué		Mz 27 casa 23 Bosques de Maracaibo	2303017-3007406863	Mz 27 casa 23 Bosques de Maracaibo	Tuluá	Valle		Productor de Mecato, Guarapo	Bocados Típicos	Dulce y sal	si
25	Juan Manuel Gonzalez	79.569.338	Delihojaldres	Cll 26# 35-45	2248021-3155020650	Cll 26# 35-45	Tuluá	Valle	juanmanuelgonzalez@hotmail.com	Productor de Mecato, Pastetes de Hojaldre	Bocados Típicos	Dulces	si
26	Everardo Silva	16351342 Tuluá	El De Silva		2253370-3107624459		Tuluá	Valle		Productor de Mecato, Manjar Blanco	Bocados Típicos	Dulces	si
27	María Dionelia Aguirre	29851986 Tuluá	Mecatiando con Onelia	Cll 20 # 26-55 B, Tomás Uribe, Galería Tuluá local 290	2252597	Cll 20 # 26-55 B, Tomás Uribe, Galería Tuluá local 290	Tuluá	Valle		Productor de mecato, Dulces Típicos del Valle	Bocados Típicos	Dulces	no
28	Luisa Marim Iondoño	31189067 Tuluá		Cll 42 # 25-35	2250534	Cll 42 # 25-35	Tuluá	Valle		Manualidades, Muñequera	Accesorios de decoración	Tupzo	no
29	Martha Sarmiento	21201668	ONC & CO Ornamentales Naturales de Colombia	Cra 13 # 25-35	3106669524-3155737415	Cra 13 # 25-35	La Unión	Valle		Pintura en Frutos Secos	Accesorios de decoración	Tecnicas Mixtas	si
30	Jose Leonidas Vnsco	94412945	Jolevas	Cll 73 1A # 7-19 - Cra 7# 12-55	8811542-3154225394	Cll 73 1A # 7-19 - Cra 7# 12-55	Cali	Valle	jolevasjoyeros@hotmail.com	Joyería en Plata, Acero y resina	Moda y Decoración	Joyería plata	si
31	Luis Helena Martínez	52056772	Taller Artesanal Makassu	Mz 33 Casa 19 Samaria I	3382669-3155427597	Mz 33 Casa 19 Samaria I	Pereira	Risaralda	deartesania@yahoo.es	Bisutería artesanal, semillas	Moda y accesorios	Semillas naturales Coco	si
32	Monica Zapata	42104280 Pereira	Mamila	Belmonte Mz 3 casa22	3155032300	Belmonte Mz 3 casa22	Pereira	Risaralda	monicazapata2003@hotmail.com	Velas Talladas	Accesorios de decoración	Velas	si
33	Nimena Guerrero		100% vida		3304326-3006114868		Pereira	Risaralda	camisetas100vida@hotmail.com	Camisetas bordadas	Confección	Tela	no
34	Adriana Arias	42063957	Adri Ari Diseño	Cll 12# 11b - 21	3339565-3155884324	Cll 12# 11b - 21	Pereira	Risaralda	adriana_arias19@hotmail.com	Joyería en plata, cristales, cacho, cuero.	Moda y accesorios	Joyería plata	si
35	Juan Camilo Gómez-oscar David Tamayo	94153373 Tuluá	GuaduaTrix	Cra 26 #35-39	2251601-3155229693	Cra 26 #35-39	Tuluá	Valle		Artesanía en guadua y tela Pintada, lamparas y accesorios de hogar	Mesa y Cocina	Guadua y resina	si
36	Jasmin Romero	66849607	Quipus	Cra 16 con 3 Parque Loma de la Cruz	3901640	Cra 16 con 3 Parque Loma de la Cruz	Cali	Valle	jasmin772@caliesca.com	Bisutería en Semilla y macramé	Moda y accesorios	Semillas naturales Coco	si
37	Gloria Salgado			loma de la cruz local76	3350754	loma de la cruz local76	Cali	Valle		Maquequinería, sandalias, accesorios	Moda y accesorios	cuero	si
38	Mauricio Arenas		Artesanías Arenas	loma de la cruz local 62	6842325-3105747975	loma de la cruz local 62	Cali	Valle		Bisutería en cascara de coco, semilla y madera	Moda y accesorios	Semillas naturales Coco	si
39	Federico Alejandro	91388256	Federico Alejandro Artesana Nacional	Cll 25 # 17-59	2301336	Cll 25 # 17-59	Tuluá	Valle	artesania colombiana@hotmail.com	Fotografía, óleo clásico	Accesorios de decoración	Fotografía	no
40	Elsa Constanza Castro Aute	65736211	Arco Taller	Cra 50 # 5-173 BI-49 apto.302, unidad residencial Santiago de Cali	5133431-3006623100	Cra 50 # 5-173 BI-49 apto.302, unidad residencial Santiago de Cali	Cali	Valle	armandocejas@caliesca.com	pintura a mano sobre tela	Confección	Tela	si
41	Fernando Garcia	6199886	Artisano	Cll 29 # 33-61	3007789266	Cll 29 # 33-61	Tuluá	Valle		Bisutería armado	Moda y accesorios	Semillas naturales Coco	no
42	Beatriz Valencia	31291670	Diseños Sacha	Cll 89 # 26b 3-05	3113091536	Cll 89 # 26b 3-05	Cali	Valle		Confección ropa	Confección	Tela	no
43	Fendy Mariona Espinosa	99405383	Mantacachos Caran	Cra 21 A # 4-15	1238333-3113091536	Cra 21 A # 4-15	Cali	Valle	fendymariona@telesat.gov.co	productores de mecate, macetas dulces típicos del valle	Bocados Típicos	Dulces	si
44	Luis Edo Meneses	10000000 pereira	Tubos	En un apartamento	0389933-3006091333	En un apartamento	Pereira	Risaralda	kalsomeg@hotmail.com	Confección y elaboración de bolsos en lona, paño y otros telos.	Confección	Tela	no

43	Fernando Barreto Jaramilla	16356993	Tuluá	Guaduaque	Cll 13B # 25-09	22440087-3007622564	Cll 13B # 25-09	Tuluá	Valle	guaduaque4@hotmail.com	Accesorios de iluminación y para hogar.	Mesa y Cocina	Madera Diseño	no
46	Doris Alarcón	31185635		Empanadas Doña Doris	Cll 26 # 38-24	3154157423	Cll 26 # 38-24	Tuluá	Valle		Productora de mecato, empanadas, marantitas, chorizos.	Bocados Típicos	Dulce y sal	si
47	Alivio Zambrano	10751815		Sueños de Azúcar	Cra 27A # 10-28	2257386	Cra 27A # 10-28	Tuluá	Valle		Productor de Mecato. Algodón de Azúcar. Crispetas Dulces y Manzana Acaramelada.	Bocados Típicos	Dulces	si
48	Rosalba Ayala			Mi mecato	Cra 28 # 39-84 B la Bastilla, galería tuluá local 292	2251692	Cra 28 # 39-84 B la Bastilla, galería tuluá local 292	Tuluá	Valle		Productora de Mecato, Manjar Blanco, Conservas, dulces típicos del Valle.	Bocados Típicos	Dulces	si
49	Didier Jaramillo			Naturarte	Mz 2 C 33 Perla del sur Cuba	3202355-3113163953	Mz 2 C 33 Perla del sur Cuba	Pereira	Risaralda		Bisutería con semillas, macramé y fibras naturales	Moda y accesorios	Semillas naturales Coco	si
50	Victor Raul Gonzales	16357873		Dulces, Dulces exóticos de Colombia	Cra 24 a N 17 - 05	315 4372598	Cra 24 a N 17 - 05	Tuluá	Valle		Dulces hechos con cogollos de guadua	Bocados Típicos	Dulces	no
51	Carlos Humberto Cardenas	14886788		Asociacion de artesanos de Buga	Cra 12 N 20 - 05	(2)2365147, 3113651370	Cra 12 N 20 - 05	Buga	Valle		Mobles en ceramica, valcones coloniales, muñequeria, cofres en madera.	Accesorios de decoracion	Madera Diseño	no
52	Martha Lidia Isaza	29142488		El Crispeterito	Cll 22 N 2e - 15	(2)2310277	Cll 22 N 2e - 15	Tuluá	Valle		Crispetas y papas rellenas	Bocados Típicos	Dulce y sal	si
53	Amanda Guarín Galindo	41430773		Amanda diseños	Av 3 Norte N 23en - 47	(2)6601360, 3103965826	Av 3 Norte N 23en - 47	Cali	Valle	amandadisenos@hotmail.com	Bolsos, carteras, billeteras y accesorios.	Moda y accesorios	Accesorios en crochet.	no
54	Rafael María García	14957983		Taller creativo El cicho de Rafa	Cra 2e N 49 - 10	(2)4393890	Cra 2e N 49 - 10	Cali	Valle	chuzodevafaz@hotmail.com	Contenedores, iluminación, porta vasos	Mesa y Cocina	Guadua y resina	si
55	Jorge Castañeda	9971160		Empanaditas	Cra 33 N 28a-61	315 4803434	Cra 33 N 28a-61	Tuluá	Valle		Empanadas	Bocados Típicos	Dulce y sal	si
56	Rafael Marin	31186935		El Mammalito	Cll 41a N 23 - 25	(2) 2250958	Cll 41a N 23 - 25	Tuluá	Valle		Arte country	Mesa y Cocina	Maderas	no
57	Marcia Franco	66990377		Atlagracia	Cll 13b N 19 - 35	(2) 5571926, 3113386153	Cll 13b N 19 - 35	Cali	Valle		Accesorios para mujer con semillas naturales.	Moda y accesorios	Semillas naturales Coco	si
58	María Lucía Martínez	31185946		Mahu	Cra 26 N 32 - 10	(2)2242118, 3153128472	Cra 26 N 32 - 10	Tuluá	Valle		Trajetas en papel cortado y repujado.	Moda y accesorios	Chaquitas de plástico	si
59	Paola Henao	66725815		Coral	Cra 23 N 31 - 12	(2)2254773, 3105235965	Cra 23 N 31 - 12	Tuluá	Valle		Accesorios para mujer en materiales plasticos	Mesa y Cocina	Fibras Vegetales Coco	no
60	Piedad Mura	31256211		Pineclarte	Cra 76 N 06 - 217 Apto 302	(2)2398253, 3101141119	Cra 76 N 06 - 217 Apto 302	Cali	Valle		Accesorios para mujer en coco y guadua pintados a mano	Moda y accesorios	Coco y guadua	si
61	Fuz Mary Orozco	31233083			Cll 16 N 60 - 06 Apto 101	310 3730556	Cll 16 N 60 - 06 Apto 101	Cali	Valle		Accesorios para mujer en semillas naturales	Moda y accesorios	Semillas naturales	si
62	María Luiza Rodríguez	31982311		Artemanas	Cra 26 N 32 - 01	(2)2249324	Cra 26 N 32 - 01	Tuluá	Valle		Muñequeria, cojineria, retreeria	Accesorios de decoracion	Tela	no
63	Ismael Rubio	19173070		Jadets	Cra 46 N 12 - 56 Apto 202	(2)1369965, 3101700345	Cra 46 N 12 - 56 Apto 202	Cali	Valle		Calzndo para mujer en paño escorial y punto en cruz	Moda y accesorios	Tela y punto en cruz.	no
64	Clara Espinosa	66410965			Cra 36 N 28a - 57	(2)119106, 3104835761	Cra 36 N 28a - 57	Tuluá	Valle		Muñequeria, cojineria, retreeria, bolsos.	Accesorios de decoracion	Tela	no

	La Lili								Repl	leone	orios		
65	Nativaez	31965847	Jueh	Cra 28 N 28 - 46	243343190	Cra 28 N 28 - 46	Cali	Valle		colombianos y españoles	decoracion	maderas, cañon	no
66	Juan Hidalgo Gonzales	605001452-Sceduln de extranjeria	Pachamama	Cll 7 N 19 - 17	(2)5582337	Cll 7 N 19 - 17	Cali	Valle		Camisetas estampadas por screen	Confeccion	Fela	no
67	Amanda Tascon	31,189,636	Productos Musacendra	Cra 32a N21 - 09	(2)2243063, 3006620060	Cra 32a N21 - 09	Tulua	Valle		Champus	Bocados Típicos	Champus	si
68	Jose Manuel Aparicio	15920425	Axxa	Av. 4a Oeste N 5 - 17	(2)8921025, 3155233656	Av. 4a Oeste N 5 - 17	Cali	Valle		Bolsos y carrieles en cuero	Moda y accesorios	Cuero	si
69	Reinel Galvan Amarin	9272167	filigrana del eje cafetero	Cll 8 N 11 - 39	(6)3338916, 3104032922	Cll 8 N 11 - 39	Pereira	Risaralda		Filigrana en plata	Moda y accesorios	Plata	si
70	Yeni Onith	42114680	D knye	Cra 14 Casa 158, Barrio el plumon	(6)3265886, 3155787891	Cra 14 Casa 158, Barrio el plumon	Pereira	Risaralda		Portaretratos, cajas y accesorios en madera.	Accesorios de decoracion	Madera	si
71	Oscar Fernando Serna	94451729	Difamilia	Cll 9d N 40a - 77	(2)6813734, 3006620099	Cll 9d N 40a - 77	Cali	Valle		Tarjeteria en papel reciclado	Tarjeteria	Papel	si
72	Guillermo León Rosco	16660715	Industrias Juliana	Cra 6 N 2 - 30	(4)8936986, 3112362927	Cra 6 N 2 - 30	Cali	Valle		Accesorios para mesa y cocina en madera	Mesa y Cocina	Madera	si
73	Maria Lopez Acosta	25164375	Expoarte	Cra 4 No.08-38 Casa D9 Sta Rosa de caval	(6)3647129, 3113097574	Cra 4 No.08-38 Casa D9 Sta Rosa de caval	Sta. Rosa de Caval	Caldas		Cuadros tallados en madera.	Accesorios de decoracion	Madera	si
74	Nhora Helena Henao	29.926.960	Institucion Mundo Nuevo	Mz 49 Bosques de Maracibo	(2)2303196, 3113571722	Mz 49 Bosques de Maracibo	Tulua	Valle		Bocados Típicos.	Bocados Típicos	Pañadema	si
75	Carlos Andres Pavon	94392592	E.I Alquimista	Cra 5a N 10 - 39	3156594637	Cra 5a N 10 - 39	Buga	Valle		Joyeria	Accesorios de decoracion	Plata	no
76	Humberto Molina	16666018	Fercha	Cra. 16 N° 377	8829846	Cra. 16 N° 377	Cali	Valle		Sandalias, contenedores en cuero	Moda y Accesorios	Cuero	Si
77	Carmen Arias		La Casona	Cra. 26 N° 31 - 07	2242773	Cra. 26 N° 31 - 07	Tuluá	Valle		Productos de cerámica para usar en la mesa y cocina.	Mesa y cosina	Cerámica Contemporánea	Asesoria
78	Ama Luz Moreno	25554383	Artesanías Los Muiscas	Calle 31 N° 2an - 25 Ap 502b	6676379	Calle 31 N° 2an - 25 Ap 502b	Cali	Valle		Individuales, portavasos, contenedores en cuero	Mesa y cosina	Cuero	Si
79	Maria Isabel Ramirez	29202264	Las Meceneras de Tuluá	Cra 9a - 28 1a Independencia	3116078617	Cra 9a - 28 1a Independencia	Tuluá	Valle		Dulces típicos del Valle	Bocados Típicos	Dulce	No
80	Edilberto Solano Ortiz	7305396	Mundial de Cinturones	Calle 53a N° 80 - 61 sur	2993254 - 3107675272	Calle 53a N° 80 - 61 sur	Bogotá	Cundinamarca		Cinturones en cuero	Moda y Accesorios	Cuero	Si
81	Luz angela Palacios	38559682	Angela's Fashion	Calle 31 N° 2 bis - 70	6815001 - 6817301	Calle 31 N° 2 bis - 70	Cali	Valle	ceeml@telegat.com.co	Bisuteria con semilla.	Moda y Accesorios	Accesorios	No
82	Yuly Niiza		Talleres Wera	Calle 14 N° 4 - 35	2125299	Calle 14 N° 4 - 35	Catago	Valle		Bisuteria en chaquiras y semilla.	Moda y Accesorios	Accesorios	Indigena
83	Carlos Garcia	16356442	Viso	Cra. 27 N° 31 - 65	2258462	Cra. 27 N° 31 - 65	Tuluá	Valle		Lamparas en guadua y madera.	Iluminación	Madera Guadua	Asesoria
84	Nora Elena Zabala	66712236	Zabaleto	Cra. 28a N° 16 - 63	2241186	Cra. 28a N° 16 - 63	Tuluá	Valle	phoris_1@hotmail.co	Figuras en madera tallada, calada y pintada.	Figuras decorativas	Madera	No
85	Beatriz Franco	12017051	Masfrancé	Quintas de Milán Mz 19 Cs 13	3326410	Quintas de Milán Mz 19 Cs 13	Pereira	Risaralda	pnaycal@latinmail.com	Café tostado	Bocados Típicos	Madera Diseños	
86	Samel Nobas	288245	Arte y Decoracion Gabriel	Mz 29 Cs 3 Saunucia 1	3381601	Mz 29 Cs 3 Saunucia 1	Pereira	Risaralda		Accesorios de decoracion en ceramica, cultura oriental, Bulbs	Figuras decorativas	Cerámica Contemporánea	No
87	Carlos Arias	6478042	Pionapeld	Cra. 5 N° 2 - 47	2235365	Cra. 5 N° 2 - 47	Andhuem	Valle	chug5102@yahoo.com	Dulces típicos del Valle	Bocados Típicos	Dulce	
88	Luperanza Hernandez	3838866	Volavit	Vereda Palo Mestizo	3305993 - 3143510	Vereda Palo Mestizo	Tuluá	Valle	lulmi173@hotmail.co	Accesorios para el comedor en papel reciclado	Mesa	Fibras Vegetales Papel	No
89	Leyda Perez Romero	38976137	Artesanos del Estropajo	Calle 15 N° 46b - 50	3360951	Calle 15 N° 46b - 50	Cali	Valle	psdmac@colombiampmde.edu.co	Molqueteria, y sandalias en estropajo	Fibras decorativas, moda	Fibras Vegetales Estropajo	No

90	Nombre	Teléfono	Cra. 16 N° 11 - 111	3374201	Cra. 16 N° 11 - 111	Cali	Valle	casemilla	Accesorios	Accesorios	No		
91	María Elena Montoya		Muecos de Colombia	CH 29 N° 7 - 68 Ap 302	3312443	CH 29 N° 7 - 68 Ap 302	Pereira	Risivalda	Muñequería en trapo	Figuras decorativas	Arte Popular	No	
92	Sandra		Maku	La Macarena Mz 7 Cs 17	3228270	La Macarena Mz 7 Cs 17	Pereira	Risivalda	Bisutería en guadua tallada	Moda y Accesorios	Accesorios	Si	
93	Sonia Patiño V.	24329389	Sonia Victoria	Cra. 32 N° 27 - 44	2321455	Cra. 32 N° 27 - 44	Tuluá	Valle	soviavitoria@valle.com	Bolsos en paño escorial y bordado en cinta	Moda y Accesorios	Textiles Bolsos	No
94	Benjamín Ramírez		Dicería Ramírez	Cr. 25 bis 12b 1 - 22 La Inmaculada	2256135	Cr. 25 bis 12b 1 - 22 La Inmaculada	Tuluá	Valle		Dulces típicos del Valle	Bocados Típicos	Dulce	
95	María Claudia Figueroa		Las Cordobas	CH 30 N° 31 - 55	2256135	CH 30 N° 31 - 55	Palmira	Valle		Dulces típicos del Valle	Bocados Típicos	Dulce	
96	Diego Julián Ceballos	94 282 073	Egos	Cra. 52 N° 58 - 31	300 819 9520	Cra. 52 N° 58 - 31	Sevilla	Valle	julianegos@hotmail.com	Utensilios, recipientes, lámparas y accesorios para la mesa en guadua tallada.	Mesa y cosina	Madera Guadua	No
97	Martha Cecilia Arenas	66714577	Amadiba	CH 28 N° 30 - 23	2241040 - 315 4194851	CH 28 N° 30 - 23	Sevilla	Valle	amithaba@hotmail.com	Accesorios para el hogar, talla en guadua	Mesa y cosina	Madera Guadua	No
98	Claudia Patricia Villegas				315 4522120		Tuluá	Valle		Canastas y accesorios para la mesa y cosina en fibra de papel.	Mesa y cosina	Fibras Vegetales Papel	No
99	Jorge Quintero		Fabri Arte		2256104		Tuluá	Valle		Utensilios, recipientes, lámparas y accesorios para la mesa y cosina en madera.	Mesa y cosina	Madera Diseño	No
100	Purificación Tore		Oya Jubua	CH 4 N° 3 - 30	2224067	CH 4 N° 3 - 30	Bolívar	Valle		Tarjetería en papel reciclado.	Accesorios para decoración	Fibras Vegetales Papel	No
101	Estel Ruiz		Creativos	Cr. 42b N° 51 - 04 Piso 2	338 5718	Cr. 42b N° 51 - 04 Piso 2	Cali	Valle	creativoscolumbianos@hotmail.com	Utensilios, recipientes, muñequerías y	Accesorios y mesa	Casaca de Fibras	Si



**INFORMACION DE ARTESANOS ATENDIDOS**

	<b>NOMBRE</b>	<b>TALLER</b>
1	Eduardo Quintero	Antorcha Artesanal
2	Jairo Sarmiento	Eco taller
3	Maria Eugenia Moya	Arte y Plata
4	Gloria Wallens	La Artesana
5	Margarita Calle	Taller la Margarita
6	Beatriz Eugenia tenario	La Acuarela
7	Rosalba Mendez	Flor y Fuego
8	Luz Helena Ariza	PAC
9	Yolanda Vega londoño	Artesanias LA JUANITA
10	Jota Lidier Valmore	La Casa del Artista
11	Adriana Maria Betancourt	Mamgua
12	Eliana Ma Toro	ELI
13	Diana Otero	Arañas
14	Amparo Quintero	Almacén de Pordelanacrón
15	Ruben Dario Marquez	Quirama
16	Bertha Cecilia Trejos	El taller de Bertha
17	Mario Fdo Barbosa	Vitcristal
18	Jaime Prieto	Artesanias JP
19	Eliana Martinez	Tagua
20	Luisa Marina Londoño	muñequeria
21	Martha Sarmiento	ONC & CO
22	Jose Leonidas Vasco	Jolevas
23	Luz Helena Martinez	Taller Artesanal MAKAISSA
24	Monica Zapata	Manila
25	Ximena Guerrero	100 % VIDA
26	Adriana Arias	Adri Ari Diseño
27	Juan Camilo Gomez	Guaduartrix
28	Jazmin Romero	Quipus
29	Gloria Salgado	marroquineria
30	Mauricio Arenas	Artesanias Arenas
31	Federico Alejandro	Federico Alejandro Artesania Nacional
32	Elsa Constanza Castro	Arco Taller
33	Francisco Garcia	Artesano
34	Beatriz Valencia	Diseños SACHA
35	Blanca Liliana Narvaez	JIREH
36	Juan Hidalgo Gonzalez	Pachamama
37	Amanda Tascon	Productos Musaendra
38	Jose Manuel Aparicio	Axxa

INFORMACION DE ARTESANOS ATENDIDOS

	NOMBRE	TALLER
39	Yeni Onith	Dikaye
40	Oscar Fdo Serna	Difamilia
41	Guillermo León Rosero	Industrias Juliana
42	Maria López acosta	Expoarte
43	Marcia Franco	Allagracia
44	Maria Lucia Martinez	Malu
45	paola henao	Coral
46	Piedad Mura	Pincelarte
47	Luz mary Orozco	bisuteria
48	Maria Luisa Rodriguez	artesanias
49	Jaime Rubio	Jadews
50	Clara Ospina	
51	Yuli Niaza	talleres wera
52	Carlos Garcia	Viso
53	Nora Helena Zabala	country
54	Humberto Molina	Artesanias Fercha
55	Esperanza Hernandez	kohavit
56	Ieyda Perez Romero	Artesanias de estropajo
57	Francy Lorena Orozco	telarte
58	Maria Elena Montoya	variedades Maria E
59	Maria del Pilar Amigo	talleres werh
60	sandra	makú
61	Sonia Patiño V	sonia Vitoria
62	Diego Julian Ceballos	Egos
63	Martha Cecilia Arenas	Amitabma
64	Claudia Patricia Villegas	Fibra de papael
65	Jorge Quintero	Fabri Arte
66	Purificación torre	OYA JUBA
67	Ester Ruiz	Creativos
68	Edilberto Solano Ortiz	mundial de cinturones
69	Luz Angela Palacios	Angela's fashion
70	Amanda Guarín Galindo	Amanda Diseños
71	Rafael Maria Garcia	el chuzo de Rafa
72	Luis Edo Meneses	Kaloo
73	Fernando Barrero Jaramillo	Guaduarde
74	Carmen Arias	La Casona
75	Aura Luz Moreno	Artesanias los Muiscas
76	Saúl Nolas	Arte y decoración gabril

INFORMACION DE ARTESANOS ATENDIDOS	
<b>NOMBRE</b>	<b>TALLER</b>
Carlos Humberto Cardenas	Asociación de Artesanos de Buga

**INFORMACION DE MECATEROS ATENDIDOS**

	NOMBRE		TALLER
1	Ester Arrollave	H	Distribuidora LA VAQUITA
2	Ana Milena Viveros	H	La Tradicional
3	Ferney Dominguez	H	Obleas Dominguez
4	Miller Stella Valera	H	Brevas la Caserita
5	Yeison Javier afanador	H	guarapo
6	Juan Manuel Gonzalez	H	Deli hojaldres
7	Everardo Silva	H	El de Silva
8	Maria Donelia Aguirre	H	Mecatiando con Onelia
9	Iendy Mariana Espinosa	H	mamarrachos CAÑARI
10	Nora Helena Henao	H	Institución Mundo Nuevo
11	Beatriz Blanco	H	Masticafé
12	Benjamin Ramirez	H	Dulceria Ramirez
13	Maria Claudia Figueroa	H	Las Cordobas
14	Doris Alarcón	H	Empanadas Doña Doris
15	Alirio Zambrano	H	Sueños de Azúcar
16	Victor Raúl Gonzalez	H	Dulces Exóticos de Colombia
17	Rosalba Ayala	H	Mi Mecato
18	Jorge Castañeda	H	Empanaditas
19	Martha Lillia Izasa	H	El Crispeterito
20	Maria Isabel Ramirez	H	Las Mecateras de Tuluá
21	Carlos Arias	H	Proageld
22	Amanda Tascon	H	productos Musaendra

13

9

**INFORMACION DE ARTESANOS APROBADOS**

	<b>NOMBRE</b>	<b>TALLER</b>
1	Eduardo Quintero	Antorcha Artesanal
2	Jairo Sarmiento	Eco taller
3	Maria Eugenia Moya	Arte y Plata
4	Gloria Wallens	La Artesana
5	Margarita Calle	Taller la Margarita
6	Beatriz Eugenia tenario	La Acuarela
7	Rosalba Mendez	Flor y Fuego
8	Adriana Maria Belancourt	Mamgua
9	Martha Sarmiento	ONC & CO
10	Jose Leonidas Vasco	Jolevas
11	Luz Helena Martinez	Taller Artesanal MAKAISSA
12	Monica Zapata	Manila
13	Adriana Arias	Adri Ari Diseño
14	Juan Camilo Gomez	Guaduartrix
15	Jazmin Romero	Quipus
16	Gloria Salgado	marroquineria
17	Mauricio Arenas	Artesanias Arenas
18	Elsa Constanza Castro	Arco Taller
19	Jose Manuel Aparicio	Axxa
20	Reinel Galvan	Filigrana del Eje Cafetero
21	Maria Lopez acosta	Expoarte
22	Oscar Fdo Serna	Difamilia
23	Maria Luisa Martinez	ceramica
24	Piedad Mura	Pincelarte
25	Luz Mary Orozco	Bisuteria Semillas
26	Jenny Onith	D' Caye
27	Guillermo Leon Rosero	Industrias Juliana
28	Sandra	Maku
29	Humberto Molina	Artesanias Fercha
30	Beatriz Franco Echeverry	Maxticafe
31	Monica Henao	Monica henao Accesorios
32	Edilberto Solano Ortiz	Mundial de Cinturones

INFORMACION DE ARTESANOS APROBADOS

	NOMBRE	TALLER
33	Rafael Maria Garcia	El chuzo de Rafa
34	Didier Jaramillo	Naturarte
35	Aura Luz Moreno	Artesanias Los Muisca
36	yuli Niaza	Talleres Wera
37	Ester Ruiz	Creativos
38	Carlos Humberto Cardenas	Asociación de Artesanos de Buga



Ministerio de Comercio, Industria y Turismo  
artesanías de Colombia s.a

Información de beneficiarios

26/04/2005.

1	Nombre AMANDA GUSCIN GALINDO. Dirección Av. 3a Norte N° 23c-47. SISBEN Si ( ) No <input checked="" type="checkbox"/>	Cédula 41430773. Teléfono(s) 6601360. 3103965826. Edad 50	Organización artesanal / Taller AMANDA DISEÑOS Correro electrónico amandadisenos@hotmail.com. Escolaridad UNIVERSITARIA.	Oficio TEJER Y ESTAMPADO. Municipio CALI. Tipo de población	Estrato 4. Departamento VALLE.
2	Nombre RAFAEL MARIA GARCIA O. Dirección Cra 2da C N° 49-10. SISBEN Si ( ) No <input checked="" type="checkbox"/>	Cédula 14.957.983 CALI. Teléfono(s) 4393890. Edad 56.	Organización artesanal / Taller TALLER CREATIVO CHUZO DE RAFA. Correro electrónico chuzoderafa@hotmail.com. Escolaridad BACHILLER Y TECNICO.	Oficio GUARDIA Y MAQUINA Municipio CALI. Tipo de población	Estrato 3. Departamento VALLE.
3	Nombre JORGE CRISTIANEDA. Dirección Cra 33 N° 2861 FULVA. SISBEN Si ( ) No <input checked="" type="checkbox"/>	Cédula 99771160. Teléfono(s) 3154803434. Edad 30.	Organización artesanal / Taller EMPANADITAS. Correro electrónico Escolaridad 8 SEM INGENIERIA DE SISTEMAS.	Oficio MECANICO. Municipio FULVA Tipo de población	Estrato 3. Departamento VALLE.
4	Nombre Dirección SISBEN Si ( ) No ( )	Cédula Teléfono(s) Edad	Organización artesanal / Taller Correro electrónico Escolaridad	Oficio Municipio Tipo de población	Estrato Departamento
1	Nombre Dirección	Cédula Teléfono(s)	Organización artesanal / Taller Correro electrónico	Oficio Municipio	Estrato Departamento

Total = 3

\* Diligenciado por el responsable de la actividad:



Ministerio de Comercio, Industria y Turismo  
artesanías de Colombia S.A

Información de beneficiarios

05/05/2005 Andrés Zamora

1	Nombre Maetha Lina Izaza.	Cédula 29192.488.	Organización artesanal / Taller CARRETES CRISPETENOS	Oficio Nocafe.	Estrato 2.
	Dirección Cll 22 e 2c-15 foma.	Teléfono(s) 2310277.	Correo electrónico ?	Municipio JULIOA.	Departamento VALLE.
	SISBEN Si <input checked="" type="checkbox"/> No ( )	Edad 46.	Escolaridad NINGUNA.	Tipo de población HADE CABEZA DE NEGAR.	
2	Nombre	Cédula	Organización artesanal / Taller	Oficio	Estrato
	Dirección	Teléfono(s)	Correo electrónico	Municipio	Departamento
	SISBEN Si ( ) No ( )	Edad	Escolaridad	Tipo de población	
3	Nombre	Cédula	Organización artesanal / Taller	Oficio	Estrato
	Dirección	Teléfono(s)	Correo electrónico	Municipio	Departamento
	SISBEN Si ( ) No ( )	Edad	Escolaridad	Tipo de población	
4	Nombre	Cédula	Organización artesanal / Taller	Oficio	Estrato
	Dirección	Teléfono(s)	Correo electrónico	Municipio	Departamento
	SISBEN Si ( ) No ( )	Edad	Escolaridad	Tipo de población	
1	Nombre	Cédula	Organización artesanal / Taller	Oficio	Estrato
	Dirección	Teléfono(s)	Correo electrónico	Municipio	Departamento

Total = 1

\* Diligenciado por el responsable de la actividad:





Información de beneficiarios

1	Nombre Victor Daza Gonzalez	Cédula 16'357.873.	Organización artesanal / Taller Dulces Exóticos.	Oficio Docente.	Estrato 3.
	Dirección Cra 24a N° 17-05 Tuluá.	Teléfono(s) 3154332598	Correo electrónico	Municipio Tuluá.	Departamento Valle.
	SISBEN Si ( ) No <input checked="" type="checkbox"/>	Edad 42.	Escolaridad Especialización.	Tipo de población	
2	Nombre Carlos Humberto Caceras	Cédula 14.886.188	Organización artesanal / Taller Asociación de Artesanos de Buga.	Oficio Cerámica.	Estrato 2.
	Dirección Cra 12 N° 20-05 Buga.	Teléfono(s) 3113651370	Correo electrónico	Municipio Buga.	Departamento Valle.
	SISBEN Si <input checked="" type="checkbox"/> No ( )	Edad 40.	Escolaridad Tecnólogo.	Tipo de población	
3	Nombre Carlos Andres Pavon.	Cédula 99.392.592	Organización artesanal / Taller El Alquimista.	Oficio Joyero.	Estrato 2.
	Dirección Cra 5a N° 10-39.	Teléfono(s) 3156594637	Correo electrónico	Municipio Buga	Departamento Valle.
	SISBEN Si ( ) No <input checked="" type="checkbox"/>	Edad 28	Escolaridad Noveno Grado.	Tipo de población	
4	Nombre	Cédula	Organización artesanal / Taller	Oficio	Estrato
	Dirección	Teléfono(s)	Correo electrónico	Municipio	Departamento
	SISBEN Si ( ) No ( )	Edad	Escolaridad	Tipo de población	
1	Nombre	Cédula	Organización artesanal / Taller	Oficio	Estrato
	Dirección	Teléfono(s)	Correo electrónico	Municipio	Departamento

Total = 3

\* Diligenciado por el responsable de la actividad:



Ministerio de Comercio, Industria y Turismo  
artesanías de Colombia S.A

Andrés Bello  
Formación de Oficinas

12/04/2005.

1	Nombre BLANCA LILIANA NAERAEZ.	Cédula 31 965 847	Organización artesanal / Taller SIREB.	Oficio REPLICAS.	Estrato
	Dirección Cra 28 No 28-46.	Teléfono(s) 3343196	Correro electrónico Ivanarzo@hotmail.com.	Municipio Tuluá	Departamento VALLE.
	SISBEN Si ( ) No ( )	Edad	Escolaridad	Tipo de población	
2	Nombre JUAN HOSSEGO GONZALEZ.	Cédula nit. 605001452-5	Organización artesanal / Taller POCHANAMA.	Oficio CONFECCION	Estrato
	Dirección Cra 7 No 19-17 CALI.	Teléfono(s) 5582337.	Correro electrónico POCHANAMA@HOTMAIL.COM.CO.	Municipio Tuluá	Departamento VALLE.
	SISBEN Si ( ) No ( )	Edad	Escolaridad	Tipo de población	
3	Nombre ANANDA TACION.	Cédula 31184.636.	Organización artesanal / Taller PRODUCTOS MUSAFERRA.	Oficio MECAFERRA	Estrato
	Dirección Cra 32ª No 21-04.	Teléfono(s) 300 662 0060 7743063	Correro electrónico	Municipio Tuluá	Departamento
	SISBEN Si ( ) No ( )	Edad	Escolaridad	Tipo de población	
4	Nombre JOSE MANUEL APARICIO.	Cédula 15.920.425.	Organización artesanal / Taller AXXA.	Oficio TALABARRERIA	Estrato 4.
	Dirección Av. 4ª Oeste No 5-17 CALI.	Teléfono(s) 315 5233656. 8921025	Correro electrónico AXXABABS@HOTMAIL.COM.	Municipio CALI.	Departamento VALLE.
	SISBEN Si ( ) No ( )	Edad 32.	Escolaridad 3 BACHILLERNO.	Tipo de población	
1	Nombre	Cédula	Organización artesanal / Taller	Oficio	Estrato
	Dirección	Teléfono(s)	Correro electrónico	Municipio	Departamento

Total = 4

\* Diligenciado por el responsable de la actividad:



Ministerio de Comercio, Industria y Turismo  
artesanías de Colombia, s.a

Información de beneficiarios

12/04/2005.

1	Nombre ZEINEL GALVAN AMARI.	Cédula 9'272.167	Organización artesanal / Taller FILIGRANS DEL TIE CAFETERO.	Oficio JOYERIA	Estrato
	Dirección Cll 8 N°11-34 PEREIRA.	Teléfono(s) 3338916 3104032422	Correo electrónico	Municipio PEREIRA	Departamento RISARALDA.
	SISBEN Si ( ) No ( )	Edad	Escolaridad	Tipo de población	
2	Nombre YENI ONITH.	Cédula 42.111.680.	Organización artesanal / Taller <sup>POCFACEROTOS</sup> D'KAYE.	Oficio MODERAS.	Estrato
	Dirección CER 14 N° CASA 158 22 PEREIRA	Teléfono(s) 3265886. 3155787891.	Correo electrónico	Municipio PEREIRA	Departamento RISARALDA.
	SISBEN Si ( ) No ( )	Edad	Escolaridad	Tipo de población	
3	Nombre OSCAR FERNANDO BERNAL.	Cédula 94.461.724	Organización artesanal / Taller DIFAMILIA.	Oficio POPEZ Artesanía	Estrato
	Dirección Cll 9D N° 40A-77 CALI.	Teléfono(s) 6813734 300 6626099.	Correo electrónico difamilia@yahoo.com.	Municipio CALI	Departamento VALLE.
	SISBEN Si ( ) No ( )	Edad	Escolaridad	Tipo de población	
4	Nombre GUILLERMO LEÓN ROSERO	Cédula 16.600.715	Organización artesanal / Taller INDUSTRIAS LUJANA.	Oficio MADERA	Estrato
	Dirección CER 6 N° 2-30 CALI.	Teléfono(s) 8936986 3112362422	Correo electrónico indulujanu@yahoo.com.co.	Municipio CALI	Departamento VALLE.
	SISBEN Si ( ) No ( )	Edad	Escolaridad	Tipo de población	
5	Nombre NORIA LOPEZ ACOSTA.	Cédula 25164375	Organización artesanal / Taller EXPOARTE.	Oficio TALLA MADERA	Estrato
	Dirección CER 1 N° 8-38 CASO P4. SIO ROSA DE CABAL.	Teléfono(s) 3647129. 3113097574.	Correo electrónico	Municipio SIO ROSA DE CABAL	Departamento CALDAS.

Total: 5

\* Diligenciado por el responsable de la actividad:



Información de beneficiarios

12/04/2005.

1	Nombre	Cédula	Organización artesanal / Taller	Oficio	Estrato
	Dirección	Teléfono(s)	Correro electrónico	Municipio	Departamento
	SISBEN Si ( ) No ( )	Edad	Escolaridad	Tipo de población	
	<i>Nombre: NAYRA HEJENA HENAO. Cédula: 29 926 960. Organización artesanal / Taller: Institución Mundo Nuevo. Dirección: Nz 49 Bosques de Medellín. Teléfono(s): 2303496, 3113571722. Correro electrónico: Oficio: METAL. Estrato: PANADERIA. Municipio: Departamento:</i>				
2	Nombre	Cédula	Organización artesanal / Taller	Oficio	Estrato
	Dirección	Teléfono(s)	Correro electrónico	Municipio	Departamento
	SISBEN Si ( ) No ( )	Edad	Escolaridad	Tipo de población	
3	Nombre	Cédula	Organización artesanal / Taller	Oficio	Estrato
	Dirección	Teléfono(s)	Correro electrónico	Municipio	Departamento
	SISBEN Si ( ) No ( )	Edad	Escolaridad	Tipo de población	
4	Nombre	Cédula	Organización artesanal / Taller	Oficio	Estrato
	Dirección	Teléfono(s)	Correro electrónico	Municipio	Departamento
	SISBEN Si ( ) No ( )	Edad	Escolaridad	Tipo de población	
1	Nombre	Cédula	Organización artesanal / Taller	Oficio	Estrato
	Dirección	Teléfono(s)	Correro electrónico	Municipio	Departamento

Total = 1

\* Diligenciado por el responsable de la actividad:



Andrés Barrantes  
Información de beneficiarios

13/04/2005.

1	Nombre ROQUEL MORIN.	Cédula 31.186.935.	Organización artesanal / Taller SIN NOMBRE / 12 DIAS / LA 224	Oficio MANUFACTURADOR.	Estrato 5.
	Dirección C/ 41ª N° 23-25 Tuluá.	Teléfono(s) 2250950.	Correo electrónico	Municipio TULUÁ	Departamento VALLE.
	SISBEN Si ( ) No <del>SI</del>	Edad 52.	Escolaridad BOCHILLER.	Tipo de población	
2	Nombre	Cédula	Organización artesanal / Taller	Oficio	Estrato
	Dirección	Teléfono(s)	Correo electrónico	Municipio	Departamento
	SISBEN Si ( ) No ( )	Edad	Escolaridad	Tipo de población	
3	Nombre	Cédula	Organización artesanal / Taller	Oficio	Estrato
	Dirección	Teléfono(s)	Correo electrónico	Municipio	Departamento
	SISBEN Si ( ) No ( )	Edad	Escolaridad	Tipo de población	
4	Nombre	Cédula	Organización artesanal / Taller	Oficio	Estrato
	Dirección	Teléfono(s)	Correo electrónico	Municipio	Departamento
	SISBEN Si ( ) No ( )	Edad	Escolaridad	Tipo de población	
1	Nombre	Cédula	Organización artesanal / Taller	Oficio	Estrato
	Dirección	Teléfono(s)	Correo electrónico	Municipio	Departamento

Total = 1

\* Diligenciado por el responsable de la actividad:



LINDA ROS RAMÍREZ.  
Información de beneficiarios

11/04/2005.

1	Nombre <i>MORUA FRANCO.</i>	Cédula <i>66.990.377</i>	Organización artesanal / Taller <i>ARTOGEADU.</i>	Oficio <i>BIJUTERIA.</i>	Estrato
	Dirección <i>Cl 13B N°19-35</i>	Teléfono(s) <i>3571926 3113386153.</i>	Correo electrónico	Municipio <i>?</i>	Departamento
	SISBEN Si ( ) No ( )	Edad	Escolaridad	Tipo de población	
2	Nombre <i>MARIA LUISA MARTINEZ.</i>	Cédula <i>31185946.</i>	Organización artesanal / Taller <i>? MALU.</i>	Oficio <i>TOCETERIA.</i>	Estrato
	Dirección <i>CEA 26 N°32-10 TULUA.</i>	Teléfono(s) <i>2242418 3153128972.</i>	Correo electrónico	Municipio <i>2</i>	Departamento
	SISBEN Si ( ) No ( )	Edad	Escolaridad	Tipo de población	
3	Nombre <i>PAOLA HENAO.</i>	Cédula <i>66.725815</i>	Organización artesanal / Taller <i>COEAT.</i>	Oficio <i>BIJUTERIA.</i>	Estrato
	Dirección <i>CEA 23 N°31-12 TULUA.</i>	Teléfono(s) <i>2254773. 3105235965.</i>	Correo electrónico	Municipio	Departamento
	SISBEN Si ( ) No ( )	Edad	Escolaridad	Tipo de población	
4	Nombre	Cédula	Organización artesanal / Taller	Oficio	Estrato
	Dirección	Teléfono(s)	Correo electrónico	Municipio	Departamento
	SISBEN Si ( ) No ( )	Edad	Escolaridad	Tipo de población	
1	Nombre	Cédula	Organización artesanal / Taller	Oficio	Estrato
	Dirección	Teléfono(s)	Correo electrónico	Municipio	Departamento

Total: 3

\* Diligenciado por el responsable de la actividad:



Información de beneficiarios

11 / 09 / 2005.

1/	Nombre PIEDAD MUÑOZ.	Cédula 31.256.211.	Organización artesanal / Taller PINCEJARTE. /	Oficio BISUTERIA.	Estrato
	Dirección CER 76 N° 06-217 apto 302.	Teléfono(s) 3348253. 3109114119.	Correo electrónico	Municipio ?	Departamento
	SISBEN Si ( ) No ( )	Edad	Escolaridad	Tipo de población	
2/	Nombre LUZ MARY OROZCO.	Cédula 31.753.083.	Organización artesanal / Taller	Oficio BISUTERIA.	Estrato
	Dirección CALLE 13 N° 60-03 apto 401.	Teléfono(s) 5512901 3103730556.	Correo electrónico	Municipio ?	Departamento
	SISBEN Si ( ) No ( )	Edad	Escolaridad	Tipo de población	
3/	Nombre MARIA LUZA RODRIGUEZ.	Cédula 31.287.311.	Organización artesanal / Taller NO PARTICIPAN.	Oficio	Estrato
	Dirección	Teléfono(s) 2249373	Correo electrónico	Municipio Tuluá	Departamento
	SISBEN Si ( ) No ( )	Edad	Escolaridad	Tipo de población	
4/	Nombre JAIME RUBIO.	Cédula 19373070	Organización artesanal / Taller JODENS /	Oficio VEND. Y PUNTA DE COFE.	Estrato
	Dirección CRA 46 N° 12-56 apto 202. CALI.	Teléfono(s) 3269965 3104100335.	Correo electrónico	Municipio CALI.	Departamento VALDE.
	SISBEN Si ( ) No ( )	Edad	Escolaridad	Tipo de población	
5/	Nombre CIRO OSPINA.	Cédula 66.710.965	Organización artesanal / Taller	Oficio	Estrato
	Dirección CER 36 N° 28A-57.	Teléfono(s) 2299406. 3103835769.	Correo electrónico	Municipio Tuluá	Departamento

Total: 5

\* Diligenciado por el responsable de la actividad:



Ministerio de Comercio, Industria y Turismo  
artesanas de Colombia S.A.

Información de beneficiarios

1	Nombre Eduardo Quintero	Cédula 79409021 Bgtá	Organización artesanal / Taller Antiocha Artesanal	Oficio Madera	Estrato
	Dirección Cll 2 N° 10-33 B. San Antonio	Teléfono(s) 8938014	Correo electrónico info@lamparosantiocha.com	Municipio Cali	Departamento Valle
	SISBEN Si ( ) No ( )	Edad	Escolaridad	Tipo de población	
2	Nombre Jairo Sarmiento	Cédula	Organización artesanal / Taller Eco taller Madera	Oficio Madera	Estrato
	Dirección Cra 2da #8-30	Teléfono(s) 2563300	Correo electrónico ecotmgineria@yahoo.es	Municipio Buenavista	Departamento Valle
	SISBEN Si ( ) No ( )	Edad	Escolaridad	Tipo de población	
3	Nombre Maria Eugenia Mayo	Cédula 31472114 Yumbo	Organización artesanal / Taller Arte y Plata	Oficio Orfebrería	Estrato
	Dirección Cll 47 AN N° 3N-31	Teléfono(s) 6648699 - 310480520	Correo electrónico	Municipio Cali	Departamento Valle
	SISBEN Si ( ) No ( )	Edad	Escolaridad	Tipo de población	
4	Nombre Gloria Helena Wallens	Cédula 31220932 Cali	Organización artesanal / Taller La Artesana	Oficio Madera	Estrato
	Dirección Cll 4b No 35A-30 Gn Fdo	Teléfono(s) 5542426 3108937381	Correo electrónico laartesana2000@yahoo.com	Municipio Cali	Departamento Valle
	SISBEN Si ( ) No ( )	Edad	Escolaridad	Tipo de población	
5	Nombre Margarita Calle	Cédula	Organización artesanal / Taller taller la Margarita	Oficio Ceramista	Estrato
	Dirección	Teléfono(s) 8759680 3108204858	Correo electrónico	Municipio Cali	Departamento Valle

Total = 5

\* Diligenciado por el responsable de la actividad:





Ministerio de Comercio, Industria y Turismo  
artesanías de Colombia S.A

Información de beneficiarios

1	Nombre Beatriz Eugenio Jarama	Cédula	Organización artesanal / Taller LA AJARELA ARTESANIAS	Oficio Artesanía en Colaboración	Estrato
	Dirección	Teléfono(s) 2321656	Correo electrónico	Municipio Tuluá	Departamento Valle
	SISBEN Si ( ) No ( )	Edad	Escolaridad	Tipo de población	
2	Nombre Rosalba Nanda Valderama	Cédula	Organización artesanal / Taller FLOR Y FUEGO	Oficio	Estrato
	Dirección Cll 12A Nº 23-41 taller C. 3 Esquinas	Teléfono(s) 2306499	Correo electrónico dojaino78@hotmail.com	Municipio Tuluá	Departamento Valle
	SISBEN Si ( ) No ( )	Edad	Escolaridad	Tipo de población	
3	Nombre Luz Helena Airtza	Cédula	Organización artesanal / Taller PAC	Oficio Accesorios	Estrato
	Dirección	Teléfono(s) 2254628	Correo electrónico	Municipio Cali	Departamento Valle
	SISBEN Si ( ) No ( )	Edad	Escolaridad	Tipo de población	
4	Nombre Yolanda Vega Lomberto	Cédula 31205351 cali	Organización artesanal / Taller Artesanias La Juanita	Oficio Cerámica	Estrato
	Dirección Km. 14 Via Armenia	Teléfono(s) 3329976	Correo electrónico	Municipio Pereira	Departamento Risaralda
	SISBEN Si ( ) No ( )	Edad	Escolaridad	Tipo de población	
5	Nombre Jota Lulier Valmore	Cédula 10692177 Pato	Organización artesanal / Taller La Casa del Artista	Oficio	Estrato
	Dirección Cia 27 Nº 29-12	Teléfono(s) 2253892	Correo electrónico	Municipio Tuluá	Departamento Valle
		Edad	Escolaridad	Tipo de población	

Total: 5

\* Diligenciado por el responsable de la actividad:



Ministerio de Comercio, Industria y Turismo  
artesanías de Colombia S.A

Información de beneficiarios

1	Nombre Adriana Ma. Betancourt	Cédula	Organización artesanal / Taller MAMBUA	Oficio <del>torcedor</del> Maciame	Estrato
	Dirección	Teléfono(s) 2258469	Correo electrónico	Municipio	Departamento
	SISBEN Si ( ) No ( )	315 424 6155		toluca	Valle
		Edad	Escolaridad	Tipo de población	
2	Nombre Elvina Mai. tolo	Cédula	Organización artesanal / Taller SOMO - EU	Oficio	Estrato
	Dirección	Teléfono(s) 2245008	Correo electrónico	Municipio	Departamento
	Cia 35A # 19-55	315 110 9513 315 483 1592		toluca	Valle
	SISBEN Si ( ) No ( )	Edad	Escolaridad	Tipo de población	
3	Nombre Diana Oteio	Cédula	Organización artesanal / Taller ARANAS	Oficio	Estrato
	Dirección	Teléfono(s) 2303073	Correo electrónico	Municipio	Departamento
	SISBEN Si ( ) No ( )	310 5083 790		toluca	Valle
		Edad	Escolaridad	Tipo de población	
4	Nombre Amparo Quintero	Cédula	Organización artesanal / Taller Almacén de Picozonción	Oficio <del>normalid</del> Picozonción	Estrato
	Dirección	Teléfono(s) 2241741	Correo electrónico	Municipio	Departamento
	Cl 26 Cia 22 Esq			toluca	Valle
	SISBEN Si ( ) No ( )	Edad	Escolaridad	Tipo de población	
5	Nombre Roben Danilo Marquez	Cédula	Organización artesanal / Taller Panama Artesanías	Oficio	Estrato
	Dirección	Teléfono(s) 2245207	Correo electrónico	Municipio	Departamento
	Cia 27 # 31-65			toluca	Valle

Total: 5

\* Diligenciado por el responsable de la actividad:



Información de beneficiarios

Ministerio de Comercio, Industria y Turismo

Maria Adalgisa Lopez

1	Nombre Bertha Cecilia Lopez	Cédula 31403179 caldas	Organización artesanal / Taller El taller de Bertha	Oficio - Manual textil	Estrato
	Dirección Cl 31 # 37-81	Teléfono(s) 2251684	Correo electrónico	Municipio Tuluá	Departamento Valle
	SISBEN Si ( ) No ( )	Edad	Escolaridad	Tipo de población	
2	Nombre MARIO FLO BOBBOO	Cédula 99042450 <i>caldas</i>	Organización artesanal / Taller VITCRISTAL	Oficio Manual Vidrio	Estrato
	Dirección Cia 27A # 34-18	Teléfono(s) 3104037728	Correo electrónico	Municipio Tuluá	Departamento Valle
	SISBEN Si ( ) No ( )	Edad	Escolaridad	Tipo de población	
3	Nombre Ester Airollave	Cédula 31227623 cald	Organización artesanal / Taller Distribuidora LA VAQUITA	Oficio MKTO Arepas / Leche cond.	Estrato
	Dirección Cl 40A # 24-95	Teléfono(s) 2263847	Correo electrónico	Municipio Andalucía	Departamento Valle
	SISBEN Si ( ) No ( )	Edad	Escolaridad	Tipo de población	
4	Nombre Ana Milena Viveros	Cédula 29872782 <i>tuluá</i>	Organización artesanal / Taller La tradicional	Oficio MKTO Arepas chorizo	Estrato
	Dirección # 30-71 Agua Clara, Calpon Diamante	Teléfono(s) 2312982	Correo electrónico	Municipio Tuluá	Departamento Valle
	SISBEN Si ( ) No ( )	Edad	Escolaridad	Tipo de población	
5	Nombre Feiney Dominguez	Cédula 6508745 <i>tuluá</i>	Organización artesanal / Taller Obceas Dominguez	Oficio MKTO Obceas	Estrato
	Dirección Callejamiento 3 Esquinas Via el Pujeral	Teléfono(s) 2310550 2244853	Correo electrónico	Municipio Tuluá	Departamento Valle

Total = 5

\* Diligenciado por el responsable de la actividad:



Ministerio de Comercio, Industria y Turismo  
artesanías de Colombia S.A.

### Información de beneficiarios

	Nombre	Cédula	Organización artesanal / Taller	Oficio	Estrato
1	Jaime Prieto Dirección Cll 62 N° 46-23 SISBEN Si (X) No ( )	977763 Teléfono(s) 3158654225 Edad 45 AÑOS	Artesanías JP Correro electrónico	Terebitha Municipio Sevilla	2 Departamento Valle
2	Milley Stella Varela Dirección Cll 26 en # 1-03 SISBEN Si ( ) No (X)	66726629 Teléfono(s) 3103883839/29 Edad 29 AÑOS	Brevas La Caserita Correro electrónico	Mecato Municipio Tuluá	3 Departamento Valle
3	Elviano Martínez - Carolina Górriz Dirección Cia 29A # 21-82 SISBEN Si ( ) No (X)	66728245 Teléfono(s) 2257925 Edad 27 AÑOS	TAGUA Correro electrónico emllco@yahoo.com Escolaridad UNIVERSITARIA	Oficio Boidado BRUTERIA Municipio Tuluá	3 Departamento Valle
4	Yeison Javier Arraondo B. Dirección Mz 27 Casa 23 Barq Manacabo SISBEN Si ( ) No (X)	93410030 Teléfono(s) 230307 Edad 27 AÑOS	ibaque Correro electrónico	Oficio MK-10 Guatapo Municipio Tuluá	3 Departamento Valle
5	Juan Manuel González Dirección Cll 26 N° 35-45 NO SISBEN	79569338 Teléfono(s) 2298021 3155020550 Edad 32 AÑOS	Deli Hojaldres Correro electrónico juanmgonzalezC@hotmail.com Escolaridad UNIVERSITARIO	Oficio Mecato Municipio Tuluá	4 Departamento Valle

\* Diligenciado por el responsable de la actividad:

Total = 5



Ministerio de Comercio, Industria y Turismo  
Artesanías de Colombia S.A.

Información de beneficiarios

1	Nombre Evelardo Silva	Cédula 16351342 Tuluá	Organización artesanal / Taller El do Silva	Oficio MKTO Mojá Blanco	Estrato
	Dirección Cll 42A #24-12 B. Nuevo Pae	Teléfono(s) 225 8870 310 7624459	Correo electrónico	Municipio Tuluá	Departamento Valle
	SISBEN Si ( ) No ( )	Edad	Escolaridad	Tipo de población	
2	Nombre Maria Dionelia Aguirre Rosalba Ayala	Cédula 29851986 Tuluá	Organización artesanal / Taller Mecohondo con ONELTA.	Oficio MKTO	Estrato
	Dirección Cll 20 #26-55 B. Tomás Uribe	Teléfono(s) 225 2397 225 1692	Correo electrónico	Municipio Tuluá	Departamento Valle
	SISBEN Si ( ) No ( )	Edad	Escolaridad	Tipo de población	
3	Nombre Luis Maimo Londoño	Cédula 31109067 Neiva	Organización artesanal / Taller	Oficio Yonalid Urepelía	Estrato
	Dirección Cll 42 N° 26-25	Teléfono(s) 2250534	Correo electrónico	Municipio Tuluá	Departamento Valle
	SISBEN Si ( ) No <input checked="" type="checkbox"/>	Edad 51	Escolaridad SECUNDARIA	Tipo de población	
4	Nombre Martha Sarmiento Lina Ma. Florez	Cédula 21201668	Organización artesanal / Taller ONC & Co. Ornamentales naturales de Colombia	Oficio Pintora	Estrato 3
	Dirección Cia 13 # 25-35	Teléfono(s) 3106669524 - 3155737915	Correo electrónico	Municipio La Unión	Departamento Valle
	SISBEN Si ( ) No <input checked="" type="checkbox"/>	Edad 42 AÑOS 33 AÑOS	Escolaridad UNIVERSITARIA	Tipo de población	
✓	Nombre José Leonidas Vasco	Cédula 04412945	Organización artesanal / Taller JOLEVAS	Oficio Joyeria	Estrato
	Dirección Cll 72, 1A 7-19 Cia 7 # 12-55	Teléfono(s) 8811542 315 4225394	Correo electrónico jolevasjoyeros@hotmail.com	Municipio Cali	Departamento Valle

\* Diligenciado por el responsable de la actividad:

Total = ✓



Ministerio de Comercio, Industria y Turismo  
artesanías de Colombia S.A.

### Información de beneficiarios

1	Nombre Luz Helena Martínez	Cédula 52056772	Organización artesanal / Taller Taller Artesanal NAKALISSA	Oficio Bisutería	Estrato 2
	Dirección Mc 33 B19 Samaria J	Teléfono(s) 333 2669	Correro electrónico daktesanica@yahoo.es => spaces.rsn.com/members/artesanos Pereira	Municipio PEREIRA	Departamento RDA
	SISBEN Si ( ) No ( )	Edad 32 AÑOS	Escolaridad TECNICO	Tipo de población	
2	Nombre Monica Zapata	Cédula 42104280 Pereira	Organización artesanal / Taller MANILA	Oficio Velas Decoradas	Estrato
	Dirección Belmonte m23 B22	Teléfono(s) 3155032300	Correro electrónico monicazapata2003@hotmail.com	Municipio Pereira	Departamento Rda
	SISBEN Si ( ) No ( )	Edad	Escolaridad UNIVERSITARIO	Tipo de población	
3	Nombre Ximena Guereiro	Cédula	Organización artesanal / Taller	Oficio Bordado Camisetas	Estrato
	Dirección	Teléfono(s) 300614868	Correro electrónico camisetas100vids@hotmail.com	Municipio Pereira	Departamento Rda
	SISBEN Si ( ) No ( )	Edad	Escolaridad	Tipo de población	
4	Nombre ADRIANA ARIAS	Cédula 42063957	Organización artesanal / Taller AORI ARI DISEÑO	Oficio Joyería	Estrato 4
	Dirección C/12 N°11B-21	Teléfono(s) 333-1865	Correro electrónico adriana_arias10@hotmail.com	Municipio Pereira	Departamento Risaraldá
	SISBEN Si ( ) No ( )	Edad	Escolaridad	Tipo de población	
✓	Nombre Juan Camilo Gomez Dora Dora Tamayo	Cédula 94153873 4790354	Organización artesanal / Taller Juan Guadalupe	Oficio	Estrato
	Dirección Cia 26 #35-39	Teléfono(s) 3155229693	Correro electrónico	Municipio Valdía	Departamento Valle

Total = 5

\* Diligenciado por el responsable de la actividad:



Información de beneficiarios

1	Nombre <b>Josmin Ravelo</b> Dirección <b>Cia 16 con 3ra Pta Loma del Oca # 72 A</b> SISBEN <input type="checkbox"/> Si ( ) <input checked="" type="checkbox"/> No ( )	Cédula <b>66849607</b> Teléfono(s) <b>3901640</b> Edad <b>32 AÑOS</b>	Organización artesanal / Taller <b>Pipus</b> Correo electrónico <b>josmin772@caliescali.com</b> Escolaridad <b>TECNICO</b>	Oficio <b>Bisuteria</b> Municipio <b>Cali</b> Tipo de población	Estrato <b>3</b> Departamento <b>Valle</b>
2	Nombre <b>Gloria Solopido</b> Dirección <b>Loma de la Cruz Local # 76</b> SISBEN <input type="checkbox"/> Si ( ) <input type="checkbox"/> No ( )	Cédula <b>3350754</b> Teléfono(s) <b>3350754</b> Edad	Organización artesanal / Taller  Correo electrónico  Escolaridad	Oficio <b>Marroquineria</b> Municipio <b>Cali</b> Tipo de población	Estrato  Departamento <b>Valle</b>
3	Nombre <b>Mauricio Arenas</b> Dirección <b>Loma de la Cruz Local 62</b> SISBEN <input type="checkbox"/> Si ( ) <input type="checkbox"/> No ( )	Cédula <b>6842325</b> Teléfono(s) <b>3105747975</b> Edad	Organización artesanal / Taller <b>Artesanias Arenas</b> Correo electrónico  Escolaridad	Oficio <b>Bisuteria</b> Municipio <b>Cali</b> Tipo de población	Estrato  Departamento <b>Valle</b>
4	Nombre <b>Fedeno Alejandro</b> Dirección <b>Cll 25 N° 17 - 59</b> SISBEN <input type="checkbox"/> Si ( ) <input type="checkbox"/> No ( )	Cédula <b>94398256</b> Teléfono(s) <b>230 4336</b> Edad	Organización artesanal / Taller <b>Fedeno Alejandro Artesania Nacional</b> Correo electrónico <b>artesaniaColombiana@hotmail.com</b> Escolaridad	Oficio <b>Fotografía</b> Municipio <b>Tunja</b> Tipo de población	Estrato <b>660 clásico</b> Departamento <b>Valle</b>
5	Nombre <b>Elsa Constanza Castro Ante</b> Dirección <b>Cia 50 # 5 - 173 B1 49 Apt 302</b> <b>Unid. Resid. San Jorge de Cali</b>	Cédula <b>65736241</b> Teléfono(s) <b>5133931</b> <b>3006623100</b>	Organización artesanal / Taller <b>AICO taller</b> Correo electrónico <b>amando1095@caliescali.com</b>	Oficio <b>Bisuteria</b> Municipio <b>Cali</b>	Estrato <b>4</b> Departamento <b>Valle</b>

Total: 5

\* Diligenciado por el responsable de la actividad:



Ministerio de Comercio, Industria y Artesanías  
Artesanías de Colombia S.A.

Información de beneficiarios

	Nombre	Cédula	Organización artesanal / Taller	Oficio	Estrato
1	Francisco Garcia Dirección Cll 29 #33-61 SISBEN Si ( ) No ( )	6499886 Teléfono(s) 3007989266 Edad	Xitexano Correro electrónico  Escolaridad	Bigafiori Municipio Tuluá Tipo de población	3 Departamento Valle
2	Beatriz Valencia Dirección Cll 89 #2683-05 SISBEN Si ( ) No (X)	31294670 Teléfono(s) 4238325 3113091586 Edad 99 AÑOS	DISEÑOS SACHA Correro electrónico  Escolaridad Primaria 6to y 7mo	Confección Municipio Cali Tipo de población	1 Departamento Valle
3	Ledy Mariana Espinosa Dirección Cia 24A # 4-75 SISBEN Si ( ) No (X)	29305782 Teléfono(s) 8574500 3006169154 Edad 33 AÑOS	Mamachos CADARÍ Correro electrónico ledymanoma@telesat.com.co Escolaridad UNIVERSITARIO	MKT0 Municipio Cali Tipo de población	Departamento Valle
4	Luis Edo Meneses Ortiz Dirección Km 7 Via America SISBEN Si ( ) No (X)	10007292 Teléfono(s) 3388932 3006081323 Edad 27	Kaloo Correro electrónico kalooinc@hotmail.com Escolaridad UNIVERSITARIO	Municipio Pereira Tipo de población	Departamento Risaralda
5	Fernando Barrero Jaramillo Dirección Cll 138 No 25-69 NO SISBEN	16356993 Teléfono(s) 2240087 3007622569 42 AÑOS	Quoduate Correro electrónico quoduate7@hotmail.com TECNICO	Artesanía Textil Municipio Tuluá	3 Departamento Valle

\* Diligenciado por el responsable de la actividad:

Total 5





Ministerio de Comercio, Industria y Turismo  
Artesanías de Colombia S.A.

### Información de beneficiarios

1	Nombre <b>Doris Abilón</b>	Cédula <b>31185635</b>	Organización artesanal / Taller <b>Emponochos Dona Doris</b>	Oficio <b>Mecato</b>	Estrato <b>4</b>
	Dirección <b>Cll 26 # 38-24</b>	Teléfono(s) <b>354157423</b>	Correo electrónico	Municipio <b>Tulua</b>	Departamento <b>Valle</b>
	SISBEN Si ( ) No ( <input checked="" type="checkbox"/> )	Edad <b>59</b>	Escolaridad <b>PRIMARIA</b>	Tipo de población	
2	Nombre <b>Alino tambramo</b>	Cédula <b>10751815</b>	Organización artesanal / Taller <b>Sereno de Azucar Algodón y Cispeta, Manzana</b>	Oficio <b>MKTO</b>	Estrato <b>1</b>
	Dirección <b>Diag 128 # 27-1 53</b>	Teléfono(s) <b>2257386</b>	Correo electrónico	Municipio <b>tand</b>	Departamento <b>Valle</b>
	Cia 27A # 10-28	Edad <b>37</b>	Escolaridad <b>PRIMARIA</b>	Tipo de población	
	SISBEN Si ( ) No ( )				
3	Nombre <b>Rosalba Ayala</b>	Cédula	Organización artesanal / Taller <b>Ni Mecato</b>	Oficio <b>MKT</b>	Estrato
	Dirección <b>Calle Local 292</b>	Teléfono(s) <b>2251692</b>	Correo electrónico	Municipio <b>tulua</b>	Departamento <b>Valle</b>
	Cia 28 # 39-84 B. la Buita	Edad	Escolaridad	Tipo de población	
	SISBEN Si ( ) No ( )				
4	Nombre	Cédula	Organización artesanal / Taller	Oficio	Estrato
	Dirección	Teléfono(s)	Correo electrónico	Municipio	Departamento
	SISBEN Si ( ) No ( )	Edad	Escolaridad	Tipo de población	
1	Nombre	Cédula	Organización artesanal / Taller	Oficio	Estrato
	Dirección	Teléfono(s)	Correo electrónico	Municipio	Departamento

Tidal = 3

\* Diligenciado por el responsable de la actividad:

DAVID



Información de beneficiarios

1	Nombre	Cédula	Organización artesanal / Taller	Oficio	Estrato
	Dirección	Teléfono(s)	Correo electrónico	Municipio	Departamento
	SISBEN Si ( ) No ( )	Edad	Escolaridad	Tipo de población	
2	Nombre	Cédula	Organización artesanal / Taller	Oficio	Estrato
	Dirección	Teléfono(s)	Correo electrónico	Municipio	Departamento
	SISBEN Si ( ) No ( )	Edad	Escolaridad	Tipo de población	
3	Nombre	Cédula	Organización artesanal / Taller	Oficio	Estrato
	Dirección	Teléfono(s)	Correo electrónico	Municipio	Departamento
	SISBEN Si ( ) No ( )	Edad	Escolaridad	Tipo de población	
4	Nombre	Cédula	Organización artesanal / Taller	Oficio	Estrato
	Dirección	Teléfono(s)	Correo electrónico	Municipio	Departamento
	SISBEN Si ( ) No ( )	Edad	Escolaridad	Tipo de población	
1	Nombre	Cédula	Organización artesanal / Taller	Oficio	Estrato
	Dirección	Teléfono(s)	Correo electrónico	Municipio	Departamento

Total = 4

\* Diligenciado por el responsable de la actividad:



Ministerio de Comercio, Industria y Turismo  
artesanías de Colombia s.a

Información de beneficiarios

DAVID

1	Nombre CLAUDIA Patricia Villalba	Cédula	Organización artesanal / Taller	Oficio Abra papel	Estrato
	Dirección	Teléfono(s) 3154522120	Correo electrónico	Municipio Tuluá	Departamento Valle
	SISBEN Si ( ) No ( )	Edad	Escolaridad	Tipo de población	
2	Nombre Jorge Quintero	Cédula	Organización artesanal / Taller FABRI ANTE	Oficio MADESA	Estrato
	Dirección	Teléfono(s) 2256104	Correo electrónico	Municipio Tuluá	Departamento Valle
	SISBEN Si ( ) No ( )	Edad	Escolaridad	Tipo de población	
3	Nombre Perforación TONÉ	Cédula	Organización artesanal / Taller GYA JUBA	Oficio FABRICACIÓN	Estrato
	Dirección Calle A # 3-30	Teléfono(s) 2224067	Correo electrónico	Municipio Balsura	Departamento Valle
	SISBEN Si ( ) No ( )	Edad	Escolaridad	Tipo de población	
4	Nombre Ester Ruiz	Cédula	Organización artesanal / Taller (CREATIVO)	Oficio	Estrato
	Dirección Cv. 42B # 51-01 Piso 2	Teléfono(s) 3385718	Correo electrónico creativoscolombianos@hotmail.com	Municipio Pali	Departamento Valle
	SISBEN Si ( ) No ( )	Edad	Escolaridad	Tipo de población	
1	Nombre	Cédula	Organización artesanal / Taller	Oficio	Estrato
	Dirección	Teléfono(s)	Correo electrónico	Municipio	Departamento

Total = 4

\* Diligenciado por el responsable de la actividad:



Ministerio de Comercio, Industria y Turismo  
artesanías de Colombia S.A

Información de beneficiarios

L. AVID

1	Nombre Deyanira Ramirez	Cédula	Organización artesanal / Taller Deyanira Ramirez	Oficio MATEO	Estrato
	Dirección Cr. 25 Dns RB 1-77 La Inmortalidad	Teléfono(s) 2756135	Correo electrónico	Municipio Tolú	Departamento Valle
	SISBEN Si ( ) No ( )	Edad	Escolaridad	Tipo de población	
2	Nombre MARIA CLAUDIA FIBERON	Cédula	Organización artesanal / Taller LAS COCOBAS	Oficio MECAZO	Estrato
	Dirección CALLE 30 # 31-55	Teléfono(s) 2714238	Correo electrónico	Municipio PALMIRA	Departamento VALLE
	SISBEN Si ( ) No ( )	Edad	Escolaridad	Tipo de población	
3	Nombre Diego Julian (EDALU)	Cédula 94.782073	Organización artesanal / Taller EGOS	Oficio GUADUA	Estrato
	Dirección Cra. 52 # 58-31	Teléfono(s) 300 8199520	Correo electrónico julianegos@hotmail.com	Municipio SEVILLA	Departamento VALLE
	SISBEN Si (X) No ( )	Edad 31	Escolaridad	Tipo de población	
4	Nombre MARIA CECILIA AREVALO	Cédula 66714577	Organización artesanal / Taller AMITABHA	Oficio TALLA EN GUADUA	Estrato
	Dirección Cll 28 N° 30-23	Teléfono(s) 2241040 TULÓN 715 4194851	Correo electrónico amithaba@hotmail.com	Municipio SEVILLA	Departamento VALLE
	SISBEN Si ( ) No ( )	Edad 35	Escolaridad	Tipo de población	
1	Nombre	Cédula	Organización artesanal / Taller	Oficio	Estrato
	Dirección	Teléfono(s)	Correo electrónico	Municipio	Departamento

Total = 4

\* Diligenciado por el responsable de la actividad:

DAVID



Ministerio de Comercio, Industria y Turismo  
artesanas de Colombia s.a

Información de beneficiarios

1	Nombre MARIA ELENA MONTAÑA Dirección CALLE 29 # 7-68 Ap 302 SISBEN Si ( ) No ( )	Cédula Teléfono(s) 352443 Edad	Organización artesanal / Taller VARIEDADES MARIA E Correo electrónico Escolaridad	Oficio CROQUETTERIA Municipio RECORRAL Tipo de población	Estrato Departamento RISARALDA
2	Nombre MARIA DEL PILAR AMIBO Dirección CALLE 14 # 1-35 SISBEN Si ( ) No ( )	Cédula Teléfono(s) 2125247 Edad	Organización artesanal / Taller TALLERES MERLA Correo electrónico Escolaridad	Oficio BOUTERIA Municipio CANTABO Tipo de población	Estrato Departamento VALE
3	Nombre SANDRA Dirección LA MACARONIA 127 Cs 17 SISBEN Si ( ) No ( )	Cédula Teléfono(s) 3228270 Edad	Organización artesanal / Taller MARÚ Correo electrónico Escolaridad	Oficio Municipio RECORRAL Tipo de población	Estrato Departamento RISARALDA S
4	Nombre Sandra Patricia V. Dirección Cra. 32 # 27 - 44 SISBEN Si ( ) No ( )	Cédula Teléfono(s) 24329389 2321455 Edad	Organización artesanal / Taller Sandra Victoria Correo electrónico sandravictoria@yahoo.com Escolaridad	Oficio Artesana Municipio Tuluá Tipo de población	Estrato Departamento VALE
1	Nombre Dirección	Cédula Teléfono(s)	Organización artesanal / Taller Correo electrónico	Oficio Municipio	Estrato Departamento

Total = 4

\* Diligenciado por el responsable de la actividad:

DAVID



Información de beneficiarios

1	Nombre Esperanza HERNANDEZ Dirección Vereda Palo Verde SISBEN Si ( ) No ( )	Cédula 41799975 Teléfono(s) 2305943 Edad	Organización artesanal / Taller KOHAKIT Correo electrónico	Oficio Papel Reciclado Municipio Tuluá Tipo de población	Estrato Departamento VALLE
2	Nombre Liliana Nalpué Rojas Dirección SISBEN Si ( ) No ( )	Cédula 381888866 Teléfono(s) 3913540 Edad	Organización artesanal / Taller KOHAKIT Correo electrónico lalita7127@hotmail.com Escolaridad	Oficio Papel Reciclado Municipio Cali Tipo de población	Estrato Departamento Valle
3	Nombre Leyda Pérez Romero Dirección Cali 15 300-10 SISBEN Si ( ) No ( )	Cédula 38976137 Teléfono(s) 3260951 Edad	Organización artesanal / Taller Artesano del Estropajo Correo electrónico usdina@colombiaprende.edu.co Escolaridad	Oficio Estropajo Municipio Cali Tipo de población	Estrato Departamento VALLE
4	Nombre Francy Loarca OROZCO Dirección Cra 46 # 14-144 SISBEN Si ( ) No ( )	Cédula 66999243 Teléfono(s) 3374201 Edad 28	Organización artesanal / Taller telarte Correo electrónico telarte@hotnail.com Escolaridad	Oficio Artesana Municipio Cali Tipo de población	Estrato Departamento Valle
1	Nombre Dirección	Cédula Teléfono(s)	Organización artesanal / Taller Correo electrónico	Oficio Municipio	Estrato Departamento

Total = 4

\* Diligenciado por el responsable de la actividad:

DAVID



Ministerio de Comercio, Industria y Turismo  
artesanías de Colombia S.A

Información de beneficiarios

1	Nombre Adriano MARQUEZ	Cédula	Organización artesanal / Taller VISO	Oficio GUADUA	Estrato
	Dirección Cra 27 # 31 - 65	Teléfono(s) 2245207	Correo electrónico	Municipio TULUA	Departamento VALLE
	SISBEN Si ( ) No ( )	Edad	Escolaridad	Tipo de población	
2	Nombre DENTRIZ FRANCO	Cédula 42017051	Organización artesanal / Taller MAXTICAFÉ	Oficio CAFE TUSTADU	Estrato
	Dirección Quintas de Milán N2 19 cs 13	Teléfono(s) 3326410	Correo electrónico maxticofer@latinmail.com	Municipio Pereira	Departamento RISUELA
	SISBEN Si ( ) No ( )	Edad	Escolaridad	Tipo de población	
3	Nombre Paul Nolas	Cédula 288245	Organización artesanal / Taller Arte y Decoración Brasil	Oficio Feng-Shui	Estrato
	Dirección N2 29 cs 3 Sanana L	Teléfono(s) 3384601	Correo electrónico	Municipio Pereira	Departamento RISUELA
	SISBEN Si ( ) No ( )	Edad	Escolaridad	Tipo de población	
4	Nombre Carlos Arras	Cédula 6198047	Organización artesanal / Taller PROAGEID	Oficio MECATO	Estrato
	Dirección V. 5 # 2-47	Teléfono(s) 2235365	Correo electrónico chag531@yahoo.com	Municipio ANDALUCIA	Departamento VALLE
	SISBEN Si ( ) No ( )	Edad	Escolaridad	Tipo de población	
1	Nombre	Cédula	Organización artesanal / Taller	Oficio	Estrato
	Dirección	Teléfono(s)	Correo electrónico	Municipio	Departamento

Total = 4

\* Diligenciado por el responsable de la actividad:



Ministerio de Comercio, Industria y Turismo  
Artesanías de Colombia S.A

### Información de beneficiarios

1	Nombre Yuly NIIZA.	Cédula	Organización artesanal / Taller LAUREL WENA	Oficio COSTAÑA	Estrato
	Dirección VALE 14 # 4-35	Teléfono(s) 2125299	Correo electrónico	Municipio CANTAGO	Departamento VALE
	SISBEN Si ( ) No ( )	Edad	Escolaridad	Tipo de población	
2	Nombre Amunda benitez	Cédula	Organización artesanal / Taller LAUREL WENA	Oficio BUTENIS	Estrato
	Dirección VALE 14 # 4-35	Teléfono(s) 2125299	Correo electrónico	Municipio CANTAGO	Departamento VALE
	SISBEN Si ( ) No ( )	Edad	Escolaridad	Tipo de población	
3	Nombre Carlos Garcia	Cédula 16356442	Organización artesanal / Taller VISO	Oficio GUAJAY	Estrato
	Dirección V. 77 # 31-65	Teléfono(s) 2258467	Correo electrónico	Municipio TIGUA'	Departamento VALE
	SISBEN Si ( ) No ( )	Edad	Escolaridad	Tipo de población	
4	Nombre Mora Elena CABRIA	Cédula	Organización artesanal / Taller ZABALETOS	Oficio CUNTA	Estrato
	Dirección	Teléfono(s) 2244186	Correo electrónico	Municipio TUVI'	Departamento VALE
	SISBEN Si ( ) No ( )	Edad	Escolaridad	Tipo de población	

1	Nombre	Cédula	Organización artesanal / Taller	Oficio	Estrato
	Dirección	Teléfono(s)	Correo electrónico	Municipio	Departamento

Total = 4

\* Diligenciado por el responsable de la actividad:





Ministerio de Comercio, Industria y Turismo  
artesanías de Colombia s.a

### Información de beneficiarios

DAVID

1	Nombre	Cédula	Organización artesanal / Taller	Oficio	Estrato
	Dirección	Teléfono(s)	Correo electrónico	Municipio	Departamento
	SISBEN Si ( ) No ( )	Edad	Escolaridad	Tipo de población	
	EDIBERTO SCIANG	7305396	MUNDIAL DE CANTURONTI	CUFAC	
	El 53A # 80-61 sur	3107615277 249 3254		BOGOTÁ	CUNDINAMARCA
2	Nombre	Cédula	Organización artesanal / Taller	Oficio	Estrato
	Dirección	Teléfono(s)	Correo electrónico	Municipio	Departamento
	SISBEN Si ( ) No ( )	Edad	Escolaridad	Tipo de población	
	LUZ ANGELA PAJALIC	38554682	ANGELA'S FASHION	BUTENIA	
	El 34 N # 2 Bis - 70	651500 0817301	lena1@telesat.com.co	QALI	VALE
3	Nombre	Cédula	Organización artesanal / Taller	Oficio	Estrato
	Dirección	Teléfono(s)	Correo electrónico	Municipio	Departamento
	SISBEN Si ( ) No ( )	Edad	Escolaridad	Tipo de población	
4	Nombre	Cédula	Organización artesanal / Taller	Oficio	Estrato
	Dirección	Teléfono(s)	Correo electrónico	Municipio	Departamento
	SISBEN Si ( ) No ( )	Edad	Escolaridad	Tipo de población	
1	Nombre	Cédula	Organización artesanal / Taller	Oficio	Estrato
	Dirección	Teléfono(s)	Correo electrónico	Municipio	Departamento

Total = 2.

\* Diligenciado por el responsable de la actividad:

Gran total = 104

**Proyecto: 50 Feria de Tulua**

**Taller: Altagracia**

**Artesanos: Marcia Maria Franco**

**Disenador: Andres Ramirez**

**Fecha: Abril 2005**



Atagracia

<b>Imagen corporativa</b>	<p data-bbox="1570 1334 1723 1412">Laboratorio Colombiano de <i>Asesoría</i> para la empresa CALLE 14 # 100-100 BOGOTÁ, COLOMBIA</p>  <p data-bbox="1862 1412 1968 1417">LABORATORIO COLOMBIANO DE ASERORIA AV. DE LA ESCUELA</p>	
<b>Logotipo definitivo.</b>	<b>Ficha grafica</b>	
		<b>Diseñador: Andres Ramiroz</b>
	<b>Fecha: Abril 2005</b>	<b>Aprobado Por:</b>

Altigracia



Imagen corporativa	<p data-bbox="1570 1307 1723 1383">Laboratorio Colombiano de <i>Química</i> Cristal Américas</p> 
Propuestas de logotipos	Ficha grafica
	Diseñador: Andres Ramirez
Fecha: Abril 2005	Aprobado Por:



Presidencia  
 Dirección General de  
 Salud Pública

Ministerio de Salud  
 Bogotá, D.C.

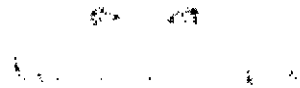

Presidencia

Dirección General de  
 Salud Pública  
 Ministerio de Salud  
 Bogotá, D.C.



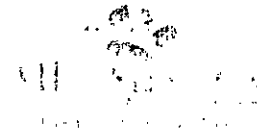

Presidencia

Dirección General de  
 Salud Pública  
 Ministerio de Salud  
 Bogotá, D.C.

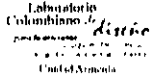

Presidencia

Dirección General de  
 Salud Pública  
 Ministerio de Salud  
 Bogotá, D.C.

<p><b>Imagen corporativa</b></p>	<p>   </p>	
<p>Tarjetas y etiquetas</p>	<p><b>Ficha grafica</b></p>	
	<p>Diseñador: Andres Ramirez</p>	
<p>Fecha: Abril 2005</p>	<p>Aprobado Por:</p>	



UNIVERSIDAD DEL CAUCA  
FACULTAD DE CIENCIAS EXACTAS Y NATURALES

Imagen  
corporativa

Laboratorio  
Colombiano de  
Investigación  
en  
Ciencias Exactas y Naturales



Hoja membrete.

Ficha grafica

Diseñador: Andres Ramirez

Fecha: Abril 2005

Aprobado Por:

**Proyecto:** 50 Feria de Tulua  
**Taller:** Amanda Diseños  
**Artisanos:** Amanda Guarín Galindo  
**Disenador:** Andres Ramirez  
**Fecha:** Abril 2005

da Diseños



AMANDA DISEÑOS

Imagen corporativa	<small>Laboratorio Colombiano de Diseño</small> <i>Diseño</i> <small>LABORATORIO COLOMBIANO DE DISEÑO</small> <small>LABORATORIO COLOMBIANO DE DISEÑO</small>	
Propuestas de logotipos	Ficha grafica	
		Diseñador: Andres Ramirez
	Fecha: Abril 2005	Aprobado Por:



**Proyecto: 50 Feria de Tuluà**

**Taller: Coral**

**Artesanos: Paola Henao**

**Disenador: Andres Ramirez**

**Fecha: Abril 2005**

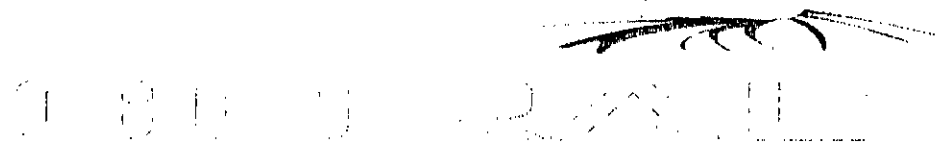
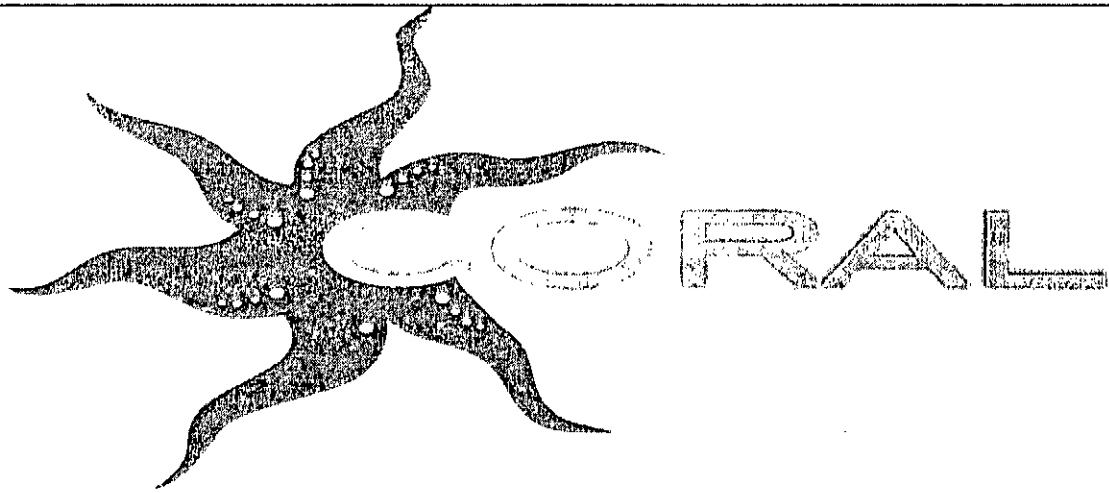

<p>Imagen corporativa</p>	<p> <small>           Laboratorio Colombiano de Diseño            C.A. LADIS            Calle 100 No. 100-100            Bogotá, Colombia         </small> </p> 	
<p>Propuestas de logotipo</p>	<p>Ficha grafica</p>	
<p></p>	<p>Diseñador: Andres Ramirez</p>	
<p></p>	<p>Fecha: Abril 2005</p>	<p>Aprobado Por:</p>

Imagen corporativa

Laboratorio  
Colombiano de  
Investigación y  
Control Ambiental

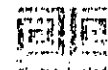

Logotipo definitivo

Ficha grafica

Diseñador: Andres Ramirez

Fecha: Abril 2005

Aprobado Por:

Imagen  
corporativa

Laboratorio  
Colombiano de  
Investigaciones  
Científicas  
Cali - Colombia



Tarjeta de presentación  
y etiqueta

Ficha grafica

Diseñador: Andres Ramiroz

Fecha: Abril 2005

Aprobado Por:





Imagen corporativa	<p data-bbox="1553 1307 1713 1388">Educación Cultural Unidad Unidad</p> 
Hoja con membrete	Ficha grafica
	Diseñador: Andres Ramirez
Fecha: Abril 2005	Aprobado Por:

**Proyecto: 50 Feria de Tulua**

**Taller: D'Kaye**

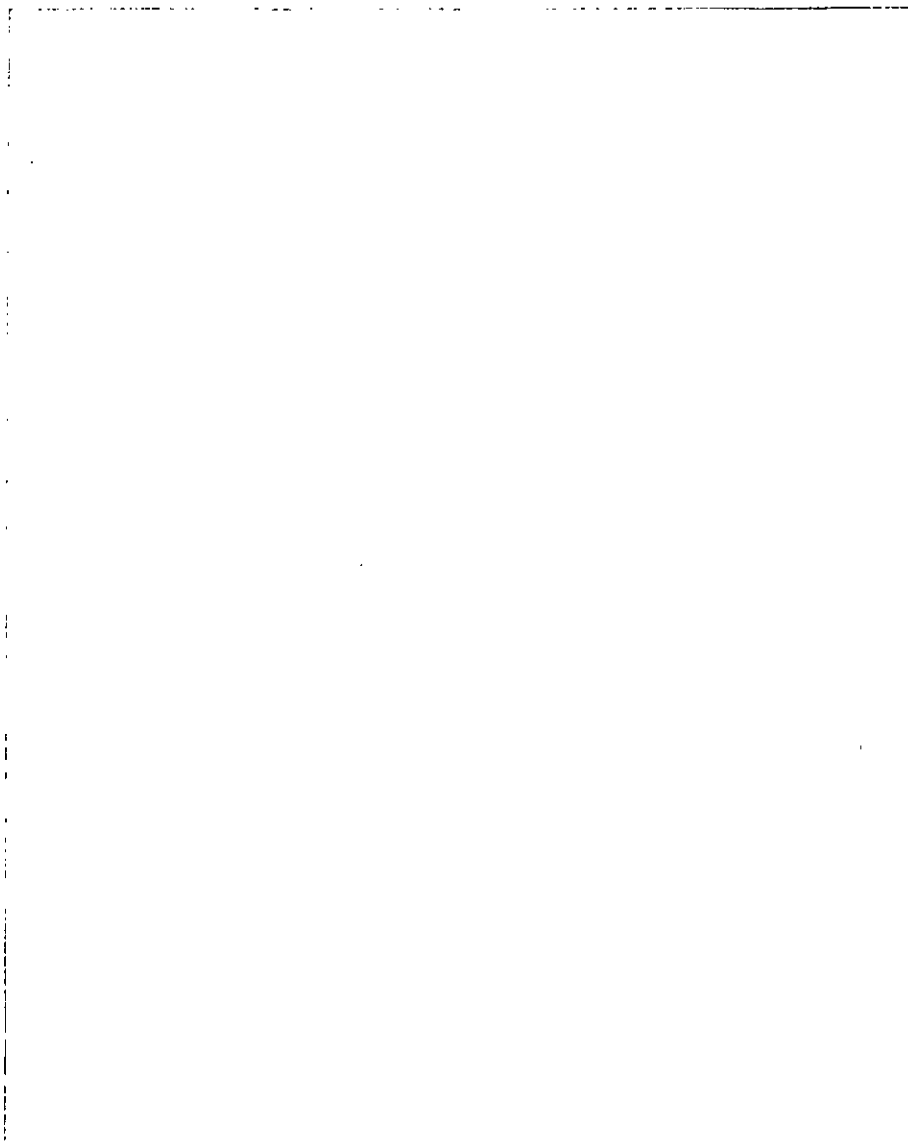
**Artisanos: Jeni Onith Hernandez**

**Disenador: Andres Ramirez**

**Fecha: Abril 2005**

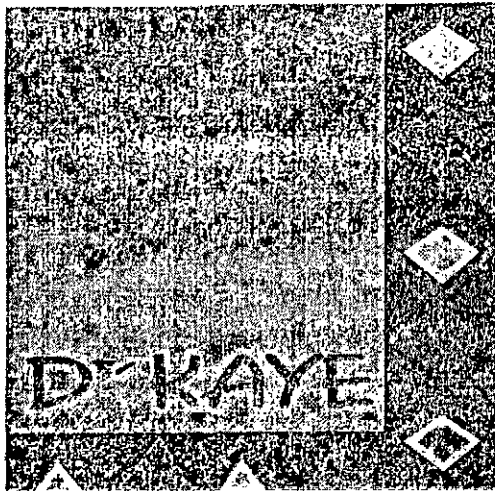

<p>Imagen corporativa</p>	<p>Laboratorio Colombiano de <i>Diagnóstico</i>  <small>para el diagnóstico de</small>          Dadael Amante</p> 
<p>Propuestas de logotipos</p>	<p>Ficha Grafica</p>
	<p>Diseñador: Andrés Ramírez</p>
	<p>Fecha: Abril 2005</p>





Imagen corporativa	Laboratorio Colombiano de Asesoría <i>Asesoría</i> Unidad Asociada 
Logotipo definitivo	Ficha Grafica
	Diseñador: Andrés Ramírez
	Fecha: Abril 2005



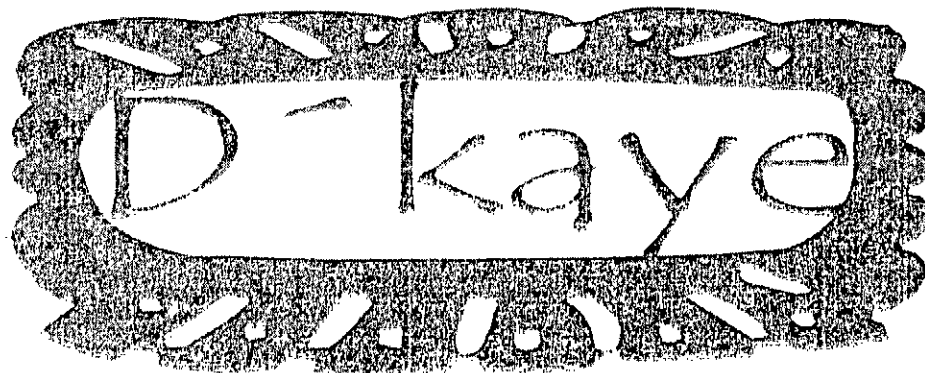

Artesanías en madera

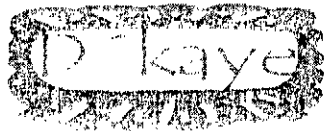
Jeni Onilh Hernandez  
Artesana

Tel: (6) 3 265886  
Cel: 315 5787891  
Cra 14 Casa 158  
Barrio El Plumón  
Pereira - Colombia

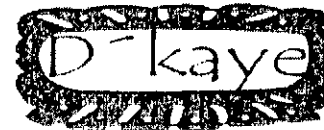

Artesanías en madera

Precto:

Referencia:

Tel: (6) 3 265886 Cel: 315 5787891  
Pereira - Colombia

Imagen corporativa	Fabricación Colombiana <i>Weser</i> para el mundo Digital America	
Tarjetas de presentación y etiquetas	Ficha técnica	
		Diseñador: Andrés Ramirez
	Fecha: Abril 2005	

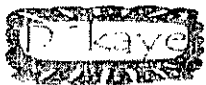

Medellin 325-2961 Calle 119 # 97901 - Caja 14 Correo 158 - Barrio El Placer  
Medellin - Colombia

Imagen corporativa	Laboratorio Colombiano de <i>Genética</i> Unidad América	
Papel membrete	Ficha Grafica	
		Diseñador: Andrés Ramírez
	Fecha: Abril 2005	

5

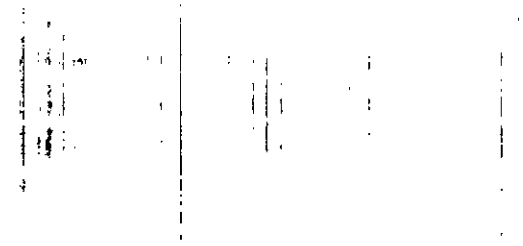

**Proyecto:** 50 Feria de Tulua  
**Taller:** Difamilia  
**Artesanos:** Oscar fernando Serna  
**Disenador:** Andrès Ramirez  
**Fecha:** Abril 2005

# Ditamina

Imagen corporativa

Propuestas de Logotipos

Laboratorio  
Colombiano  
de  
Investigaciones  
Farmacológicas  
L. D. S. A.  
Calle 14 No. 10-10  
Bogotá, Colombia



Ficha grafica

Diseñador: Andres Rauloiz

Fecha: Abril 2005

Aprobado Por:







Imagen corporativa	Educación Colegiata <i>Alta</i> Cali Unidad Académica 
Logotipo definitivo	Ficha grafica
	Diseñador: Andres Ramirez
Fecha: Abril 2005	Aprobado Por:

Oscar Fernando Serna  
Cll 9d N40a - 77  
Tel: 6 813734  
Cel: 300 6620099  
e-mail: [dlfamilia@yahoo.com](mailto:dlfamilia@yahoo.com)  
Call - Valle - Colombia

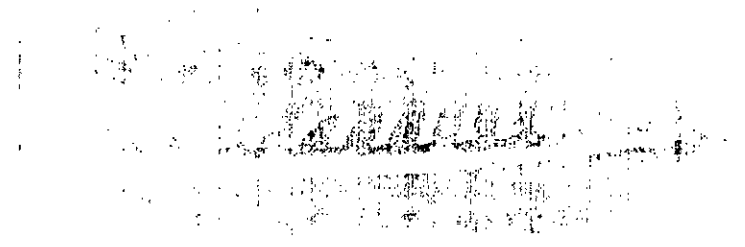
Imagen corporativa		
Tarjetas de presentacion	Ficha grafica	
		Diseñador: Andres Ramirez
	Fecha: Abril 2005	Aprobado Por:

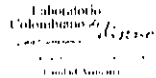

**Proyecto: 50 Feria de Tulua**  
**Taller: Duleco**  
**Artesanos: Victor Raul Gonzales**  
**Disenador: Andres Ramirez**  
**Fecha: Abril 2005**



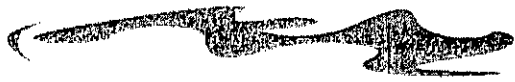

**DULECO**

DULCES EXPANSIVOS DE COLOMBIA

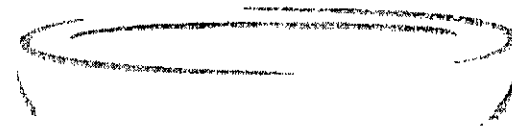

**DULECO**

DULCES EXPANSIVOS DE COLOMBIA

Imagen corporativa	<p data-bbox="1542 1299 1691 1372">Laboratorio Colombiano <i>Dulce</i> de Alimentos S.A.S. - Bogotá Calle 100 No. 100-100 Teléfono: 474 4747</p> 
Propuestas para logotipo de la empresa	Ficha grafica
	Diseñador: Andres Ramirez
Fecha: Abril 2005	Aprobado Por:

# DULECO

DULCES EXOTICOS DE COLOMBIA

Imagen corporativa	<p data-bbox="1570 1300 1719 1377">Fabricadora Colombiana de Alimentos S.A.S. Calle 100 No. 100-100 Bogotá, Colombia</p> 	
Logotipo definitivo para de la empresa	Ficha grafica	
		Diseñador: Andres Ramirez
	Fecha: Abril 2005	Aprobado Por:



Imagen corporativa

Propuestas

Propuestas para logotipo del producto

Laboratorio Colombiano de Gráfica por Computador S.A.S. Bogotá, Colombia

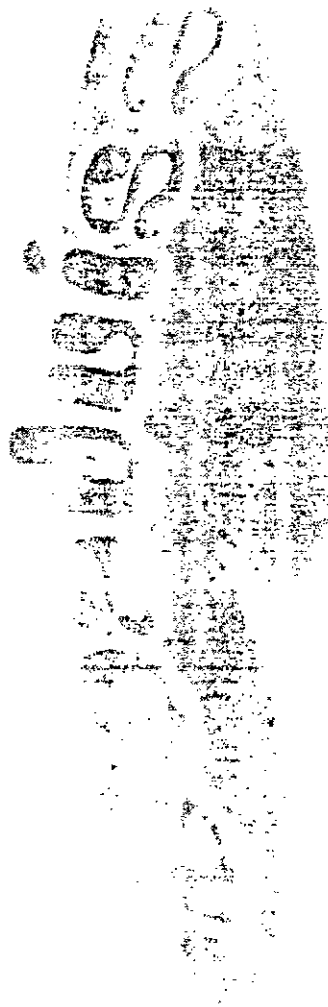
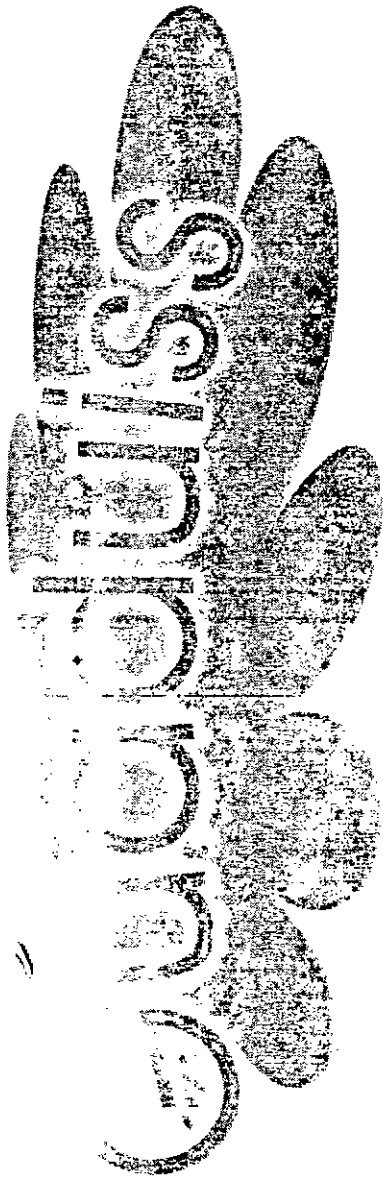

Ficha grafica

Diseñador: Andres Ramirez

Aprobado Por:

Fecha: Abril 2005



Imagen corporativa
Logotipo definitivo del producto

Escuela de  
Diseño y  
Arquitectura  
Columbian College  
University of Chicago  
Chicago, Illinois, U.S.A.

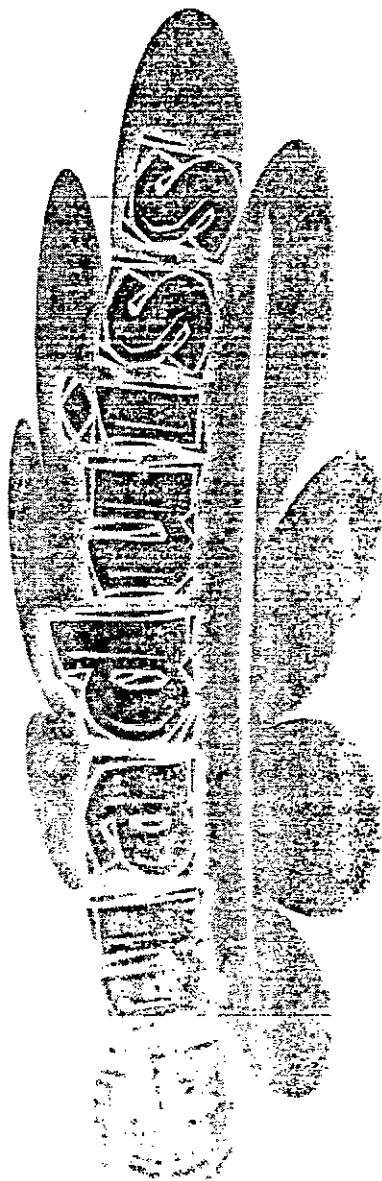

Ficha grafica

Diseñador: Andres Ramirez

Fecha: Abril 2005



Aprobado Por:

**Proyecto:** 50 Feria de Tulua  
**Taller:** El crispeterito  
**Mecatero(a):** Blanca Lilia Izasa  
**Disenador:** Andrès Ramirez.  
**Fecha:** Abril 2005

El crispeterit 

  
El crispetero

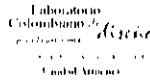
  
**EL CRISPETERITO**

Imagen corporativa	 Laboratorio Colombiano Quilce Unidad Amicus	
Propuestas de logotipos	Ficha grafica	
		Diseñador: Andres Ramiroz
	Fecha: Abril 2005	Aprobado Por:

# EL CRISPETERITO

Imagen corporativa	<small>Instituto Colombiano de Diseño por el Diseño</small> <small>Unidad Asociada</small>	
Logotipo definitivo	Ficha grafica	
		Diseñador: Andres Ramirez
	Fecha: Abril 2005	Aprobado Por:

# EL CRISPETERITO

Crispeta, papa rellena y salchipapas

Blanca Lilia Isaza

Cll 22 N 2c - 15, Barrio Villa del Sur  
Tulua - Valle

Imagen corporativa	Laboratorio Colombiano de Análisis 
Trajetas de presentacion	Ficha grafica
	Diseñador: Andres Ramirez
Fecha: Abril 2005	Aprobado Por:



EL CRISPETERITO

Logo for 'EL CRISPETERITO' featuring a stylized character.

LABORATORIO COLOMBIANO DE DISEÑO  
Bogotá - Medellín

Imagen corporativa	Laboratorio Colombiano de Diseño Bogotá - Medellín 
Papel membreto	Ficha grafica
	Diseñador: Andres Ramirez
Fecha: Abril 2005	Aprobado Por:

**Proyecto:** 50 Feria de Tulua  
**Taller:** Filigrana cafetera  
**Artesanos:** Reinel Galvan Amaris  
**Disenador:** Andres Ramirez  
**Fecha:** Abril 2005

Filigraña Cafetera



Filigraña  
Cafetera



Imagen corporativa	Laboratorio Columbiano de Arte Diseño y Gráfica Calle 100 No. 2 Barranquilla, Atlántico	
Propuestas de Logotipos		
	Fecha: Abril 2005	Diseñador: Andrés Ramírez

Filigvana

Cafeteva



Imagen corporativa	Laboratorio Colombiano de Genes para la agricultura Calle 100 No. 100-10 Aeropuerto - Bogotá - Colombia Unidad Armenia	
Logotipo definitivo	Ficha Grafica	
		Diseñador: Andrés Ramírez
	Fecha: Abril 2005	



Reinel Galván Amaris  
Joyero

Tel: 3 338916.  
Cel: 3103063102.  
311 4032922.  
CI8 N 11 - 39  
Corocito - Pereira.



Referencia: \_\_\_\_\_

Precio: \_\_\_\_\_

Tel: 3 338916 Cel: 3103063102, 311 4032922.  
Hecho a mano  
Perota Colombia.

Imagen corporativa	Laboratorio Colombiano de <i>Resina</i> <small>para la industria</small> Digital America 
Tarjetas de presentación y etiquetas	Ficha Grafica
	Diseñador: Andrés Ramírez
	Fecha: Abril 2005

Filigrana  
Cafetera

Tel: 3 338916 - Cel: 3103063102 - 311 4032922 - CIB N 11 - 39  
Crocófito - Pereira.

Imagen corporativa	Laboratorio Colombiano de Análisis para la agricultura 1993 - 2004 Bogotá - Colombia Unidad Ambiental 
Papel membreta	Ficha Grafica
	Diseñador: Andrés Ramírez
Fecha: Abril 2005	

**Proyecto: 50 Feria de Tulua**  
**Taller: Industrias Juliana**  
**Artesanos: Guillermo Leon Rosero**  
**Disenador: Andres Ramirez**  
**Fecha: Abril 2005**



*Industrias Juliana*

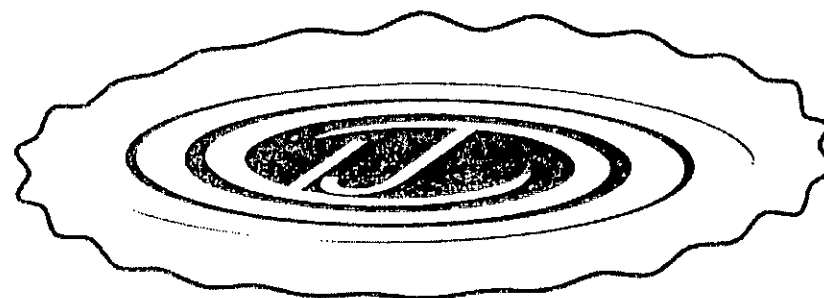

Industrias Juliana







Imagen corporativa	<p data-bbox="1570 1305 1719 1382">Laboratorio Colombiano de <i>Asesoría</i> para la gerencia REGISTRO MERCANTIL Unidad Arembo</p> 
Propuestas de logotipo	Ficha grafica
	Diseñador: Andros Ramirez
Fecha: Abril 2005	Aprobado Por:



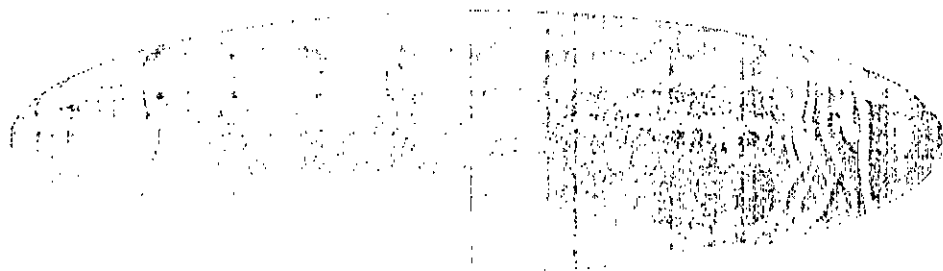

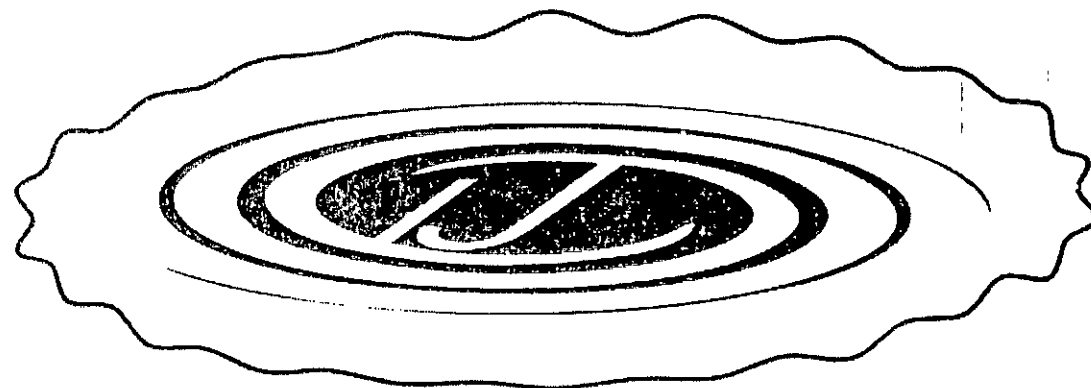
Industrias Juliana

Imagen corporativa	<small>Instituto Colombiano de Registro y Control Industrial</small> 
Logotipo definitivo	Ficha grafica
	Diseñador: Andres Ramirez
	Fecha: Abril 2005 Aprobado Por:



Industrias Julliana

Productos hechos a mano  
en madera

**Guillermo León Rosero**  
**Cra 6 N 2 - 30**  
**Tel: 8 936986**  
**Cel: 311 2362927**

**Cali - Valle - Colombia**



Industrias Julliana

Productos hechos a mano  
en madera





Imagen corporativa	Laboratorio Colombiano <i>Asocio</i> <small>para la Investigación y el Desarrollo</small> Unidad Asociada 	
Tarjetas de presentación y etiquetas	Ficha grafica	
		Diseñador: Andros Ramirez
	Fecha: Abril 2005	Aprobado Por:

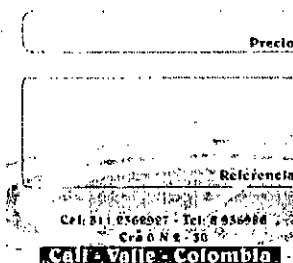

Industrias Juliana

Empresa moderna. Papel, los hechos de memoria en la industria. Productos hechos a mano en madera.

Cel: 311 2362927 - Tel: 8 936986 - Cra 6 N 2 - 30  
Cali - Valle - Colombia

<b>Imagen corporativa</b>	<p>Fabricación Colombiana <i>kinne</i> para empresas Calle 100 No. 100 Cali - Valle - Colombia</p> 
<b>Papel membrete</b>	<b>Ficha grafica</b>
	Diseñador: Andres Ramirez
	Fecha: Abril 2005 Aprobado Por:

**Proyecto: 50 Feria de Tulua**

**Taller: Jaden's**

**Artisanos: Jaime Rubio**

**Disenador: Andres Ramirez**

**Fecha: Abril 2005**

JADENS

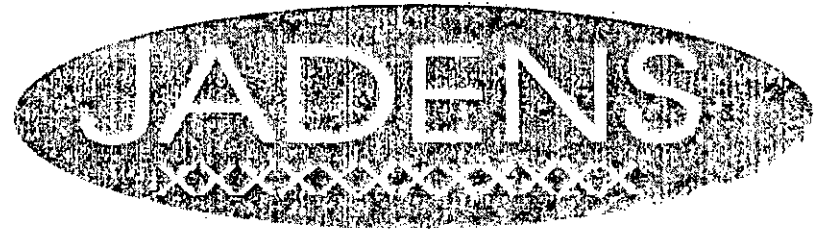

JADENS

Imagen corporativa	<p data-bbox="1549 1295 1702 1372">Laboratorio Colombiano de <i>Activo</i> S.A.S. - Bogotá - Colombia Tel: 312 45 45 45</p> 	
Propuestas de logotipos	Ficha grafica	
		Diseñador: Andres Ramirez
	Fecha: Abril 2005	Aprobado Por:

ADENIS

<b>Imagen corporativa</b>	<small>Federación Colombiana de Atletas</small> <b>ACTIVO</b> <small>Unión de Atletas</small>	
Logotipo definitivo	<b>Ficha grafica</b>	
	Diseñador: Andres Ramirez	
	Fecha: Abril 2005	Aprobado Por:

**JADENS**  
 PRODUCTOS EN PUNTO DE CRUZ

Jaime Rubio  
 Cra 46 N 12 - 56 Apto 202  
 Tel: 3 269965  
 Cel: 310 4700335  
 Cali - Valle - Colombia

**JADENS**  
 PRODUCTOS EN PUNTO DE CRUZ

Nombre:  
 Rnc:

Tel: 3 269965  
 Cel: 310 4700335  
 Cali - Valle - Colombia

<b>Imagen corporativa</b>	Laboratorio Colombiano <i>Antio</i> <small>para la industria farmacéutica</small> Calle 14 # 14-100 - Cali Ciudad Armero		
<b>Tarjetas de presentación y etiquetas</b>	<b>Ficha grafica</b>		
	<b>Diseñador: Andres Ramirez</b>		
	<b>Fecha: Abril 2005</b>	<b>Aprobado Por:</b>	

1420  
CASA 46 N 12 SOC. STARS SA  
CALLE 12 N 12  
CALLE 12 N 12  
CALLE 12 N 12



Imagen corporativa

Ficha grafica

Popul nombre

Diseñador: Andres Ramirez

Fecha: Abril 2005 Aprobado Por:



Proyecto: 50 Feria de Tulua

Taller: Jireh

Artesanos: Blanca Liliana Narvaez

Disenador: Andres Ramirez

Fecha: Abril 2005





Imagen corporativa	 
Propuestas de logotipos	Ficha grafica
	Diseñador: Andres Ramirez
	Fecha: Abril 2005 Aprobado Por:

**Proyecto: 50 Feria de Tulua**

**Taller: Malu**

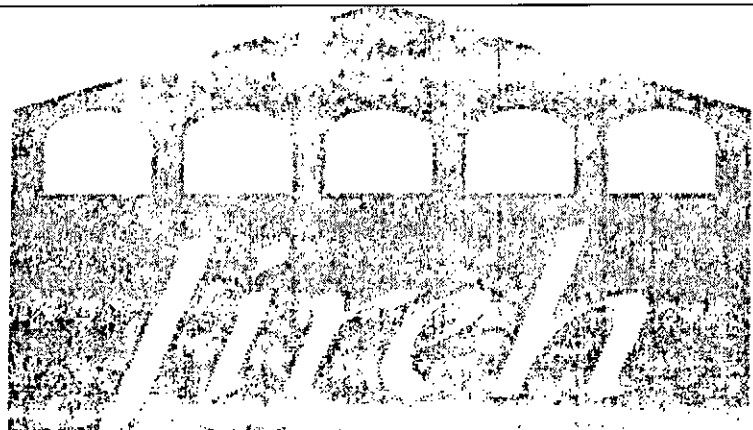
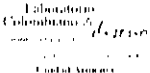
**Artesanos: Maria Lucia Martines**

**Disenador: Andres Ramirez**

**Fecha: Abril 2005**





Imagen corporativa	<p data-bbox="1542 1307 1702 1388">Laboratorio Colombiano de Gestión Asesoría y Capacitación Unidad Asociada</p> 	
Propuestas de logotipo	Ficha grafica	
		Diseñador: Andres Ramirez
	Fecha: Abril 2005	Aprobado Por:



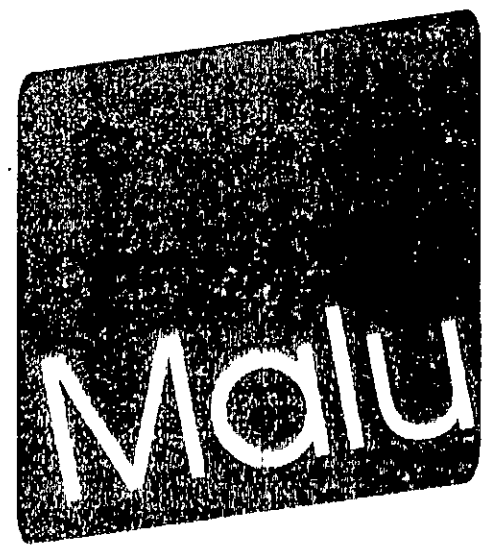
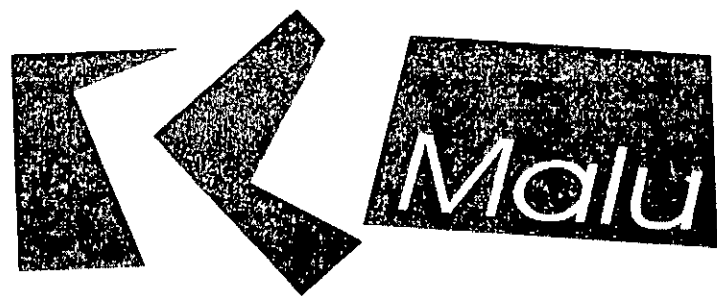
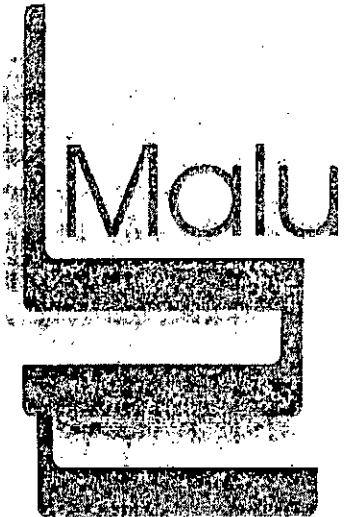

Imagen corporativa	Laboratorio Colombiano de <i>Arte</i> y Diseño Gráfico P. 1111111111111111 P. 1111111111111111 P. 1111111111111111	
Logotipo definitivo	Ficha grafica	
		Diseñador: Andrés Ramiroz
	Fecha: Abril 2005	Aprobado Por:

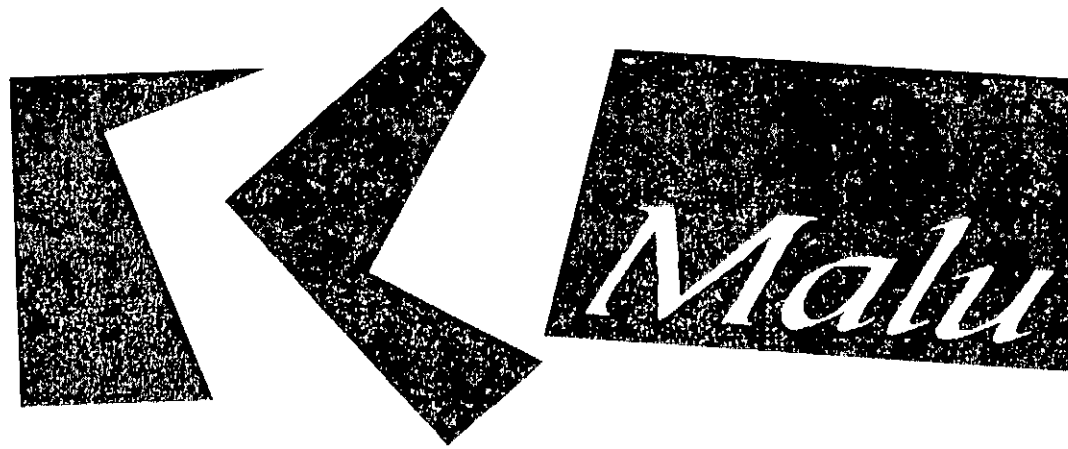

Maria Lucia Martínez M

Teléfono: (2) 242418  
 Celular: 315 3128472  
 Cra 26 N 32 - 10  
 Tuluá - Valle.

Tarjetería  
 hecha a mano

Mariela Montalvo O

Teléfono: (1) 6 806395.  
 Celular: 315 3549253  
 Clf 146 N 99b - 53.  
 Suba - Bogotá D.C.



Referencia:

Precio:

Hecho a mano en COLOMBIA

Imagen corporativa	Laboratorio Colombiano <i>Disine</i> <small>LABORATORIO DE INVESTIGACION Y DESARROLLO</small> Unidad Asociada 
Tarjetas de presentación y etiquetas	Ficha grafica
	Diseñador: Andres Ramirez
Fecha: Abril 2005	Aprobado Por:





Tarjeteria hecha a mano

Maria Lucia Martinez M

Telefono: (0)2 242418  
Celular: 315 3126477  
Cra 26 # 32 - 10  
Tulua - Valle

Mariela Montalvo O

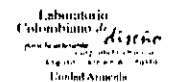
telefono: (1) 6 806395  
Celular: 315 3549253  
Cll 146 N 99b - 53  
Suba - Bogota D.C.

Imagen corporativa	 
Papel membrete	Ficha grafica
	Diseñador: Andros Ramirez
Fecha: Abril 2005	Aprobado Por:

**Proyecto: 50 Feria de Tulua**

**Taller: Pincelarte**

**Artesanos: Piedad Mura**

**Disenador: Andres Ramirez**

**Fecha: Abril 2005**







Imagen corporativa	<p data-bbox="1570 1295 1719 1370">Laboratorio Colombiano de Arte para el arte contemporáneo Unidad Armada</p>  <p data-bbox="1864 1360 1966 1365">LABORATORIO COLOMBIANO DE ARTE</p>
Propuestas de logotipo	Ficha grafica
	Diseñador: Andres Ramirez Fecha: Abril 2005 Aprobado Por:

Proyecto: 50 Feria de Tulua

Taller: Arte y Plata

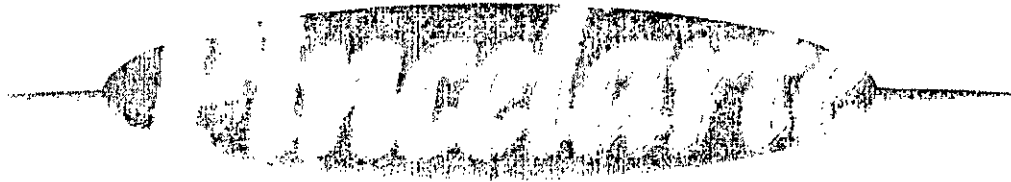
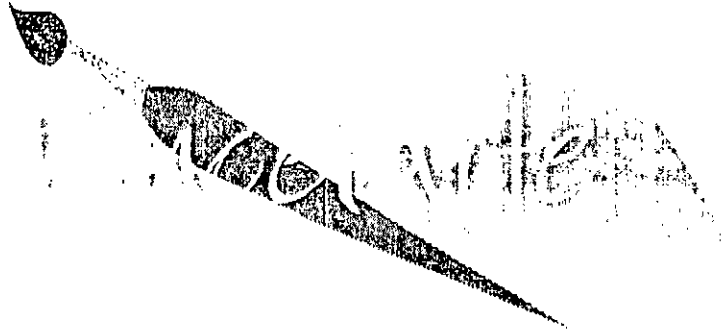
Artesanos: Maria Eugenia Moya

Disenador: Angela M. Merchan Correa

Fecha: Abril 2005

Arte y *Plata*

**Arte**  
**y**  
**Plata**





Imagen corporativa	Laboratorio Colombiano <i>Disenio</i> para el mundo United America	
Propuestas	ARTE Y PLATA	
		Diseñador: Angela Merchán.
	Fecha: Abril 2005	Aprobado Por:

Proyecto: 50 Feria de Tulua

Taller: Delihojaldres

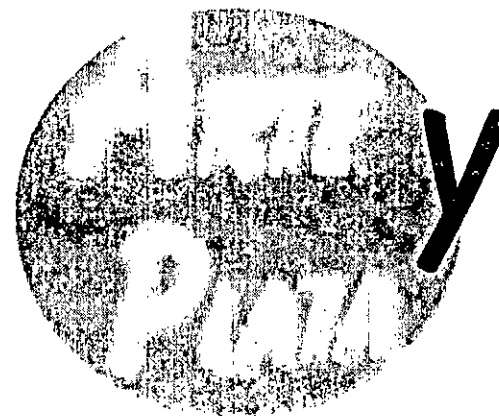
Artesanos: Juan Manuel Gonzalez

Disenador: Angela M. Merchan Correa

Fecha: Abril 2005



<p>Imagen corporativa</p>	<p>Laboratorio Colombiano de Diseño  <small>para el desarrollo de la identidad corporativa</small>          Bogotá, Colombia          Ciudad Amunátegui</p> 
<p>Propuestas</p>	<p>DELIHOJALDRES</p>
	<p>Diseñador: Angola Merchán.</p>
	<p>Fecha: Abril 2006 Aprobado Por:</p>

Proyecto: 50 Feria de Tulua

Taller: Distribuidora La Vaquita

Artesanos: Ester Arrollave

Disenador: Angela M. Merchan Correa

Fecha: Abril 2005

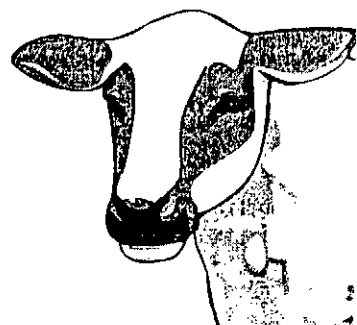

**DISTRIBUIDORA  
LA VAQUITA**

**DISTRIBUIDORA**



**LA VAQUITA**

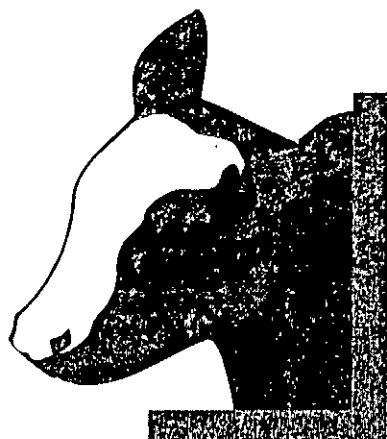

**DISTRIBUIDORA  
LA VAQUITA**



**DISTRIBUIDORA**

**LA VAQUITA**



Imagen corporativa	<p data-bbox="1500 1295 1649 1372">Laboratorio Colombiano de Asesoría S.A.S. Unidad Asociada</p> 
Propuestas	DISTRIBUIDORA LA VAQUITA
	<p data-bbox="1687 1458 1996 1482">Diseñador: Angala Merchán.</p> <p data-bbox="1481 1498 1847 1523">Fecha: Abril 2005    Aprobado Por:</p>



Imagen corporativa	Laboratorio Colombiano <i>Lisena</i> División Alimentos	
Logotipo	DISTRIBUIDORA LA VAQUITA	
		Diseñador: Angela Merchán.
	Fecha: Abril 2005	Aprobado Por:



**DISTRIBUIDORA**  
**AREQUIPE, LECHE CONDENSADA**





**ESTER ARROLLAVE**

**LA VAQUITA**

**TEL: 2263847**  
**CEL: 3006128522**  
**ANDALUCIA - VALLE**

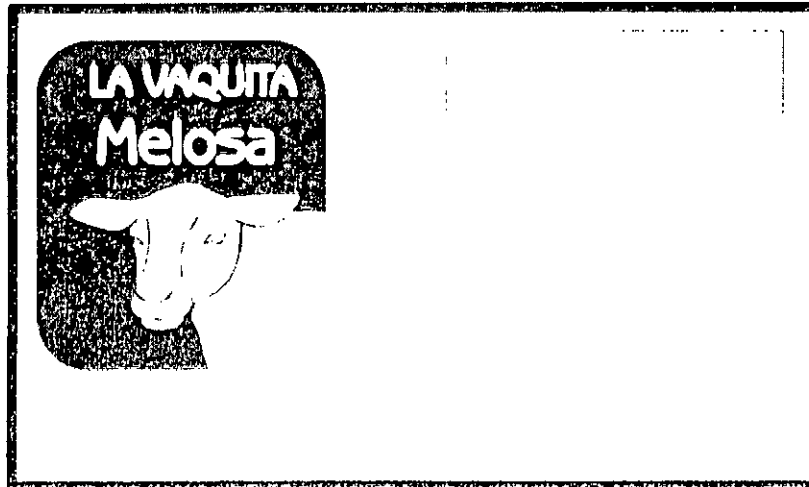
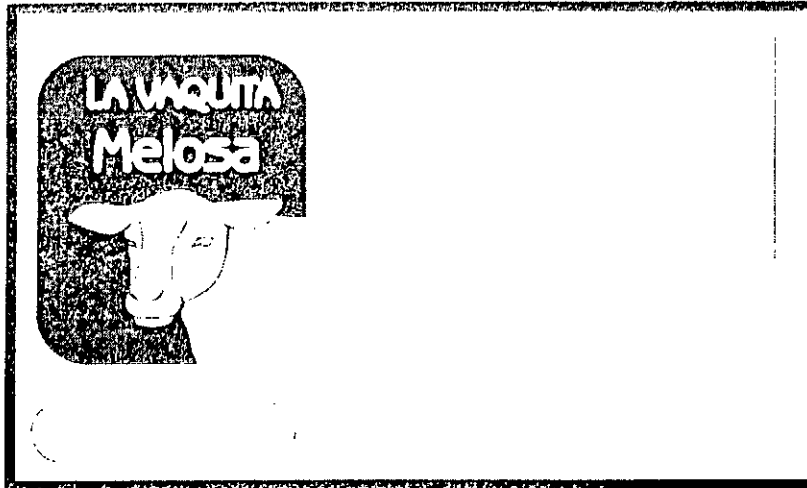
<p><b>Imagen corporativa</b></p>	<p>Laboratorio          Colombiano <i>Arise</i>          por el bienestar          Unidad Agraria</p> 	
<p>Propuestas de tarjetas de presentación</p>	<p><b>DISTRIBUIDORA LA VAQUITA</b></p>	
	<p>Diseñador: Angela Merchán.</p>	
	<p>Fecha: Abril 2005</p>	<p>Aprobado Por:</p>



Etiqueta	Laboratorio Colombiano <i>Diseno</i> <small>LABORATORIO DE INVESTIGACION Y DESARROLLO TECNOLÓGICO</small> 	
	DISTRIBUIDORA LA VAQUITA	
Material:	Escala:	Diseñador: Angela Merchán
	Fecha: Abril 2005	Aprobado Por:

Proyecto: 50 Feria de Tulua

Taller: Eli Accesorios

Artesanos: Eliana Maria Toro

Disenador: David A. Correal Gentry

Angela M. Merchan Correa

Fecha: Abril 2005

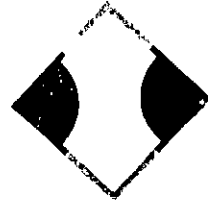

Eli

Eli

Imagen corporativa	Laboratorio Colombiano de <i>Reserva</i> Dinámica Ambiental	
Propuestas	ELI ACCESORIOS	
		Diseñador: David A Correal.
	Fecha: Abril 2006	Aprobado Por: _____



Imagen corporativa	Laboratorio Colombiano de Ciencias Exactas y Naturales
Logotipo	ELI ACCESORIOS
Fecha: Abril 2005	Disenador: David A. Correal.
Aprobado Por:	Aprobado Por:



Eliana Ma. Toro  
Cra 35A # 19 - 55

tel: 2245008  
Cel: 3154109513

TULUA - VALLE

Imagen corporativa	Laboratorio Colombiano de <i>elici</i> so por el mundo de <i>elici</i> so Unidad Acorona 
Propuestas de tarjetas de presentación	ELI ACCESORIOS
	Diseñador: Angela Merchán.
Fecha: Abril 2005	Aprobado Por:

Proyecto: 50 Feria de Tulua

Taller: Guaduartrix

Artesanos: Juan Camilo Gomez

Disenador: Angela M. Merchan Correa

Fecha: Abril 2005

# GUADUARTRIX

# GUADUARTRIX

# GUADUARTRIX

Logo de Guaduartrix en un formato de archivo de imagen.

Logo de Guaduartrix en un formato de archivo de imagen.

Imagen corporativa	Logo de Guaduartrix	Logo de Guaduartrix
Propuestas	GUADUARTRIX	GUADUARTRIX
		Diseñador: Angela Merchán.
		Fecha: Abril 2005
		Aprobado Por:



Proyecto: 50 Feria de Tulua

Taller: La Tradicional

Artesanos: Ana Milena Viveros

Disenador: Angela M. Merchan Correa

Fecha: Abril 2005

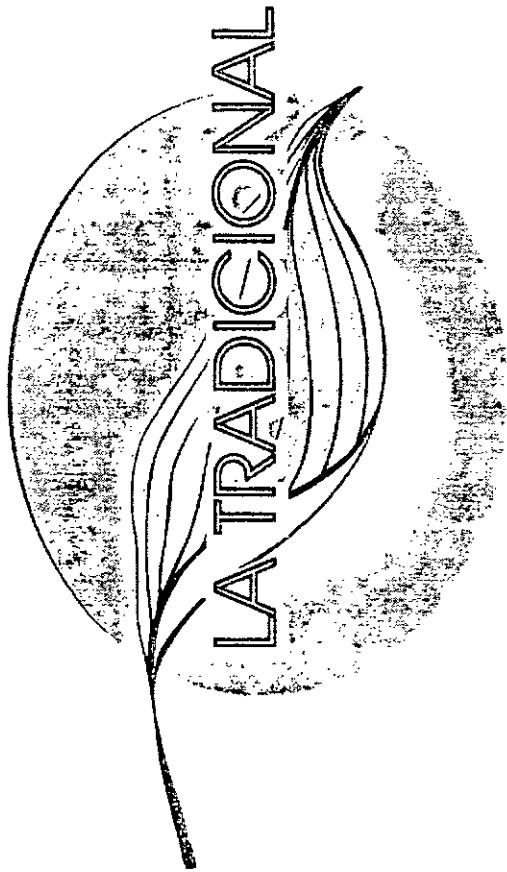
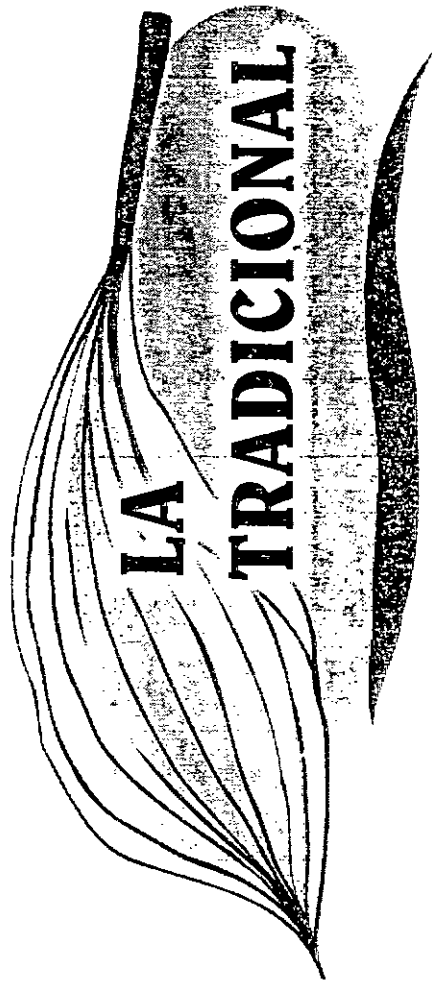

LA TRADICIONAL

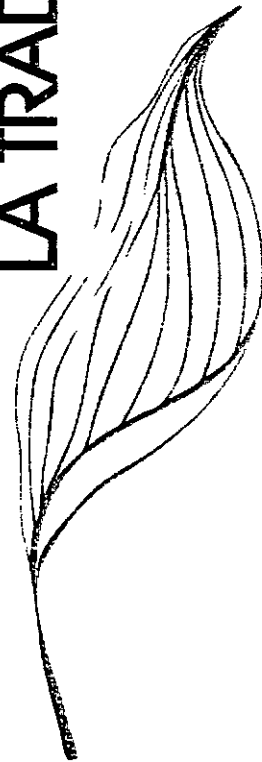

<p>Imagen corporativa</p>	<p>    <small>Laboratorio Colombiano LACASO</small>   <small>LABORATORIO DE INVESTIGACIONES Y DESARROLLO TECNOLÓGICO</small>   <small>Unidad Através</small> </p>
<p>Propuestas</p>	<p>La Tradicional</p>
<p>Fecha: Abril 2005</p>	<p>Diseñador: Angela Merchán.</p>
<p>Aprobado Por:</p>	<p></p>







Imagen corporativa	Laboratorio Colombiano de Diseño <i>Colombiano de Diseño</i> Unidad Armas	
Logotipo	La Tradicional	
		Diseñador: Angela Merchán.
	Fecha: Abril 2005	Aprobado Por:

Arepas, tortas y envueltos  
de choclo.

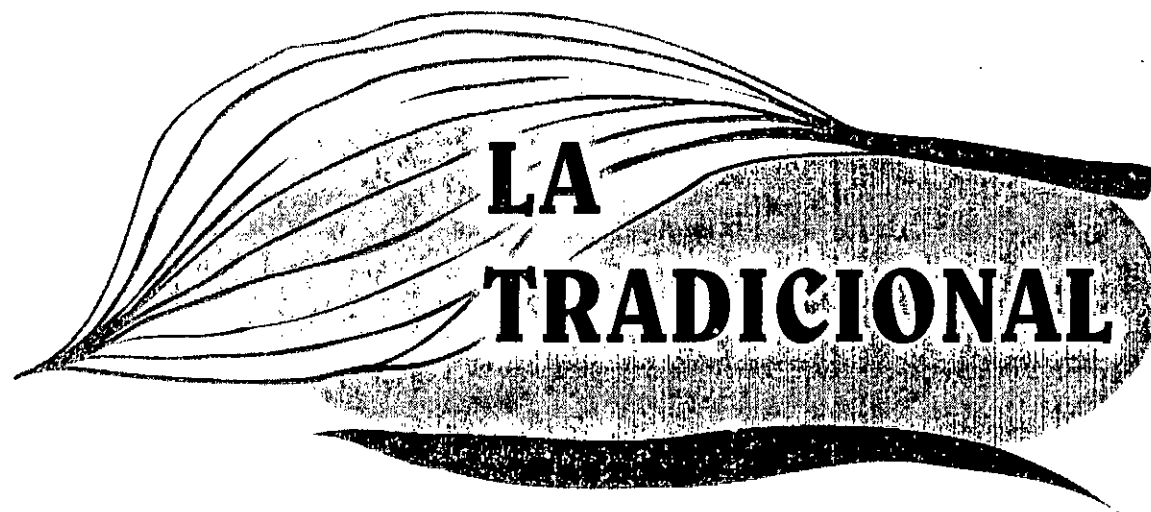

**Ana Milena Viveros**  
**Agua Clara, callejón diamante #30-71**  
tel: 2312982  
cel. 3103714258

<b>Imagen corporativa</b>	Laboratorio Colombiano de  para el desarrollo de la  Unidad Armas	
<b>Propuestas de tarjetas de presentación</b>	<b>La Tradicional</b>	
		<b>Diseñador: Angela Merchán.</b>
	<b>Fecha: Abril 2005</b>	<b>Aprobado Por:</b>

Proyecto: 50 Feria de Tulua

Taller: Makaissa

Artesanos: Luz Helena Martinez

Disenador: Angela M. Merchan Correa

Fecha: Abril 2005

**MAKAISSA**

TALLER ARTESANAL



**MAKAISSA**

M. K. A. I. S. S. A

**MAKAISSA**

Imagen corporativa	<small>Laboratorio Colombiano de Diseño</small> <i>Liseno</i> <small>Unidad Autónoma</small>	
Propuestas	MAKAISSA	
		Diseñador: Angela Merchán.
	Fecha: Abril 2005	Aprobado Por:

Proyecto: 50 Feria de Tulua

Taller: Manila

Artesanos: Monica Zapata

Disenador: Angela M. Merchan Correa

Fecha: Abril 2005

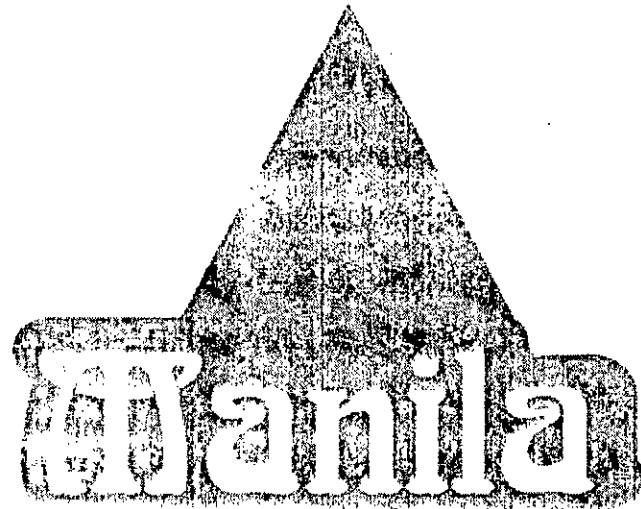
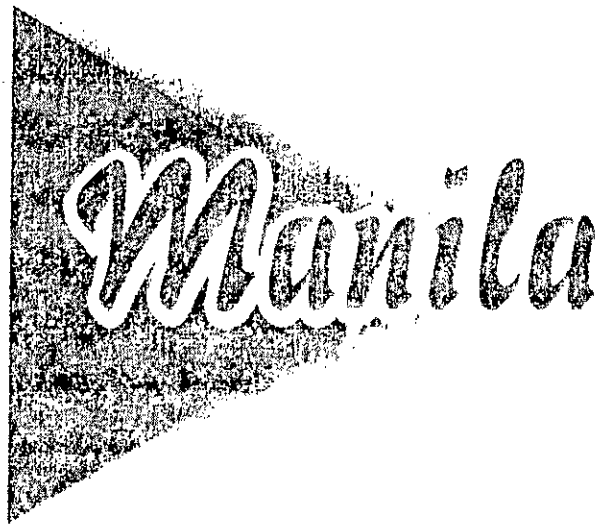

Manila

Imagen corporativa	Laboratorio Colombiano de <i>Asesoría</i> psicología y gestión empresarial Diseño: Aniceta	
Propuestas	MANILA	
		Diseñador: Angela Merchán.
	Fecha: Abril 2005	Aprobado Por:



Proyecto: 50 Feria de Tulua

Taller: Mecatiando con Onelia

Artesanos: Maria Dionelia Aguirre

Disenador: Angela M. Merchan Correa

Fecha: Abril 2005

# MECATIANDO CON ONELIA



Imagen corporativa	Laboratorio Colombiano de <i>Activo</i> Ciudad Autónoma 	
Logotipo	MECATIANDO CON ONELIA	
		Diseñador: Angala Merchán.
	Fecha: Abril 2005	Aprobado Por:



DULCES TIPICOS  
DEL VALLE

María Donelia Aguirre  
tel: 2252597-2251692  
TULUA - VALLE

Imagen corporativa	Laboratorio Colombiano de Diseño <i>por el desarrollo</i> Unidad Alameda  Asesorías de identidad
Propuestas de tarjetas de presentación	MECATIANDO CON ONELIA
	Diseñador: Angela Merchán.
	Fecha: Abril 2005 Aprobado Por:

Proyecto: 50 Feria de Tulua

Taller: Mi Mecato

Artesanos: Rosalba Ayala

Disenador: Angela M. Merchan Correa

Fecha: Abril 2005

Mi  
Mecato

Mi  
Mecato

Mi  
Mecato

Imagen corporativa	Laboratorio Colombiano <i>Aseso</i> <small>para la armonización de la imagen corporativa</small> Pável Sotomayor	
Propuestas	MI Mecato	
		Diseñador: Angela Merchán.
	Fecha: Abril 2005	Aprobado Por:

**Mi Mecato**

<b>Imagen corporativa</b>	<small>           Laboratorio            Colombiano de            Alimentos y            Bebidas            Bogotá, Colombia            Ciudad de Bogotá         </small>	
<b>Logotipo</b>	<b>Mi Mecato</b>	
	<b>Diseñador: Angela Merchán.</b>	
	<b>Fecha: Abril 2005</b>	<b>Aprobado Por:</b>

*Mi Mecato*

Manjar Blanco, Dulces y  
conservas

ROSALBA AYALA

Cra 28 # 39 - 84 Barrio La Bastilla

Galeria - Tuluá Local 292

Tel: 2251692

Tuluá - Valle

Imagen corporativa	Laboratorio Colombiano de <i>Guiró</i> Asesoría en Diseño Gráfico y Marketing Bogotá - Colombia 
Propuestas de tarjetas de presentación	Mi Mecato
	Diseñador: Angela Marchán.
	Fecha: Abril 2005 Aprobado Por:

Proyecto: 50 Feria de Tulua

Taller: Obleas Dominguez

Artesanos: Ferney Dominguez

Disenador: Angela M. Merchan Correa

Fecha: Abril 2005



Obleas  
Dominguez

Obleas  
Dominguez

Obleas  
Dominguez

Obleas  
Dominguez



Imagen corporativa	Laboratorio Colombiano de <i>Asesoría</i> para Empresas Dakhal Asociada	 ASOCIACION DE ABOGADOS DE MARCAS
Propuestas	OBLEAS DOMINGUEZ	
		Diseñador: Angela Merchán.
	Fecha: Abril 2005	Aprobado Por:



Imagen corporativa	 
Logotipo	OBLEAS DOMINGUEZ
	Diseñador: Angela Merchán.
	Fecha: Abril 2005 Aprobado Por:

"Obleas"  
Dominguez

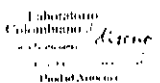
FERNEY DOMINGUEZ  
TEL: 2310050-2244853  
TULUA-VALLE

Imagen corporativa	Laboratorio Colombiano de Análisis Químicos y Biológicos S.A.S. Piedad Amador	
Propuestas de tarjetas de presentación	OBLEAS DOMINGUEZ	
		Diseñador: Angela Merchán.
	Fecha: Abril 2005	Aprobado Por:

Proyecto: 50 Feria de Tulua

Taller: ONC Y CO

Artesanos: Martha Sarmiento

Disenador: Angela M. Merchan Correa

Fecha: Abril 2005





Imagen corporativa	Laboratorio Colombiano de Arte Investigación y Desarrollo Bogotá, Colombia Diseño de Arte 
Propuestas	ONC & CO ORNAMENTALES NATURALES DE COLOMBIA
	Diseñador: Angela Merchán.
	Fecha: Abril 2005    Aprobado Por:



Imagen corporativa	Laboratorio Colombiano <i>Activo</i> <small>LABORATORIO DE INVESTIGACION Y DESARROLLO TECNOLÓGICO</small> Bogotá, Colombia	
Logotipo	<b>ONG &amp; CO</b> <b>ORNAMENTALES NATURALES DE COLOMBIA</b>	
	Diseñador: Angela Merchán.	
	Fecha: Abril 2005	Aprobado Por:

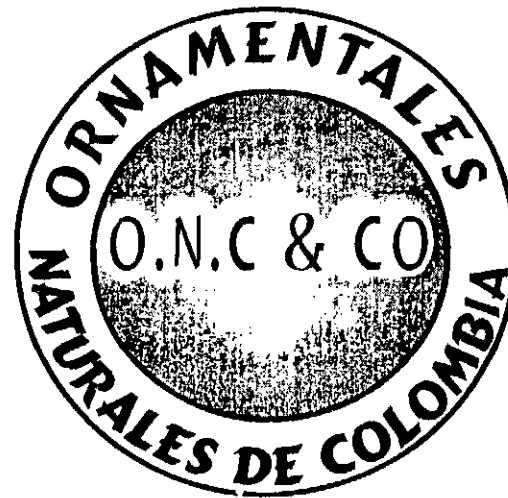

**MARTHA SARMIENTO A.**  
**CEL: 310-6669524**

**CASA LA PORTADA**  
**SAN PEDRO**  
**LA UNION - VALLE**

**E-MAIL:**  
**onc@yahoo.com.mx**

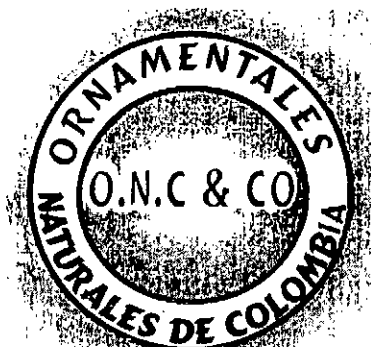

**LINA MARIA FLOREZ T.**  
**CEL: 315-5737415**

**CASA LA PORTADA**  
**SAN PEDRO**  
**LA UNION - VALLE**

**E-MAIL:**  
**onc@yahoo.com.mx**

<p><b>Imagen corporativa</b></p>	<p>Laboratorio Colombiano de <i>Genética</i>  <small>Producción de plantas y animales          a partir de células madre</small>          Avda. Armenia</p> 	
<p>Propuestas de tarjetas de presentación</p>	<p><b>ONC &amp; CO</b>  <b>ORNAMENTALES NATURALES DE COLOMBIA</b></p>	
	<p>Diseñador: Angela Merchán.</p>	
	<p>Fecha: Abril 2005</p>	<p>Aprobado Por:</p>

Proyecto: 50 Feria de Tulua

Taller: Quirama

Artesanos: Ruben Dario Marquez

Disenador: David A. Correal Gentry  
Angela M. Merchan Correa

Fecha: Abril 2005



# Quirama

# Quirama

# Quirama

Imagen corporativa	<small>Laboratorio Colombiano de Análisis Químico y Microbiológico</small> <i>Análisis Químico y Microbiológico</i> <small>Unidad Asociada</small>	 <small>Laboratorio Colombiano de Análisis Químico y Microbiológico</small>
Propuestas	QUIRAMA	
		Diseñador: David A Correal.
	Fecha: Abril 2005	Aprobado Por:

# QUIRAMA

Imagen corporativa	Laboratorio Colombiano de Quirama Cuidado Amable	
Logotipo	QUIRAMA	
		Diseñador: David A Correal.
	Fecha: Abril 2005	Aprobado Por:

# Quirama

RUBEN DARIO MARQUEZ

TEL: 2245207  
TULUÁ- VALLE

<b>Imagen corporativa</b>	<p>Laboratorio Colombiano <i>Quirama</i> Unidad Armenia</p> 
Propuestas de tarjetas de presentacion	QUIRAMA
	Diseñador: Angela Merchán.
	Fecha: Abril 2005 Aprobado Por:

Proyecto: 50 Feria de Tulua

Taller: Tagua

Artesanos: Eliana Martinez

Disenador: Angela M. Merchan Correa

David A. Correal Gentry

Fecha: Abril 2005



Imagen corporativa	Laboratorio Colombiano de Análisis para la Industria y el Comercio S.A.S. Unidad Armas	
Propuestas	TAGUA	
		Diseñador: David A Correal
	Fecha: Abril 2005	Aprobado Por:



Imagen corporativa	Laboratorio Colombiano de Análisis Químicos y Farmacológicos S.A.S. <i>LABOR</i> Bogotá, Colombia	
Logotipo	TAGUA	
		Diseñador: Angela Merchán.
	Fecha: Abril 2005	Aprobado Por:



Eliana Martinez

Cra 29 # 21-82  
Tel: 2257925  
Cel: 3155389655  
TULUA- VALLE

<b>Imagen corporativa</b>	Laboratorio Colombiano de <i>Asesoría</i> <small>Asesoría en Gestión y Planeación</small> Unidad Asociada	
Propuestas de tarjetas de presentación	TAGUA	
		Diseñador: Angela Merchán.
	Fecha: Abril 2005	Aprobado Por:

**Proyecto:** 50 Feria de Tuluá  
**Taller:** Angela's Fashion  
**Artesanos:** Edilberto Solano Ortiz  
**Disenador:** David A. Correa1 Gentry  
**Fecha:** Abril 2005



ANGELA'S  
FASHION

ANGELA'S  
FASHION

ANGELA'S  
FASHION

ANGELA'S

<p>Propuestas Imagen corporativa</p>	<p>Laboratorio Colombiano <i>Argento</i> para el desarrollo de la imagen corporativa Bogotá, Colombia Teléfono: 374 11 11</p>	
		<p>Diseñador: David A. Correal</p>
	<p>Fecha: Abril 2005</p>	<p>Aprobado Por:</p>

**Proyecto:** 50 Feria de Tuluá  
**Taller:** Arañas  
**Artisanos:** Diana Otero  
**Disenador:** David A. Correal Gentry  
**Fecha:** Abril 2005

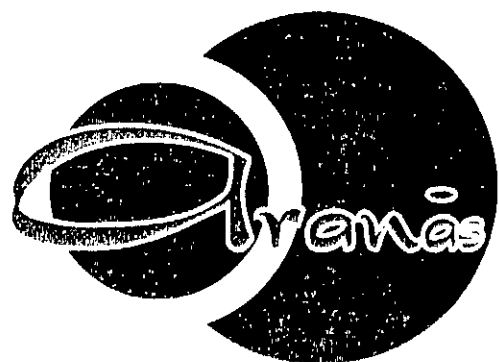
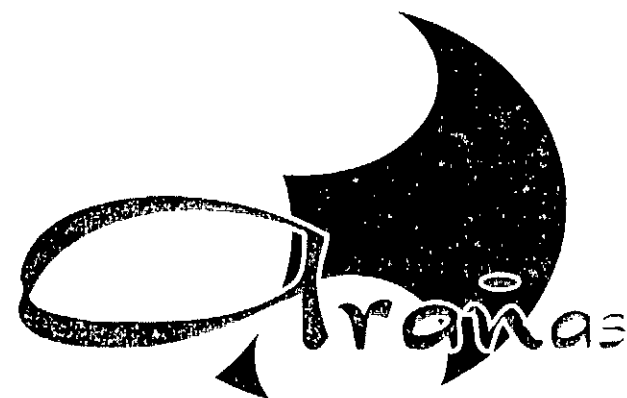

<p>Propuestas Imagen corporativa</p>	<p>Laboratorio Colombiano de Diseño <small>para el arte y la cultura</small> Unidad Armada</p>	 <p><small>Laboratorio Colombiano de Diseño</small></p>
		<p>Diseñador: David A. Correal</p>
	<p>Fecha: Abril 2005</p>	<p>Aprobado Por:</p>





Imagen corporativa	Laboratorio Colombiano de Grise LABORATORIO DE GRISE CALLE 100 No. 100-100 Bogotá, D.C. Colombia
	
	Disciplinador: David A. Correal
Fecha: Abril 2005	Aprobado Por:



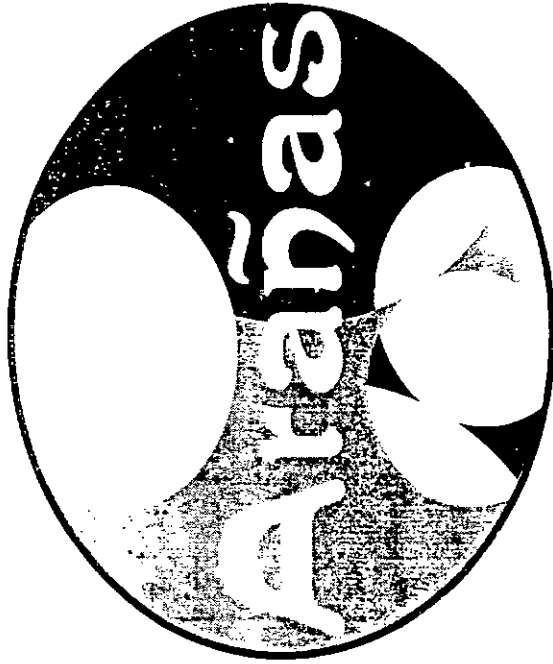

Diana Cristina Otero  
Cel: 3105083790

Tulua - Colombia

e-mail. [amitabha97@hotmail.com](mailto:amitabha97@hotmail.com)

Tarjeta Presentacion	Laboratorio Columbiano <i>Asocio</i> <small>para la promoció de la salud pública en el Valle del Cauca</small>	
		Diseñador: David A. Correal
	Fecha: Abril / 2005	Aprobado Por:

  
**Alphas**
  
 Pese: Cel: 3105083790
   
 e-mail: amittabba97@hotmail.com

Etiqueta	 Universidad de la Salle
	Diseñador: David A. Correal
	Fecha: Abril 2005
	Aprobado Por:

**Proyecto:** 50 Feria de Tuluá  
**Taller:** Artesanías la Juanita  
**Artisanos:** Yolanda Vega Londoño  
**Disenador:** David A. Correal Gentry  
**Fecha:** Abril 2005

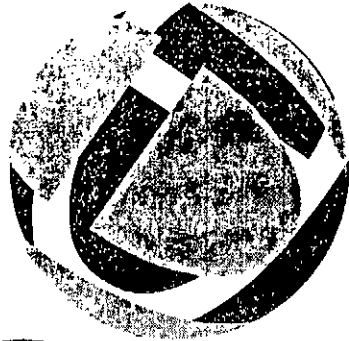

Artesanias  
La Juanita

Artesanias  
La Juanita

Artesanias  
La Juanita

Artesanias  
La Juanita

Propuestas Imagen corporativa	Laboratorio Colombiano de Diseño en el Escuela de Artes y Oficios de la Universidad de los Andes	
Imagen		
		Diseñador: David A. Correal
	Fecha: Abril 2005	Aprobado Por:



**Proyecto:** 50 Feria de Tulúa  
**Taller:** Artesanías Los Muiscas  
**Artisanos:** Aura Luz Romero  
**Disenador:** David A. Correal Gentry  
**Fecha:** Abril 2005



Propuestas Imagen corporativa	<small>           Laboratorio            Colombiano de            Diseño            para las Artesanías            Unidad Artesanías         </small> 
Imagen	
	Diseñador: David A. Correal
	Fecha: Abril 2005
	Aprobado Por:

**Proyecto:** 50 Feria de Tuluá  
**Taller:** Artesanos del Estropajo  
**Artesanos:** Leyda Perez Romero  
**Disenador:** David A. Correal Gentry  
**Fecha:** Abril 2005

ARTESANOS  
DEL ESTROPAJO

ARTESANOS  
DEL ESTROPAJO

Artesanos del  
**Estropajo**

Propuestas Imagen corporativa	Laboratorio Colombiano de Investigación Unidad Asociada	
		Diseñador: David A. Correal
	Fecha: Abril 2005	Aprobado Por:

# ARTESANOS DEL ESTROPAJO

Imagen corporativa	Laboratorio Colombiano de Agente para el desarrollo de Unidad Asociada	
		Diseñador: David A. Correal
	Fecha: Abril / 2005	Aprobado Por:

**Proyecto:** 50 Feria de Tuluá  
**Taller:** Dulcería Ramirez  
**Artesanos:** Benjamín Ramirez  
**Disenador:** David A. Correal Gentry  
**Fecha:** Abril 2005

Ramírez  
Dulceria

Ramirez  
Dulceria

Ramirez  
Dulceria

Propuestas Imagen corporativa	Laboratorio Colombiano de Diseño Gráfico y Visualización	
		Diseñador: David A. Correal
	Fecha: Abril 2005	Aprobado Por:

# Ramírez

## Dulcería

Imagen corporativa	Laboratorio Colombiano de Alimentos para Pastelería y Heladería Credel Asociados	 <small>ASOCIACIÓN DE EMPRESAS</small>
Imagen		
		Diseñador: David A. Correal
	Fecha: Abril 2005	Aprobado Por:



**Ramirez**  
Dulceria

*Juluá - Valle*

*Benjamin Ramirez Castañeda*  
*(2) 225 6135 (315) 4155323*  
*Carrera 27 Bis 12b1 - 22*

Tarjeta Presentacion	Laboratorio Colombiano de Estandarizacion Estandar Americano		
		Diseñador: David A. Correal	
	Fecha: Abril / 2005	Aprobado Por:	

# Jurrón

Ramírez  
Dulcería

Juluá - Valle

(2) 225 6135 (315) 4155323  
Carrera 27 Bis 12b1 - 22

*Fote:*

*Vence:*

*Ingredientes*

*Azúcar, Leche, Miel, Color Natural*

# Jurrón

Ramírez  
Dulcería

Juluá - Valle

(2) 225 6135 (315) 4155323  
Carrera 27 Bis 12b1 - 22

*Fote:*

*Ingredientes*

*Vence:*

*Azúcar, Leche, Miel, Color Natural*

Etiqueta	Laboratorio Colombiano <i>Asisco</i> Dulces y Mermeladas Unidad Asociada	 ASISCO LABORATORIO DE DULCES
		Diseñador: David A. Correal
	Fecha: Abril 2005	Aprobado Por:

# Bocadillo

Ramirez  
Dulceria

Juluá - Valle

(2) 225 6135 (315) 4155323  
Carrera 27 Bis 12b1 - 22

Lote:

Vence:

Ingredientes  
Guayaba, Azúcar

# Panelitas

Ramirez  
Dulceria

Juluá - Valle

(2) 225 6135 (315) 4155323  
Carrera 27 Bis 12b1 - 22

Lote:

Vence:

Ingredientes  
Azúcar, leche, Arina

Etiqueta	Laboratorio Colombiano de Alimentos y Bebidas S.A.S. Calle 100 No. 100-100 Pitalito, Antioquia	
		Diseñador: David A. Correal
	Fecha: Abril 2005	Aprobado Por:

**Proyecto:** 50 Feria de Tuluá  
**Taller:** Egos  
**Artesanos:** Diego Julián Ceballos  
**Disenador:** David A. Correal Gentry  
**Fecha:** Abril 2005

EQOS  
Internacional

EQOS  
Internacional



EQOS  
Internacional

EQOS  
Internacional

Imagen corporativa	Laboratorio Colombiano de Análisis de Alimentos LABORATORIO DE ANÁLISIS DE ALIMENTOS COSTA AMERICANA	
Imagen		
	Diseñador: David A. Correa	
Fecha: Abril 2005	Aprobado Por:	

**Proyecto:** 50 Feria de Tuluá  
**Taller:** Fercha  
**Artesanos:** Humberto Molina  
**Disenador:** David A. Correal Gentry  
**Fecha:** Abril 2005

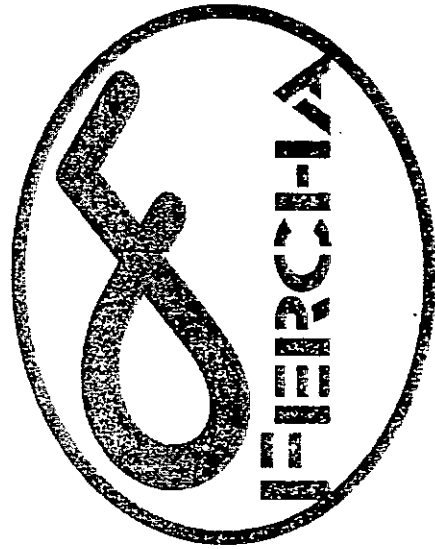
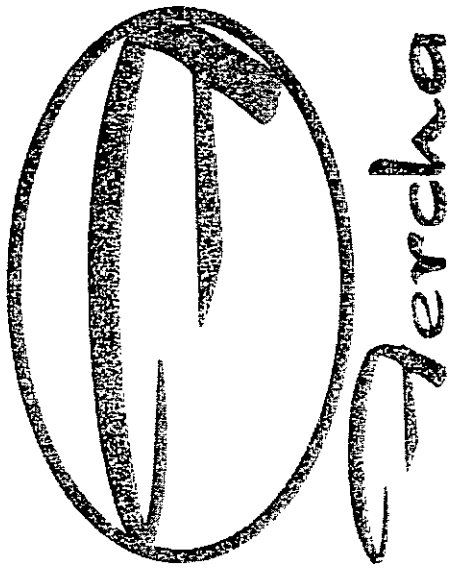

Propuestas Imagen corporativa	 Facultad de Arquitectura Universidad de la Pacifico Lima, Perú
	Disefñador: David A. Cortez
	Fecha: Abril 2005
	Aprobado Por:



Imagen corporativa	Laboratorio Colombiano de Análisis para la agricultura y la ganadería - Unidad Amosá	
		Diseñador: David A. Correa
	Fecha: Abril 2005	Aprobado Por:





LEÓN HUMBERTO MOLINA  
PARQUE ARTESANAL  
LOMA DE LA CRUZ

(2) 882 98-16 (315) -4979970

[parqueartecruz@caliescali.com](mailto:parqueartecruz@caliescali.com)

CALI - VALLE

<b>Tarjeta Presentacion</b>	Laboratorio Colombiano de Investigaciones Científicas Unidad Asociada	
		Diseñador: David A. Correal
	Fecha: Abril / 2005	Aprobado Por:



PARQUE ARTESANAL  
LOMA DE LA CRUZ

(2) 882 98-46 (315) -1979970  
CALI - VALLE

parqueartecruz@caliescali.com

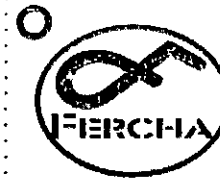

CALI - VALLE

PARQUE ARTESANAL  
LOMA DE LA CRUZ

(2) 882 98-46 (315) -1979970

parqueartecruz@caliescali.com

Etiqueta	Laboratorio Colombiano de Diseño para la industria de la moda y el textil L. 1461 de 2004 L. 1461 de 2004	
		Diseñador: David A. Correal
	Fecha: Abril 2005	Aprobado Por:

**Proyecto:** 50 Feria de Tuluá  
**Taller:** Jolevas  
**Artesanos:** José Leonidas Vasio  
**Disenador:** David A. Correal Gentry  
**Fecha:** Abril 2005

# JOLEVAS

Joyero

# JOLEVAS

Joyero

# JOLEVAS

Propuestas Imagen corporativa	Laboratorio Colombiano de Investigación para el desarrollo Código de Comercio 1308904000 Cúcuta, Norte de Santander	
		Diseñador: David A. Correa
	Fecha: Abril 2005	Aprobado Por:

**Proyecto:** 50 Feria de Tuluá  
**Taller:** Las Mecateras de Tuluá  
**Artesanos:** María Isabel Ramirez  
**Disenador:** David A. Correal Gentry  
**Fecha:** Abril 2005

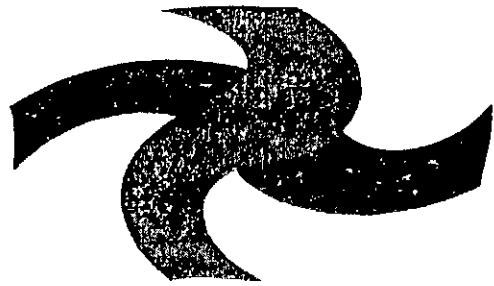

Las Mecateras de  
Tulua

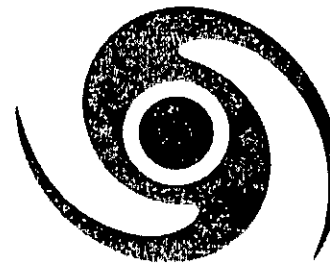

Las Mecateras de  
Tulua



Las Mecateras de Tulua

Propuestas Imagen corporativa	Laboratorio Colombiano de Diseño para la comunicación gráfica y visual Luis Ángel López Luis Ángel López	
		Diseñador: David A. Correal
	Fecha: Abril 2005	Aprobado Por:



Las Mecateras de  
Tulua

Imagen corporativa	Laboratorio Colombiano de Ingenieros Calle 100 No. 100-100 Bogotá, D.C. Unidad Administrativa	
		Diseñador: David A. Correal
	Fecha: Abril 2005	Aprobado Por:



Las Mecateras de  
Tulua

Maria Isabel Ramirez  
311 6078617

Carrera 14 9A-11  
Tulua - Valle

Tarjeta Presentacion	laboratorio Colombiano de Investigaciones Geneticas y Moleculares del Area de Tulua	
		Diseñador: David A. Correal
	Fecha: Abril / 2005	Aprobado Por:





Las Mecateras de  
**Tulua**

Cel: 311 6078617

Carrera 14 9A-11  
Tulua - Valle

Peso:

Etiqueta	Laboratorio Colombiano de Análisis Químicos Bogotá, Colombia www.lacsa.com.co	
		Diseñador: David A. Correa
	Fecha: Abril 2005	Aprobado Por:

**Proyecto:** 50 Feria de Tuluá  
**Taller:** Mundial de Cinturones  
**Artisanos:** Edilberto Solano Ortiz  
**Diseñador:** David A. Correal Gentry  
**Fecha:** Abril 2005



Mundial de  
Cinturones



Mundial de  
Cinturones



Mundial de  
Cinturones

Propuestas Imagen corporativa	Laboratorio Colombiano de Investigación y Desarrollo Ciudad Autónoma	
		Diseñador: David A. Correa
	Fecha: Abril 2005	Aprobado Por:

**Proyecto:** 50 Feria de Tuluá  
**Taller:** Proageld  
**Artesanos:** Carlos Árias  
**Disenador:** David A. Correal Gentry  
**Fecha:** Abril 2005

**PROACELD**

**E.A.T.**



*¡Te nutre y te alimenta!*

**Gelatina**  
**DE ANDALUCIA**



Alimento natural por tradición  
**Coffe**  
Gelatina  
REG. INVIMA RSAV18107800

**Gelatina**  
**DE ANDALUCIA**

**20**  
Unds.

**Gelatina**  
**Coffe**

Alimento natural por tradición

INGREDIENTES:

[Redacted ingredients list]

VENCE:

CONSUMIR SE EN UN  
MOMENTO DESPUÉS DE  
SER SACUDIDO BIEN

VALOR NUTRICIONAL	
Porción	10g
Energía	35 kcal
Proteína	0g
Grasa	0g
Carbohidrato	0g
Fibra	0g
Azúcar	0g
Sodio	0g

Alimento natural por tradición

**Gelatina**  
**DE ANDALUCIA**



Empaque	Laboratorio Colombiano <i>Diseno</i> Calle 100 No. 100-100 Bogotá, Colombia Tel: 01 (57) 310 100 100		
	Fecha: Abril 2005		
	Diseñador: David A. Correal		
	Aprobado Por:		

**Proyecto:** 50 Feria de Tulúa  
**Taller:** Sonia Vitoria  
**Artesanos:** Sonia Patino V  
**Disenador:** David A. Correal Gentry  
**Fecha:** Abril 2005

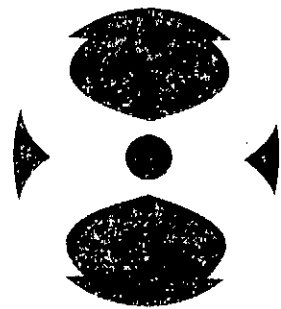

Sonia Vitoria

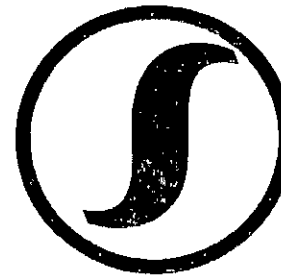

Sonia Vitoria

Propuestas Imagen corporativa	Laboratorio Colombiano de Investigación para el desarrollo en ciencias exactas y naturales Unidad Armenia	 Instituto Tecnológico de Colombia
		Diseñador: David A. Correa
	Fecha: Nov 2004-Ene 2005	Aprobado Por:

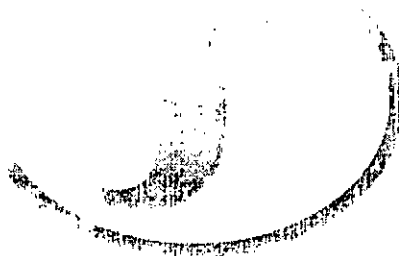

Victoria

Imagen corporativa	Laboratorio Colombiano <i>Asico</i> para el desarrollo de la industria de la Unidad Arzobispo	
		Diseñador: David A. Correal
	Fecha: Nov 2004-Ene 2005	Aprobado Por:





Universidad de las Américas

Tarjeta profesional	Laboratorio Colombiano de Gestión Institucional Unidad Armenia	
		Diseñador: Yolanda Robayo P.
	Fecha: oct 2004	Aprobado Por:

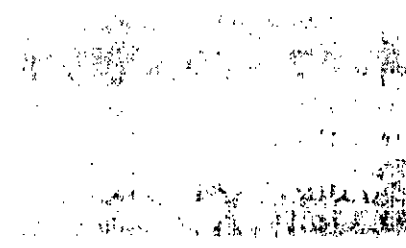
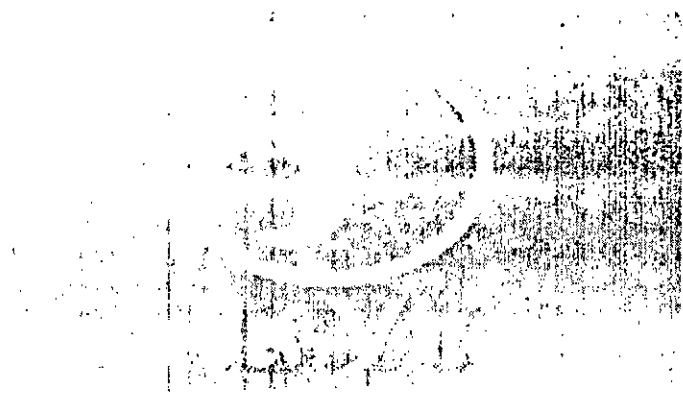

Etiqueta	Laboratorio Colombiano <i>Asocio</i> Unidad Asociada 	
Material:	Escala:	Diseñador: Angela Merchán
	Fecha: Nov-2004-Ene2005	Aprobado Por:

**Proyecto:** 50 Feria de Tulúa  
**Taller:** Talleres Wera  
**Artesanos:** Yuly Niza  
Amanda Gonzales  
**Disenador:** David A. Correal Gentry  
**Fecha:** Abril 2005

Talleres

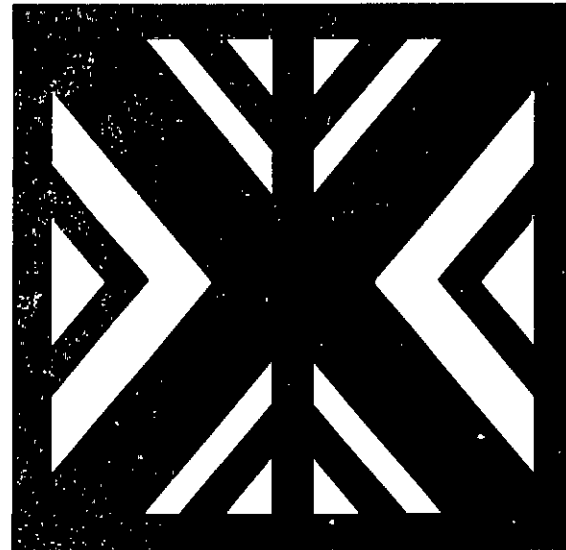

Wera

Imagen corporativa	Laboratorio Colombiano de Análisis para Alimentos Cualidad Asociados	
		Diseñador: David A. Correal
	Fecha: Abril 2005	Aprobado Por:

**Proyecto:** 50 Feria de Tuluá  
**Taller:** Viso  
**Artesanos:** Carlos García  
Adriano Márquez  
**Disenador:** David A. Correal Gentry  
**Fecha:** Abril 2005

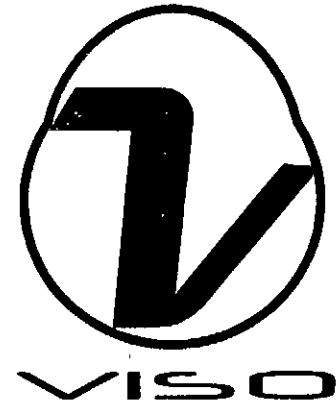
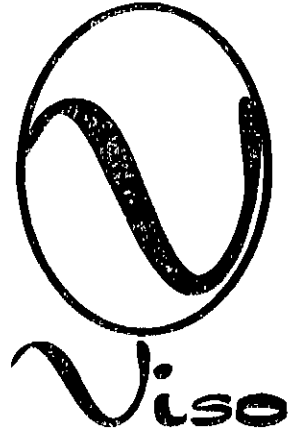

Propuestas Imagen corporativa	Laboratorio Colombiano <i>Química</i> de Análisis Límite Anónima	
		Diseñador: David A. Correal
	Fecha: Abril 2005	Aprobado Por:





Imagen corporativa	Laboratorio Colombiano de Diseño para el desarrollo del negocio en el siglo XXI Unidad Asociada	 ASOCIACIÓN DE EMPRESAS
		Diseñador: David A. Correal
Fecha: Abril 2005	Aprobado Por:	

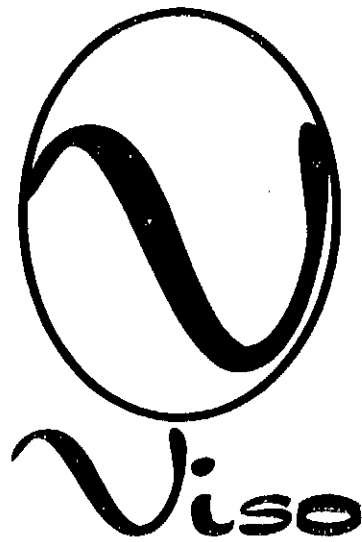

Carlos García  
2258462

Cra 27 N 31-65  
Tuluá-Valle



Adriano Marquez  
2245207

Cra 27 N 31-65  
Tuluá-Valle

Tarjeta Presentacion	Laboratorio Colombiano de <i>Química</i> Unidad Arica		
		Diseñador: David A. Correal	
	Fecha: Abril / 2005	Aprobado Por:	





Viso Cra. 27 N 31-65

Tuluá-Valle

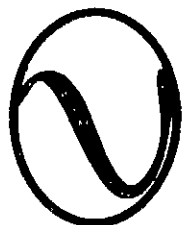

Viso

Tuluá-Valle

Cra. 27 N 31-65

2245207

2258462

Etiquetas	Laboratorio Colombiano <i>Asiatic</i> para la agricultura y el medio ambiente Bogotá-Armenia	
		Diseñador: David A. Correal
	Fecha: Abril 2005	Aprobado Por:

**Proyecto:** 50 Feria de Tuluá  
**Taller:** Zabaletos  
**Artesanos:** Nora Elena Zabala  
**Disenador:** David A. Correal Gentry  
**Fecha:** Abril 2005

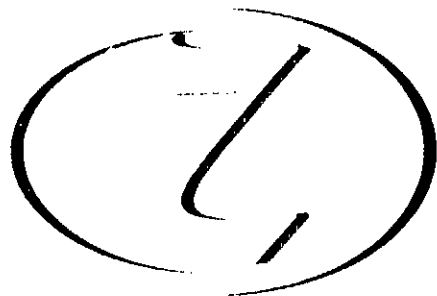

**Zabaletos**

**zabaletos**

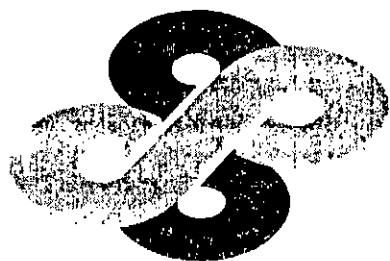

**Zabaletos**

**Zabaletos**

Propuestas Imagen corporativa	Laboratorio Colombiano de Diseño Gráfico y Identidad Visual United Americas	
		Diseñador: David A. Correal
	Fecha: Abril 2005	Aprobado Por:

Proyecto: 50 Feria de Tulua  
Diseñador: Angela M Merchán C.  
David A Correal G.

Fecha: Abril 2005

Pueblito



ARTESANAL

Pueblito  
ARTESANAL

12



Imagen corporativa	Laboratorio Colombiano de Diseño para la empresa Unidad Asociada	
Sofnolten		
		Diseñador: David A. Correa Angela M Merchan C.
	Fecha: Abril 2005	Aprobado Por:

Especies  
Menores

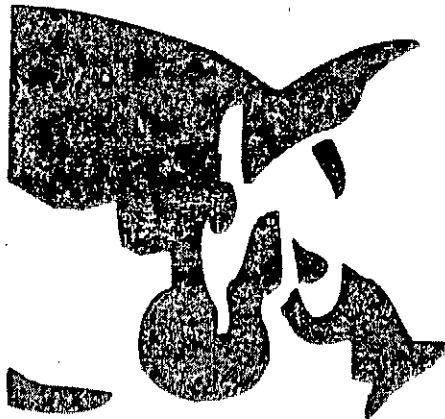

SOBRE  
CUBO



Especies  
MENORES  
12



Imagen  
corporativa

Laboratorio  
Colombiano de Diseño  
para la comunicación  
Gráfica y Digital  
Unidad Arica



Señalética

Diseñador: David A. Correal

Fecha: Abril 2005

Aprobado Por:

(=>) Plaza  
 COMIDAS  
 (=>) Zona de  
 CONCIERTOS  
 ↑  
 Especies M  
 BOVINOS

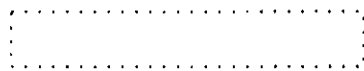

Especies MENORES (=>)  
 Pueblito ARTESANAL (=>)  
 Especies M EQUINOS ↑

(=>) Plaza  
 COMIDAS  
 (=>) Zona de  
 CONCIERTOS  
 ↑  
 Especies M  
 BOVINOS

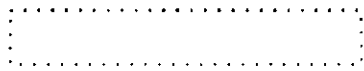

Especies MENORES (=>)  
 Pueblito ARTESANAL (=>)  
 Especies M EQUINOS ↑

(=>) Plaza  
 COMIDAS  
 (=>) Zona de  
 CONCIERTOS  
 ↑  
 Especies M  
 BOVINOS

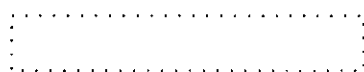

Especies MENORES (=>)  
 Pueblito ARTESANAL (=>)  
 Especies M EQUINOS ↑

Imagen corporativa

Laboratorio Colombiano de Diseño  
 por el mundo  
 David A. Correa



Señalética

Diseñador: David A. Correa

Fecha: Abril 2005

Aprobado Por:

Sala  
de

P  
R  
E  
N  
S  
A

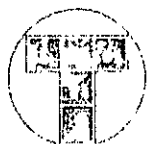

PRENSA



Imagen corporativa	Laboratorio Colombiano de Diseño Unidad Antioquia	
Señalética		
		Diseñador: David A. Correal
	Fecha: Abril 2005	Aprobado Por:



Plaza del

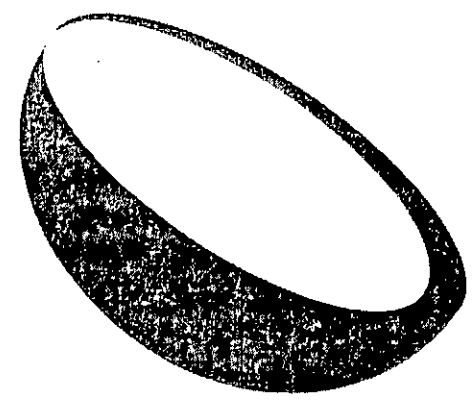

MECATO



Plaza del  
**MECATO**  
**12**



Imagen corporativa	Laboratorio Colombiano de Diseño <i>LABORATORIO</i> Diseño Asociados	
Semiótica		
	Diseñador: David A. Correal	
	Fecha: Abril 2005	Aprobado Por:

Especies



MEJORES

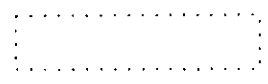
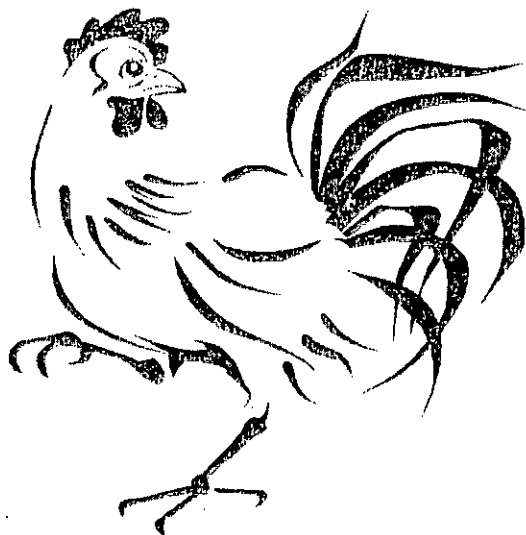

Especies  
MEJORES

12



Imagen corporativa

Laboratorio Colombiano de *Genética*  
Unidad Asociada



Soñalética

Diseñador: David A. Correal

Fecha: Abril 2005

Aprobado Por:

plantas

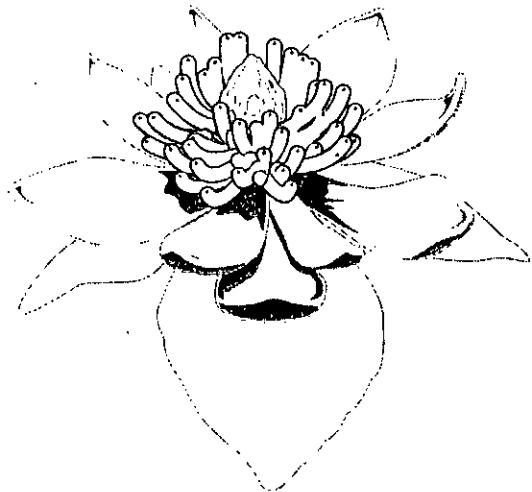

ORNA MENTALES



plantas  
ORNAMENTALES

12



Imagen corporativa	Laboratorio Colombiano de Análisis para la Agricultura Unidad Agrícola	
Señalética		
		Diseñador: David A. Correa
	Fecha: Nov 2004-Ene 2005	Aprobado Por:



Maquinaria

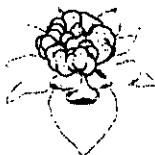
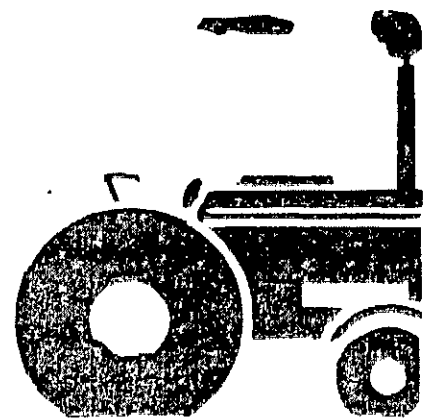

INDUSTRIAS Y VEHICULOS



Maquinaria  
INDUSTRIA  
Y VEHICULOS

12



Imagen corporativa	Laboratorio Colombiano de Estudios para el Transporte y la Seguridad Unidad Armaza	
Señalética		
Fecha: Abril 2005	Aprobado Por:	Diseñador: David A. Correal

Especies

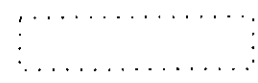
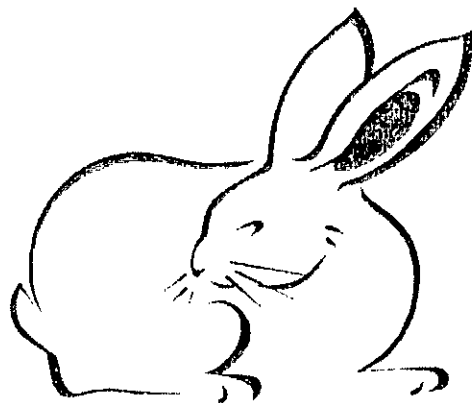

MEMORES

Especies  
MEMORES  
12



Imagen  
corporativa

Laboratorio  
Colombiano de  
Genética y  
Unidad Asociada



Señalética

Diseñador: David A. Correal

Fecha: Abril 2005

Aprobado Por:

Especies  
Mayores





ESPECIES  
MAYORES

Especies  
MAYORES  
12

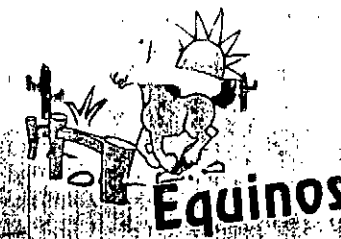

Imagen corporativa	Laboratorio Colombiano de Diseño para la comunicación visual Unidad Asociada	
Señalética		
		Diseñador: David A. Correal
	Fecha: Abril 2005	Aprobado Por:





<p>Mapa Grafico Feria/ tulua</p>	<p>Laboratorio Colombiano de Investigaciones Agropecuarias Unidad Armenia</p>	
<p>Propuestas</p>	<p>Propuesta 1</p>	
<p></p>	<p>Diseñador: Angela Merchán. Fecha: Abril 2005 Aprobado Por:</p>	



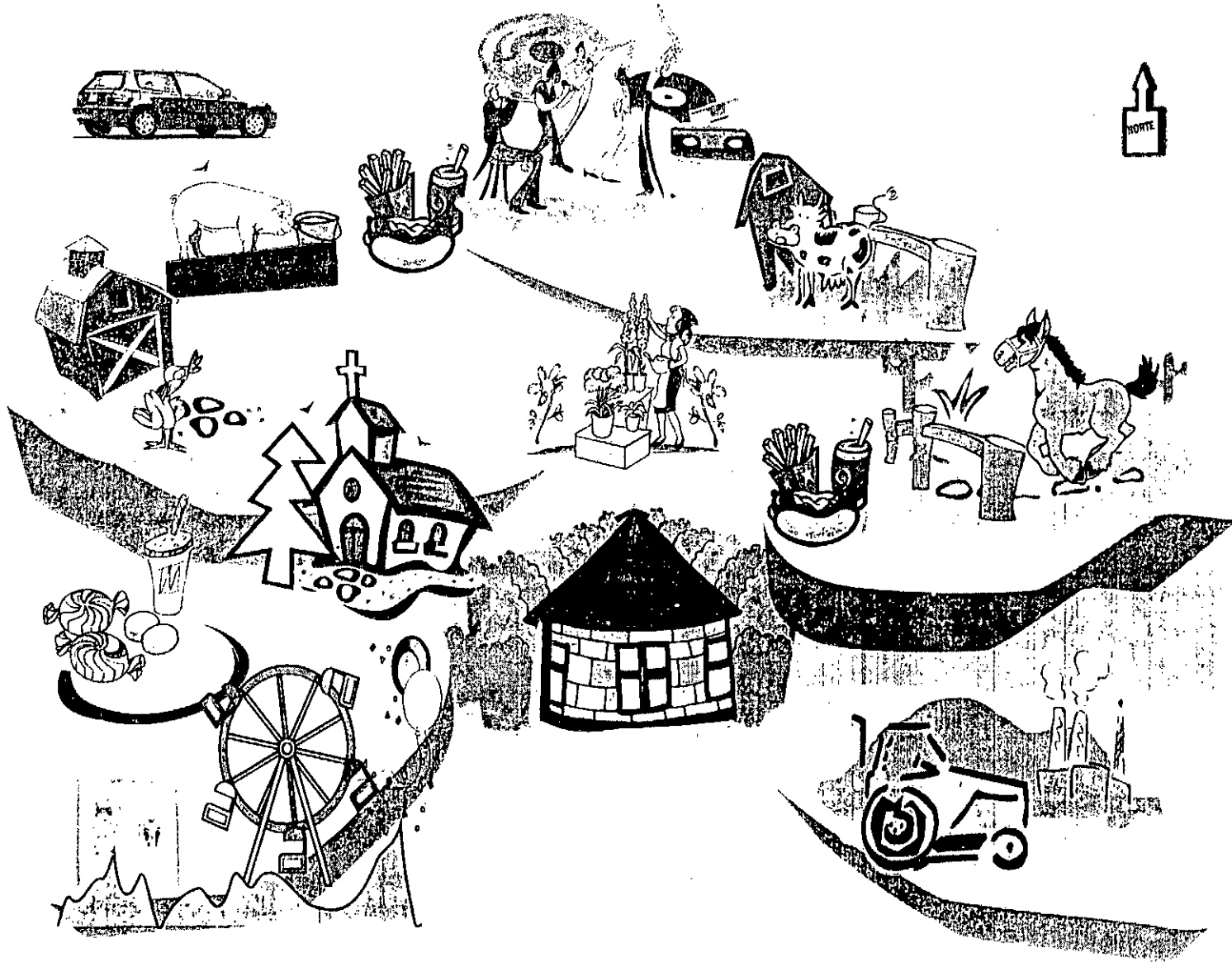

<p>Mapa Grafico Feria/ tulua</p>	<p>Laboratorio Colombiano de Investigación Científica y Tecnológica Unidad Académica</p>	
<p>Propuestas</p>	<p>Propuesta 2</p>	
	<p>Diseñador: Angela Merchán.</p>	
	<p>Fecha: Abril 2005</p>	<p>Aprobado Por:</p>



<p>Mapa Grafico Feria/ tulua</p>	<p>Laboratorio Colombiano de Investigación Agropecuaria Pública Armenia</p>	
<p>Propuestas</p>	<p>Propuesta Final</p>	
	<p>Diseñador: Angela Merchán.</p>	
	<p>Fecha: Abril 2005</p>	<p>Aprobado Por:</p>

**Proyecto: 50 Feria de Tuluá**

**Disenador: Andres Ramirez**

**Fecha: Abril 2005**

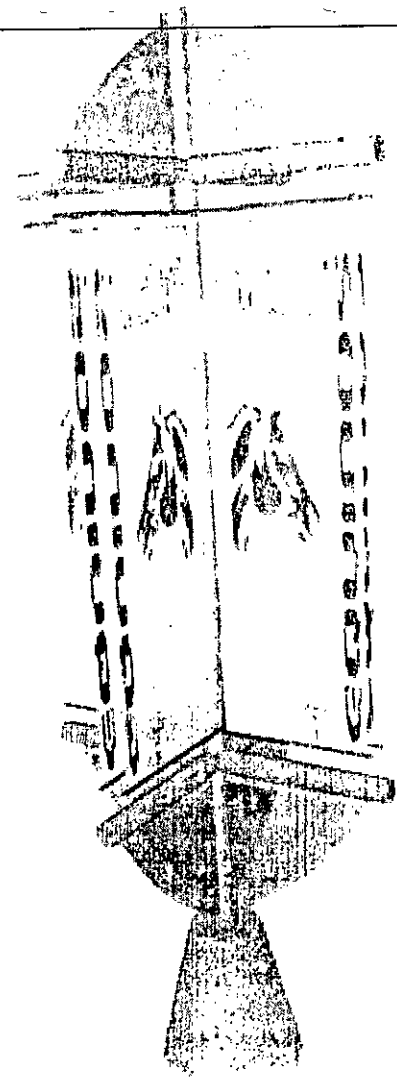
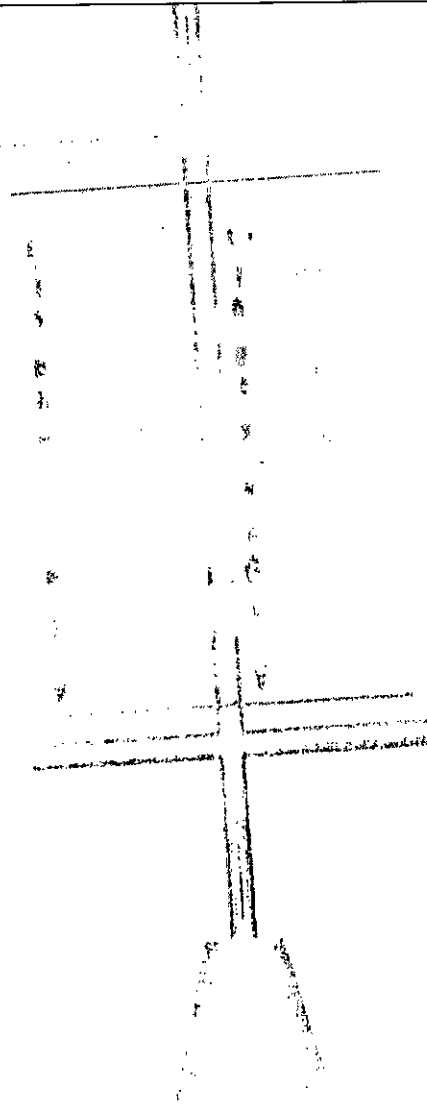
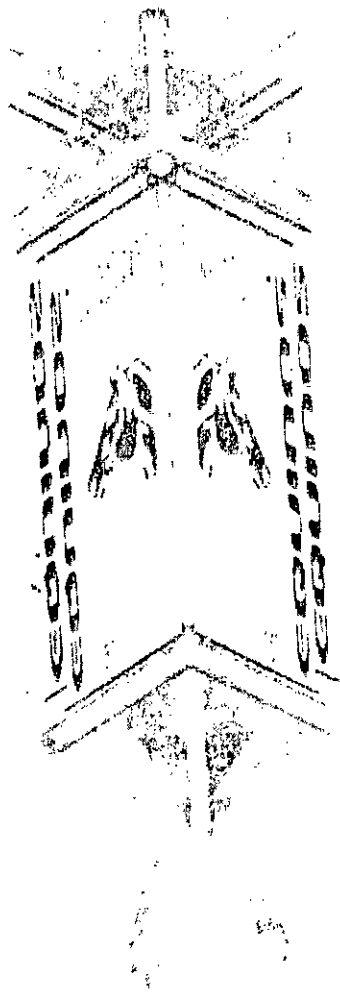

Rendering	Laboratorio Colombiano de <i>Arte</i> <small>para la arquitectura</small> Unidad Arte y Diseño	
Pieza: Modulo publicitario	Ficha tecnica	
Línea: Exhibicion	Fecha: 23/04/005	Diseñador: Andrés Ramirez

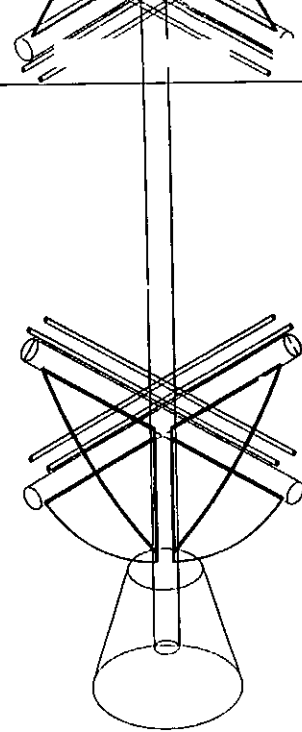
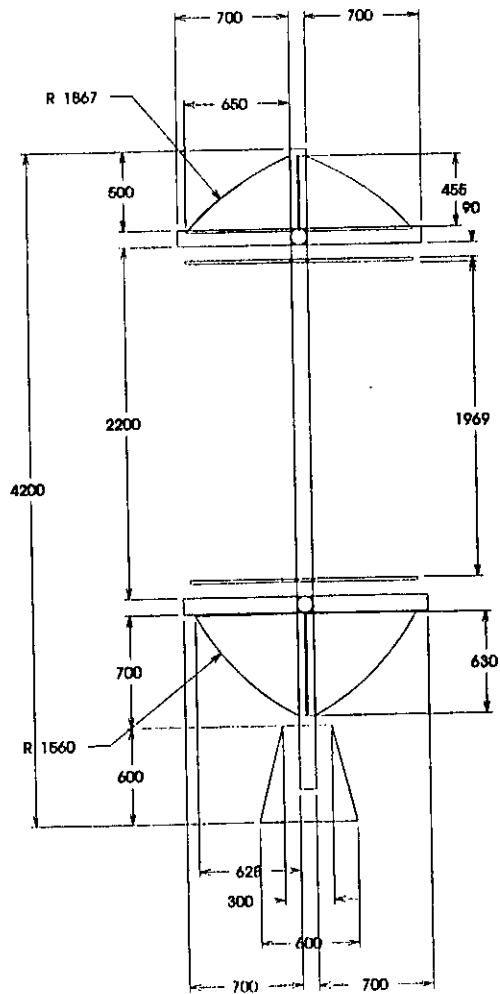

Rendering	Laboratorio Colombiano <i>Diseno</i> <small>para la arquitectura y el espacio</small> Unidad Armenia		
Pieza: Modulo publicitario	Ficha tecnica		
		Diseñador: Andrés Ramírez	
Línea: Exhibicion	Fecha: 23/04/005		