



CONVENIO
ARTESANIAS DE COLOMBIA
FUNDACION PROJUVENTUD
TRABAJADORA
COMIMBATOL LTDA. (Cooperativa de
Mimbreros y Bambuceros del Tollma)

TRABAJO ARTESANAL EN MIMBRE
ASISTENCIA TECNICA EN DISEÑO
FICHAS TECNICAS DE LA MUESTRA

JORGE IVAN QUINTERO
DISEÑADOR INDUSTRIAL

1994

Región	Tolima
Oficio	Cestería
No.	002

FICHA TECNICA DE LA MUESTRA

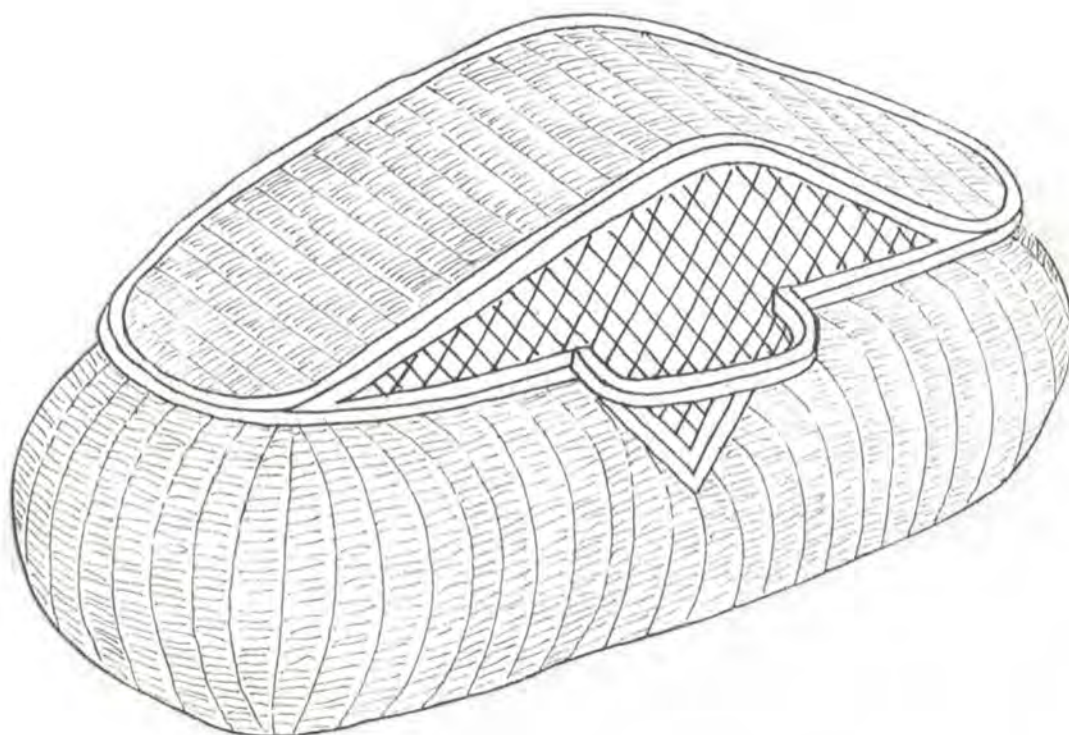

Pieza	BAUL	Función	ROPERO	Materia prima	MIMBRE
Oficio	CESTERIA	Técnica	ARMADO TEJIDO	Clasificación	NEOARTESANIA
Artesano	MIGUEL SALAZAR	Ciudad	IBAGUE - TOLIMA		
Dirección	GRANJA LAS BRISAS	Tel.	644479	Fax	

Región	Tolima
Oficio	Cestería
No.	001

FICHA TECNICA DE LA MUESTRA

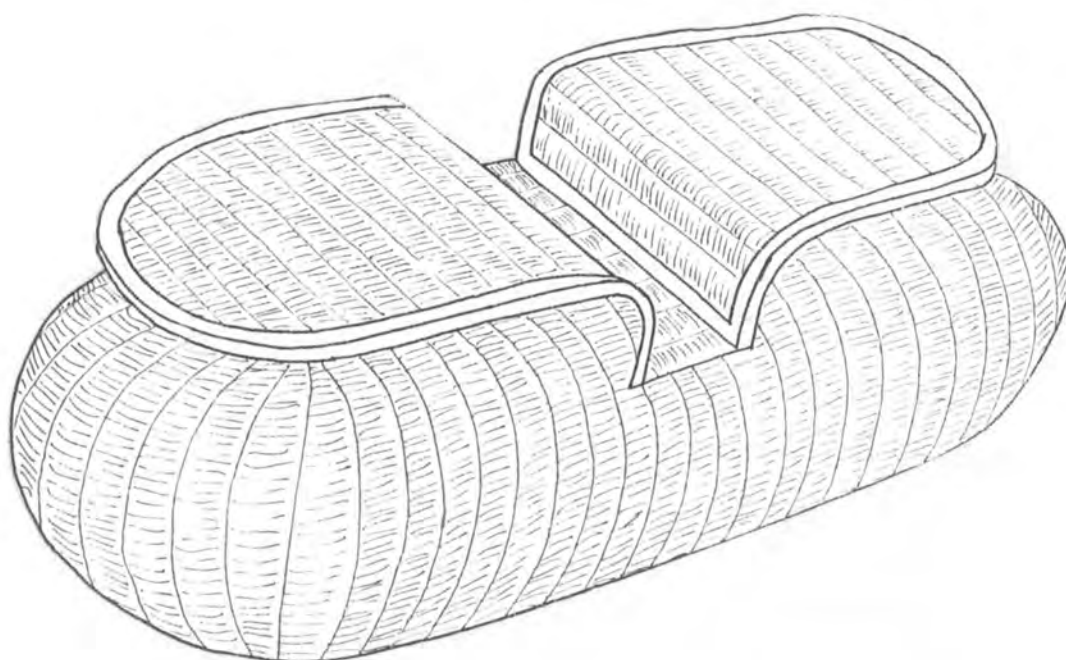

Pieza	BAUL	Función	SOPORTE CONTENSIÓN	Materia prima	MIMBRE
Oficio	CESTERIA	Técnica	ARMADO TEJIDO	Clasificación	NEOARTESANIA
Artesano	JAIRO MANCHOLA		Ciudad	IBAGUE - TOLIMA	
Dirección	GRANJA LAS BRIGAS	Tel.	644479	Fax	

Región	Tolima
Oficio	Cestería
No.	003

FICHA TECNICA DE LA MUESTRA

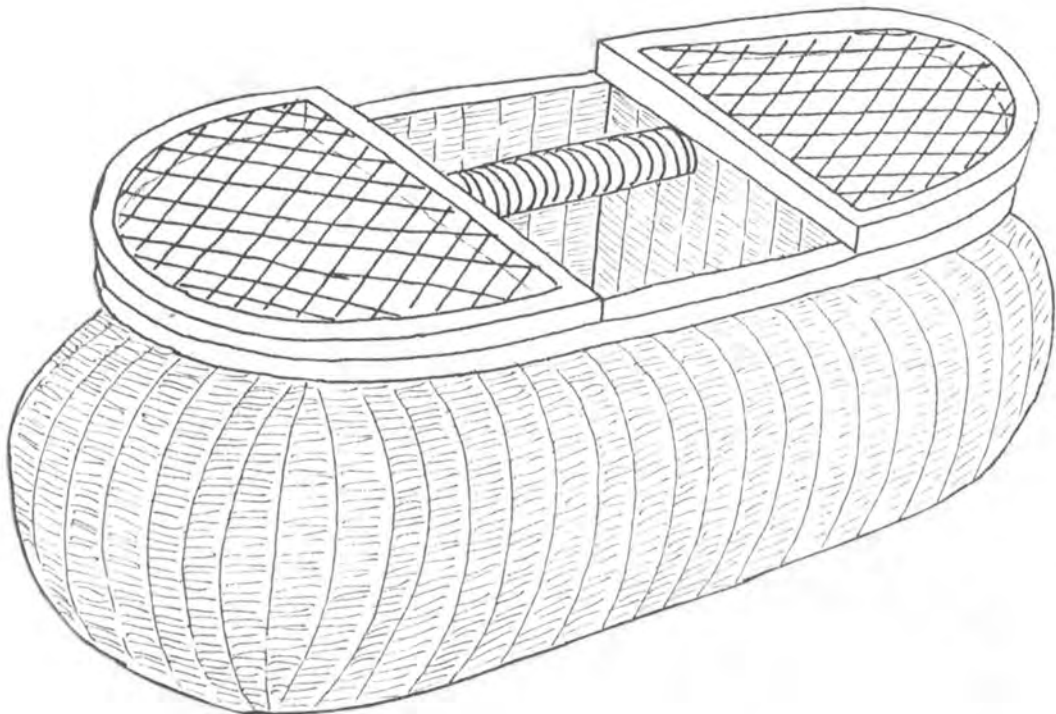

Pieza BAÚL	Función VINERA.	Materia prima MIMBRE
Oficio CESTERIA	Técnica ARMADO TEJIDO	Clasificación NEOARTESANIA
Artesano FLOR MARIA GIL	Ciudad IBAGUE - TOLIMA	
Dirección GRANJA LAS BRISAS	Tel. 644479	Fax

FICHA TECNICA DE LA MUESTRA

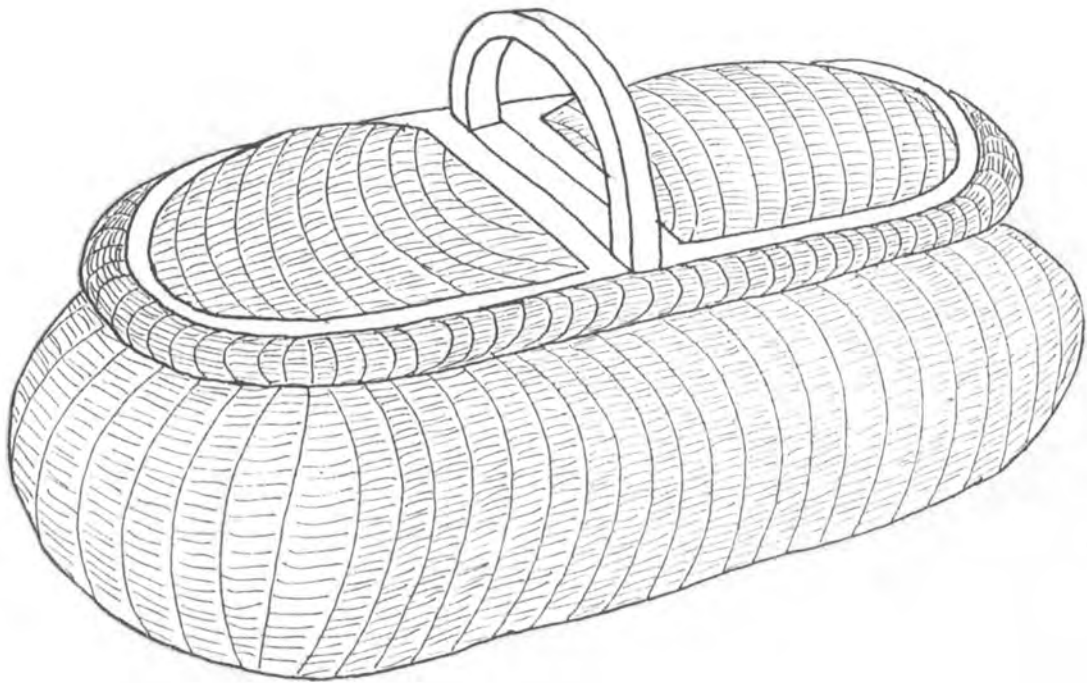

Pieza	BAUL	Función	PICNIC	Materia prima	MIMBRE
Oficio	CESTERIA	Técnica	ARMADO TEJIDO	Clasificación	NEOARTESANIA
Artesano	LUIS VILLAMIZAR		Ciudad	IBAGUE - TOLIMA.	
Dirección	GRANJA LAS BRISAS	Tel.	644479	Fax	

FICHA TECNICA DE LA MUESTRA



Pieza BAÚL	Función PANERA	Materia prima MIMBRE
Oficio CESTERIA.	Técnica ARMADO TEJIDO	Clasificación NEOCARTESANIA.
Artesano LAURA M ^A GUTIERREZ		Ciudad IBAGUÉ - TOLIMA.
Dirección GRANJA LAS BRISAS	Tel. 644479	Fax

Región	Tolima
Oficio	Cestería
No.	006

FICHA TECNICA DE LA MUESTRA

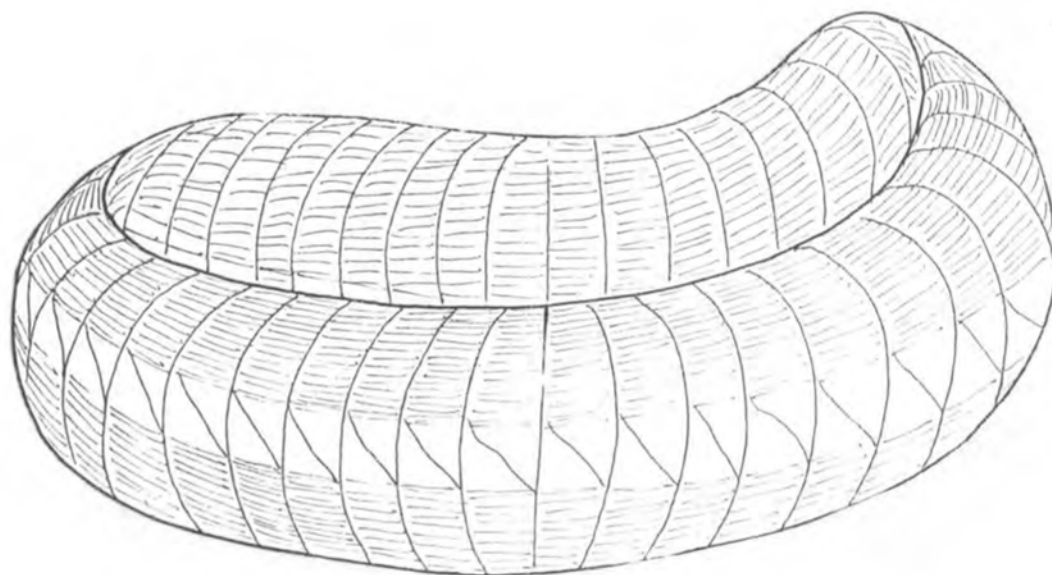

Pieza CESTO	Función RECIPIENTE PARA HUEVOS	Materia prima YARE
Oficio CESTERIA	Técnica TEJIDO	Clasificación NEOARTESANIA.
Artesano ANA ISABEL CASASBUENAS		Ciudad IBAGUÉ - TOLIMA.
Dirección GRANJA LAS BRISAS	Tel. 644479	Fax

Región	Tolima
Oficio	Cestería
No.	007

FICHA TECNICA DE LA MUESTRA

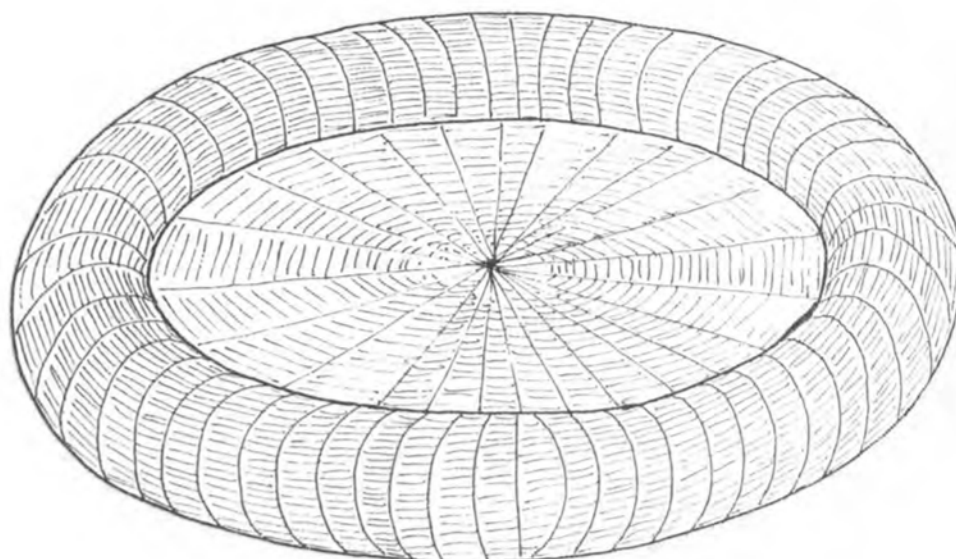

Pieza RECIPIENTE

Función FRUTERO

Materia prima YARE'

Oficio CESTERIA

Técnica TESIDO

Clasificación NEOARTESANIA

Artesano FERNANDO TREJOS

Ciudad IBAGUE - TOLIMA.

Dirección GRANJA
LAS BRISAS

Tel. 644479

Fax

Región	Tolima
Oficio	Cestería
No.	008

FICHA TECNICA DE LA MUESTRA



Pieza BARRIL	Función MULTUSOS	Materia prima YARE CALCETA
Oficio CESTERIA.	Técnica ARMADO TESIDO	Clasificación NEOARTESANIA
Artesano ERNESTO CASAS		Ciudad IBAGUÉ - TOLIMA.
Dirección GRANJA LAS BRISAS	Tel. 644479	Fax

Región	Tolima
Oficio	Cestería
No.	009

FICHA TECNICA DE LA MUESTRA

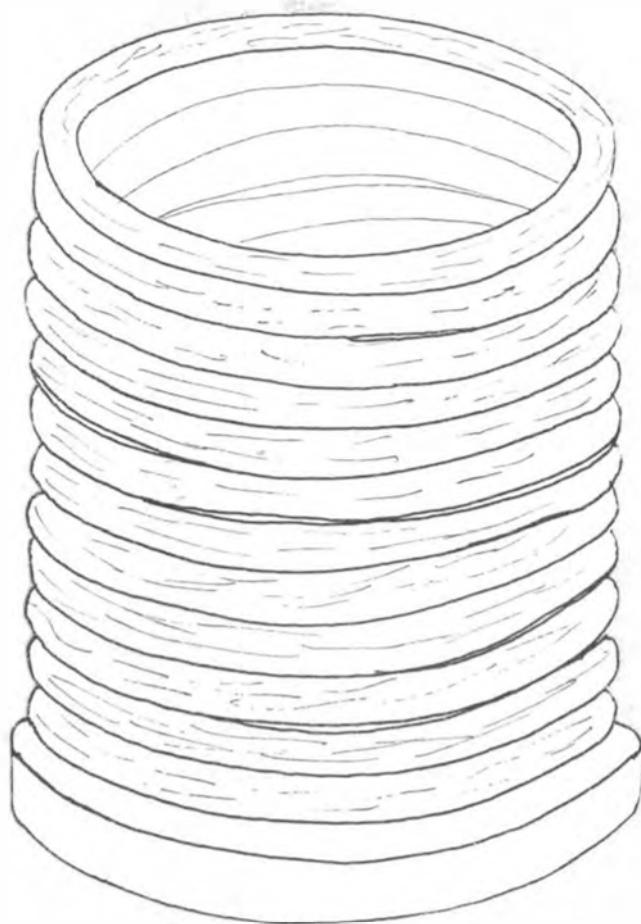

Pieza VASO	Función PORTA-LAPICES	Materia prima CHIPALO
Oficio CESTERIA.	Técnica TORSIÓN	Clasificación NEOARTESANIA
Artesano FRANCISCO GUTIERREZ	Ciudad IBAGUÉ - TOLIMA	
Dirección GRANJA LAS BRISAS	Tel. 644479	Fax

FICHA TECNICA DE LA MUESTRA

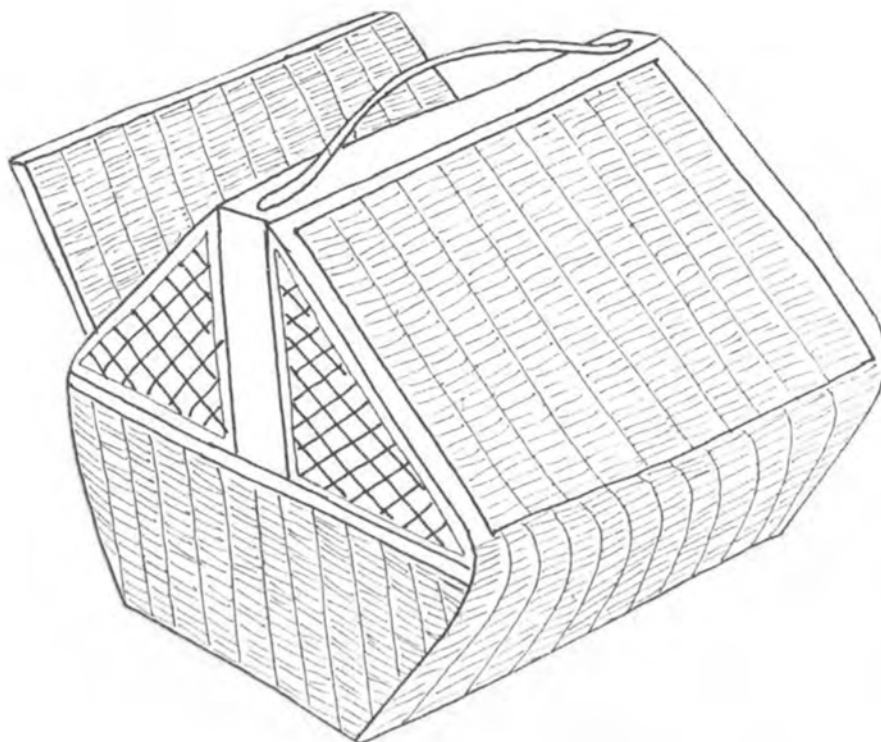

Pieza BAÚL

Función REJISTERO

Materia prima MIMBRE

Oficio CESTERIA.

Técnica ARMADO
TEJIDO

Clasificación NEOARTESANIA.

Artesano LUIS VILLAMIZAR

Ciudad IBAGUE - TOLIMA.

Dirección GRANJA
LAS BRISAS

Tel. 644479

Fax

Región	Tolima
Oficio	Cestería
No.	011

FICHA TECNICA DE LA MUESTRA

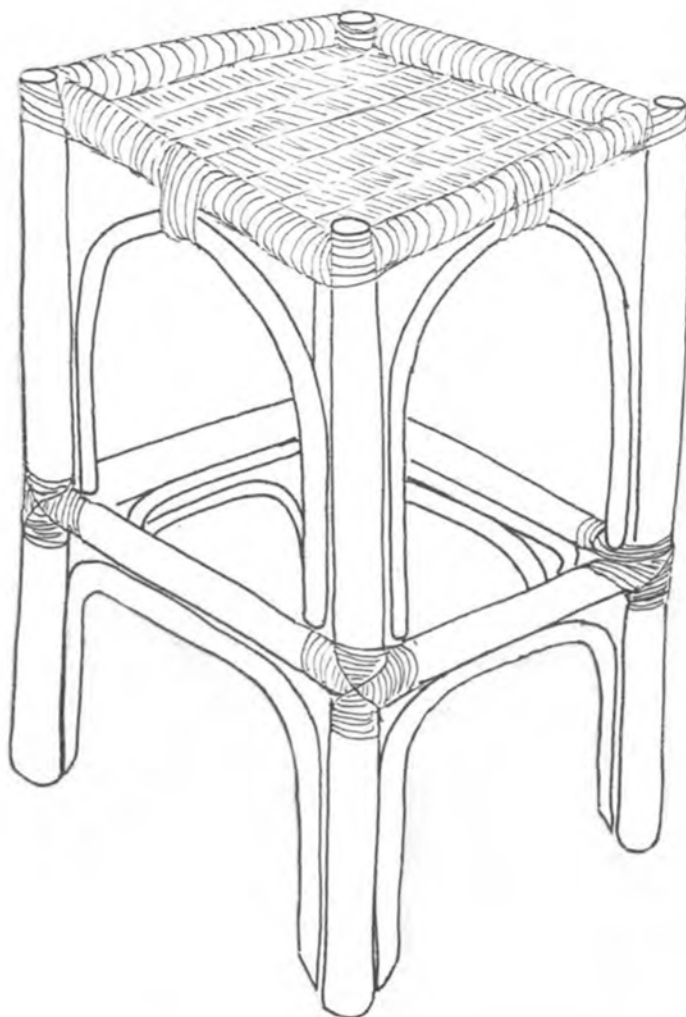

Pieza BUTACO

Función SOPORTE

Materia prima YARE
BAMBU

Oficio CESTERIA.

Técnica TEJIDO
ENSAMBLE

Clasificación NEOCARTESANIA.

Artesano MIGUEL SALAZAR

Ciudad IBAGUE - TOLIMA.

Dirección GRANJA
LAS BRISAS

Tel. 644479

Fax

FICHA TECNICA DE LA MUESTRA

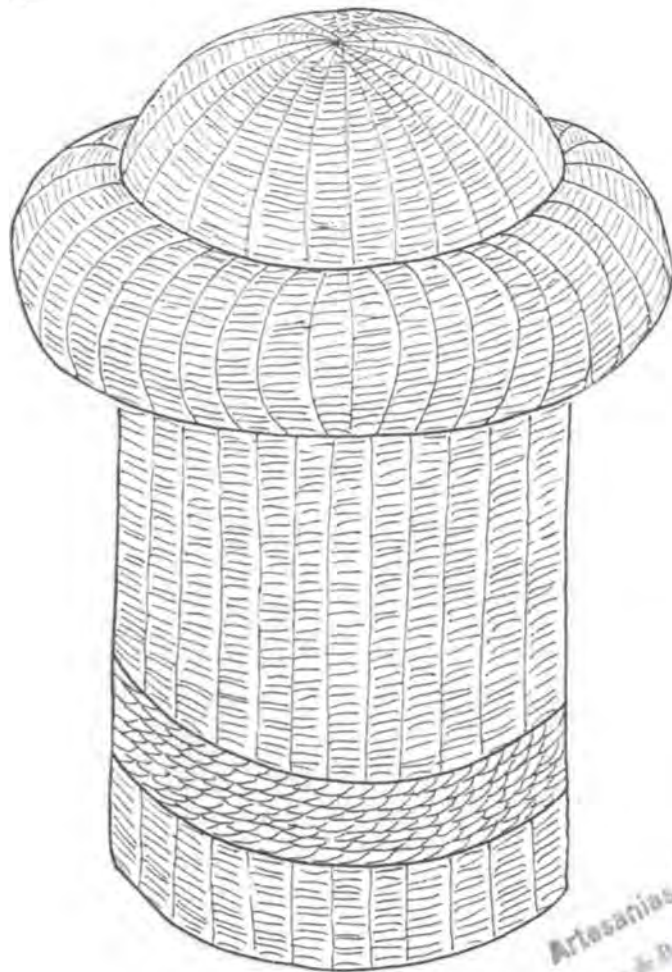

Artesanías de
 Centro de Documentación CESTERIA

Pieza ROPERO	Función ROPERO	Materia prima YARE'
Oficio CESTERIA.	Técnica TEJIDO	Clasificación NEOARTESANÍA
Artesano ARBEY ARBELAEZ		Ciudad IBAGUE - TOLIMA.
Dirección GRANJA LAS BRISAS	Tel. 644479	Fax

FICHA TECNICA DE LA MUESTRA

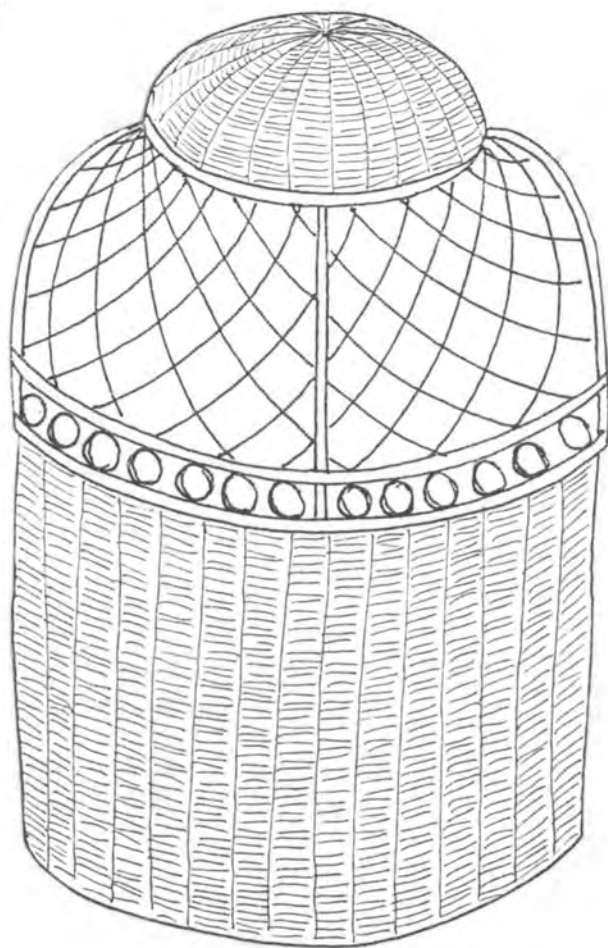

Pieza CESTO	Función CONTENER	Materia prima MIMBRE Y ARE
Oficio CESTERIA.	Técnica TRAVILLADO	Clasificación NEOARTESANIA.
Artesano ROSALBA MORENO		Ciudad IBAGUE - TOLIMA.
Dirección GRANJA LAS BRISAS	Tel. 644479	Fax

Región	Tolima
Oficio	Cestería
No.	014

FICHA TECNICA DE LA MUESTRA

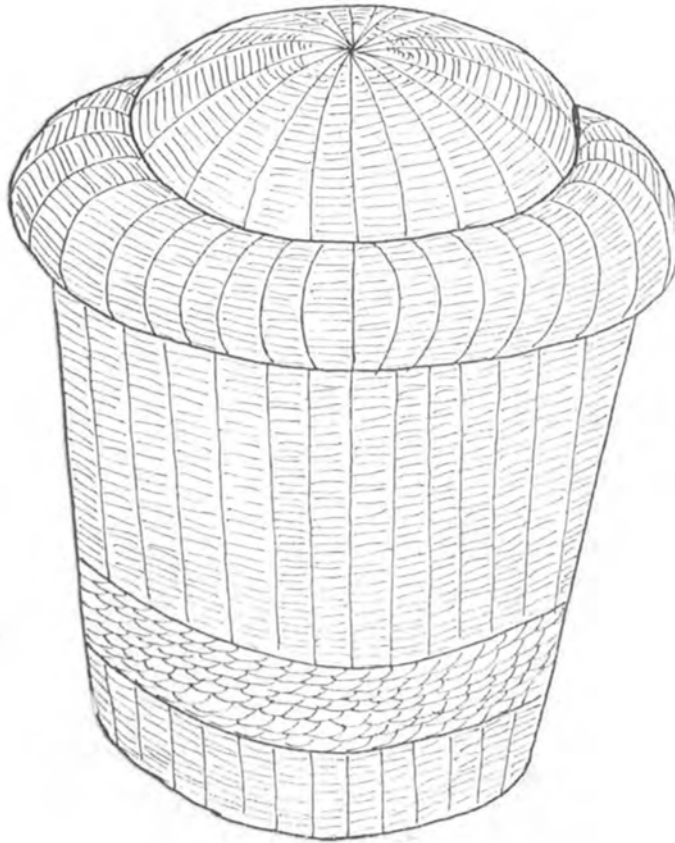

Pieza ROPERO	Función CONTENER.	Materia prima YARE
Oficio CESTERIA.	Técnica TEJIDO	Clasificación NEOCARTESANIA
Artesano FRANCISCO GUTIERREZ	Ciudad IBAGUE - TOLIMA,	
Dirección GRANJA LAS BRISAS	Tel. 644479	Fax

FICHA TECNICA DE LA MUESTRA

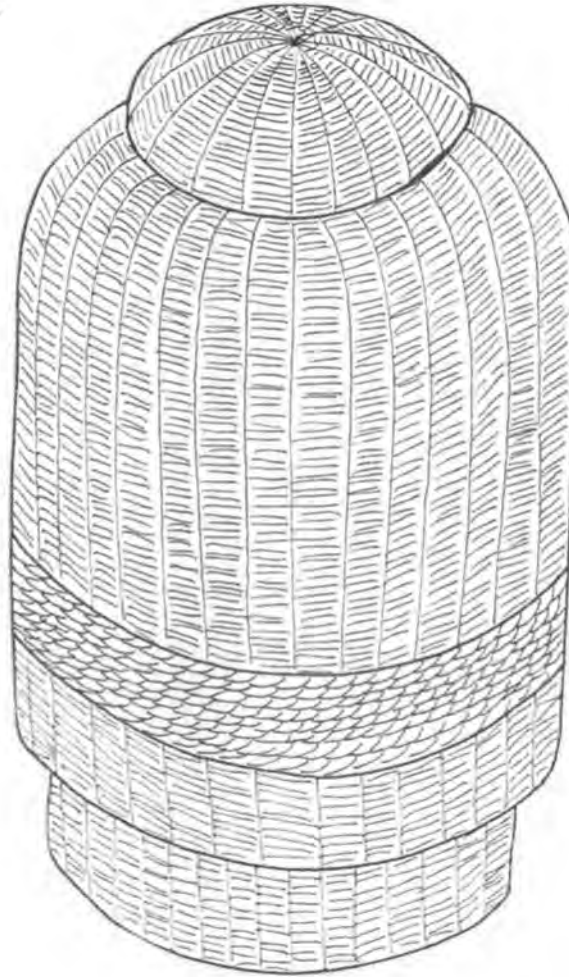

Pieza ROPERO	Función CONTENER	Materia prima YARE'
Oficio CESTERIA.	Técnica TEJIDO	Clasificación NEOARTESANIA.
Artesano ARBEL ARBELAEZ	Ciudad IBAGUE -TOLIMA.	
Dirección GRANJA LAS BRISAS	Tel. 644479	Fax

Región	Tolima
Oficio	Cestería
No.	016

FICHA TECNICA DE LA MUESTRA

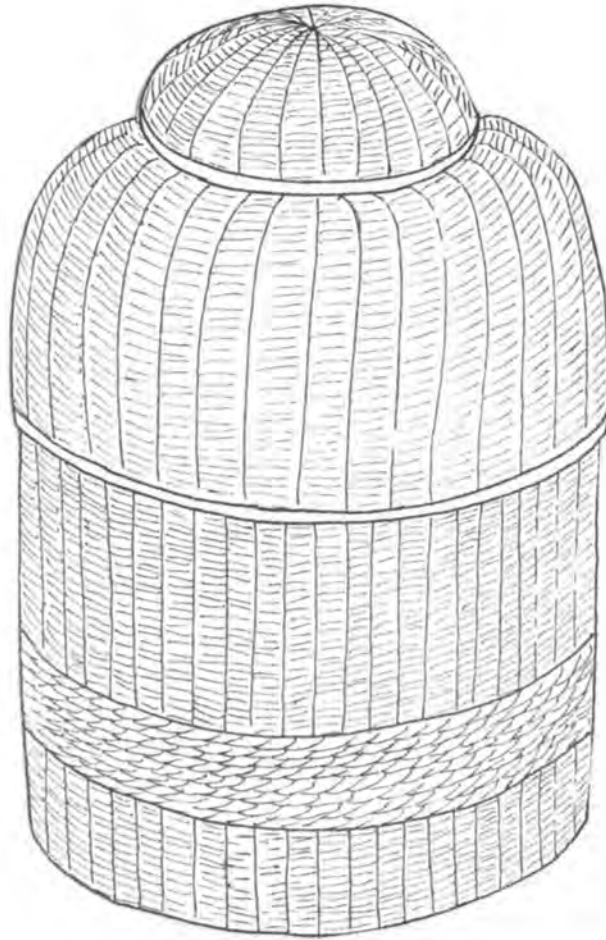

Pieza ROPERO	Función CONTENER.	Materia prima YARE'
Oficio CESTERIA	Técnica TESIDO	Clasificación NEOARTESANIA
Artesano FLOR MA^a GIL	Ciudad IBAGUE-TOLIMA.	
Dirección GRANJA LAS BRISAS	Tel. 644479	Fax