



**PRODUCCION y ASESORIA EN DISEÑO  
DEPARTAMENTO DE AMAZONAS**

**ANEXO  
FICHAS DE DISEÑO**

Leticia - Km. 6 - Km. 11  
Nuevo Jardín - Santa Sofía - Nazareth - Palmeras  
Macagua - Puerto Nariño  
San Francisco - 20 de Julio  
Macedonia - San Martín de Amacayacu

**CLAUDIA HELENA GONZALEZ VIZCAYA**  
Diseñadora Textil

BOGOTÁ. DICIEMBRE DE 2000

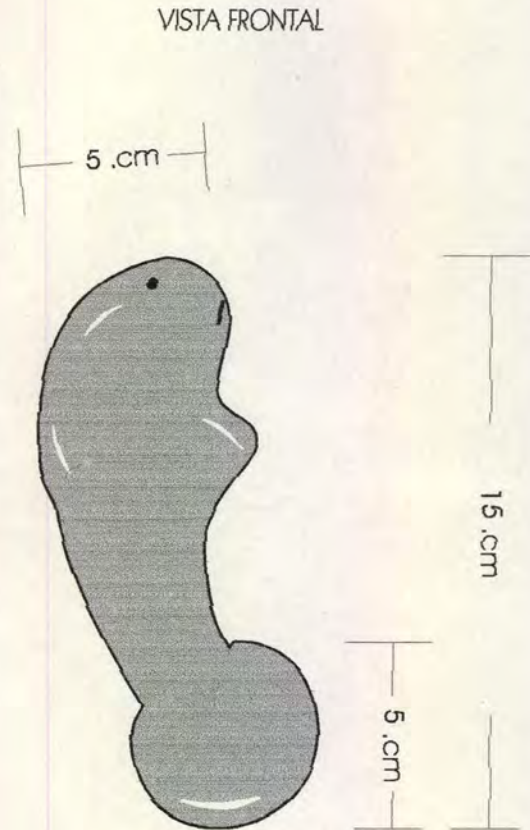
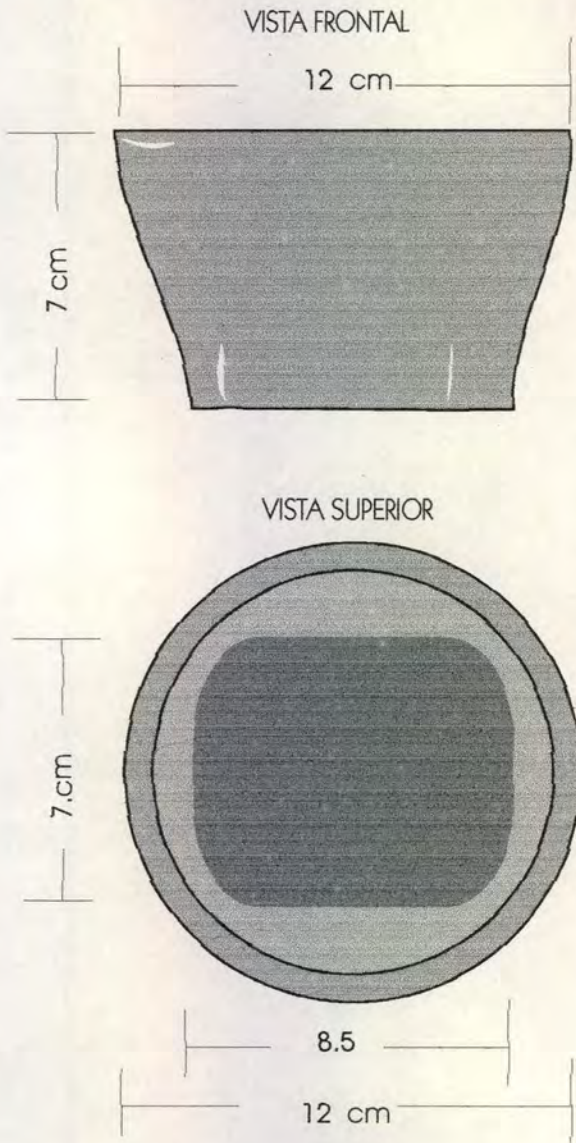

Pieza: Mortero	Referencia:	Esc.(cm): 1:2	Pl.
Nombre: Mortero Manatí	Línea: Mesa y Cocina		
Oficio: Talla	Recurso Natural: Arbol de Palosangre		
Técnica: Talla	Materia prima: Madera Palosangre		

Proceso de producción:  
Cortar los trozos de madera de acuerdo al largo y ancho de cada una de las piezas e ir desvastandolos con machete y / o cuchillo de acuerdo con el diseño de las mismas. Luego proceder al tallado cuidadoso de las piezas hasta obtener lo deseado. El acabado se realiza con una secuencia de lijado que va desde el número 100 hasta el 500 , pasando por 4 o,5 numeros de lijas.

Observaciones:

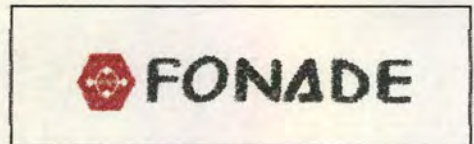

Responsable: Claudia Helena González Fecha: Nov . 2000

Sistema de ref. 9 1 0 4 1 3 Código de región 0 6 9 1 Referente(s)  Propuesta  Muestra  Empaque





Pieza: MORTERO	Linea: MESA Y COCINA	Artesano: ANTONIO DINORIO
Nombre: MORTERO MANATI	Referencia	Departamento: AMAZONAS
Oficio: TALLA	Largo(cm): Ancho(cm): Alto(cm):	Ciudad/Municipio: LETICIA
Técnica: TALLA	Diámetro(cm): Peso(gr)	Localidad/Vereda/ : CABECERA
Recurso Natural: ARBOL PALO SANGRE	Color: NATURAL (PALO SANGRE)	Resguardo:
Materia prima: MADERA PALO SANGRE	Certificado Hecho a Mano: Sí <input type="checkbox"/> No <input checked="" type="checkbox"/>	Tipo de Población: INDIGENA

Mercado Objetivo: Medio y Alto	Costo	Precio
Producción/Mes: 40 unidades	Unitario : \$12.000	Unitario : \$ 18.000
Empaque:	P. Mayor:	P. Mayor:
Embalaje:	Empaque:	Empaque:

Observaciones: \_\_\_\_\_



Responsable: Claudia Helena González V. Fecha Noviembre 2000

Sistema de referencia  9  1  0  4   1  3 Tipo de ficha: Referente(s)  Muestra  Línea  Empaque





VISTA LATERAL

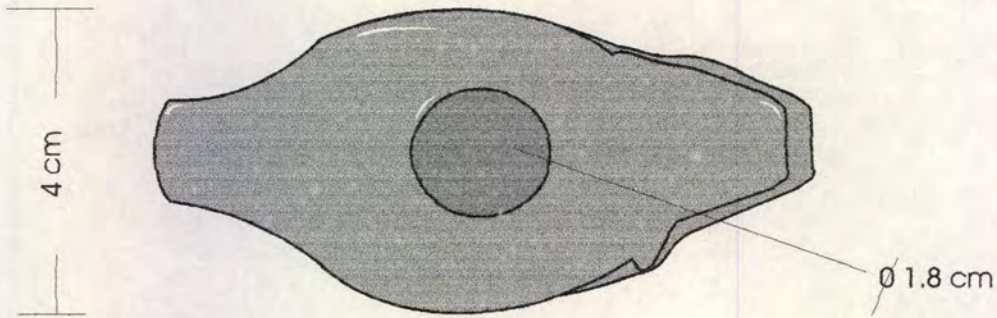
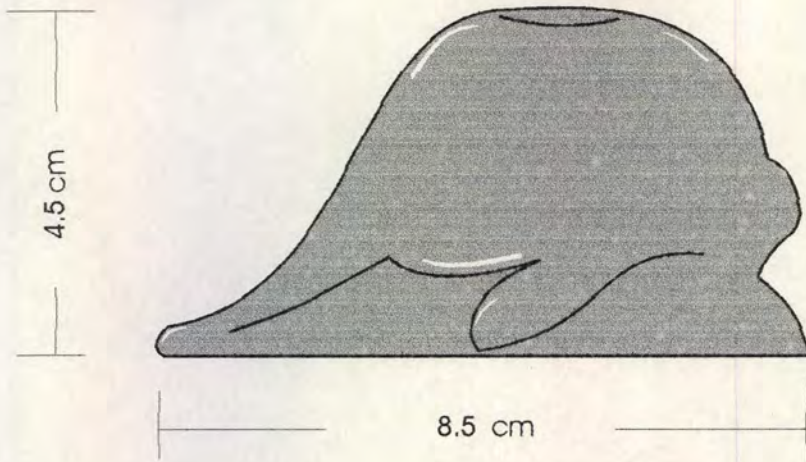

VISTA SUPERIOR

Pieza: Candelabro	Referencia:	Esc.(cm): 1:1	Pl.
Nombre: Candelabro Manatí	Línea: Iluminación y Ambientación		
Oficio: Talla	Recurso Natural: Arbol de Palosangre		
Técnica: Talla	Materia prima: Madera Palosangre		

Proceso de producción:  
Cortar un trozo de madera adecuado al largo y ancho de la pieza, e ir desvastando de acuerdo al diseño del animal y del producto, el proceso de talla se realiza con cuchillos y cuando se requiere, se emplea la segueta. El acabado se dà con una secuencia de lijado que inicia con el número 100 hasta el 500.

Observaciones:

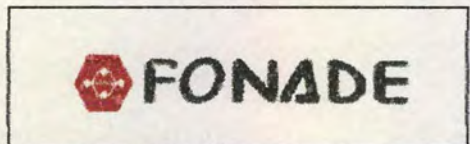

Responsable: Claudia Helena González Fecha: Nov. 2000

Sistema de ref. 9 1 0 4 1 2 Código de región 0 6 9 1 Referente(s)  Propuesta  Muestra  Empaque





Pieza: CANDELABRO	Línea: ILUMINACION Y AMBIENTACION	Artesano: ANTONIO DINORIO
Nombre: CANDELABRO MANATI	Referencia	Departamento: AMAZONAS
Oficio: TALLA	Largo(cm): 8.5 Ancho(cm): 4 Alto(cm): 4.5	Ciudad/Municipio: LETICIA
Técnica: TALLA	Diámetro(cm):	Peso(gr) 120GR
Recurso Natural: ARBOL PALO SANGRE	Color: NATURAL (PALO SANGRE)	Localidad/Vereda/ : CABECERA
Materia prima: MADERA PALO SANGRE	Certificado Hecho a Mano: Sí <input type="checkbox"/> No <input checked="" type="checkbox"/>	Resguardo:
		Tipo de Población: INDIGENA

Mercado Objetivo: Medio y Alto	Costo	Precio
Producción/Mes: 60 unidades	Unitario : \$8.000	Unitario : \$ 9.000
Empaque:	P. Mayor:	P. Mayor:
Embalaje:	Empaque:	Empaque:

Observaciones:  
 ).



Responsable: Claudia Helena González V. Fecha Noviembre 2000

Sistema de referencia 9 1 0 4 1 2 Tipo de ficha: Referente(s)  Muestra  Línea  Empaque





VISTA LATERAL

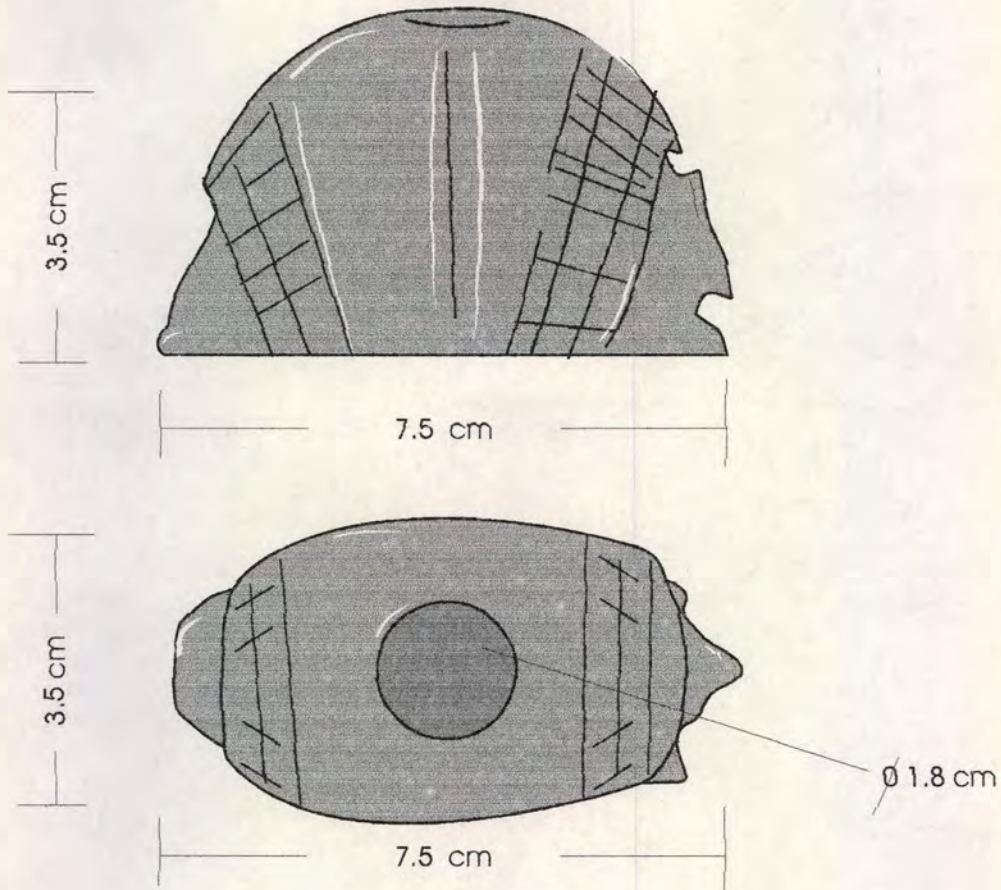

VISTA SUPERIOR

Pieza: Candelabro	Referencia:	Esc.(cm): 1:1	Pl.
Nombre: Candelabro Armadillo	Línea: Iluminación y Ambientación		
Oficio: Talla	Recurso Natural: Arbol de Palosangre		
Técnica: Talla	Materia prima: Madera Palosangre		

Proceso de producción:  
Cortar un trozo de madera adecuado al largo y ancho de la pieza, e ir devastando de acuerdo al diseño del animal y del producto, el proceso de talla se realiza con cuchillos y cuando se requiere, se emplea la segueta. El acabado se da con una secuencia de lijado que inicia con el número 100 hasta el 500.

Observaciones:

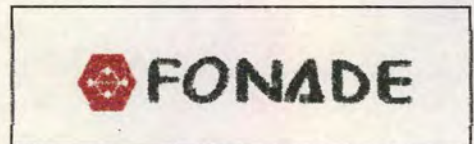

Responsable: Claudia Helena González Fecha: Nov. 2000

Sistema de ref. 9 1 0 4 1 2 Código de región 0 6 9 1 Referente(s)  Propuesta  Muestra  Empaque





VISTA LATERAL

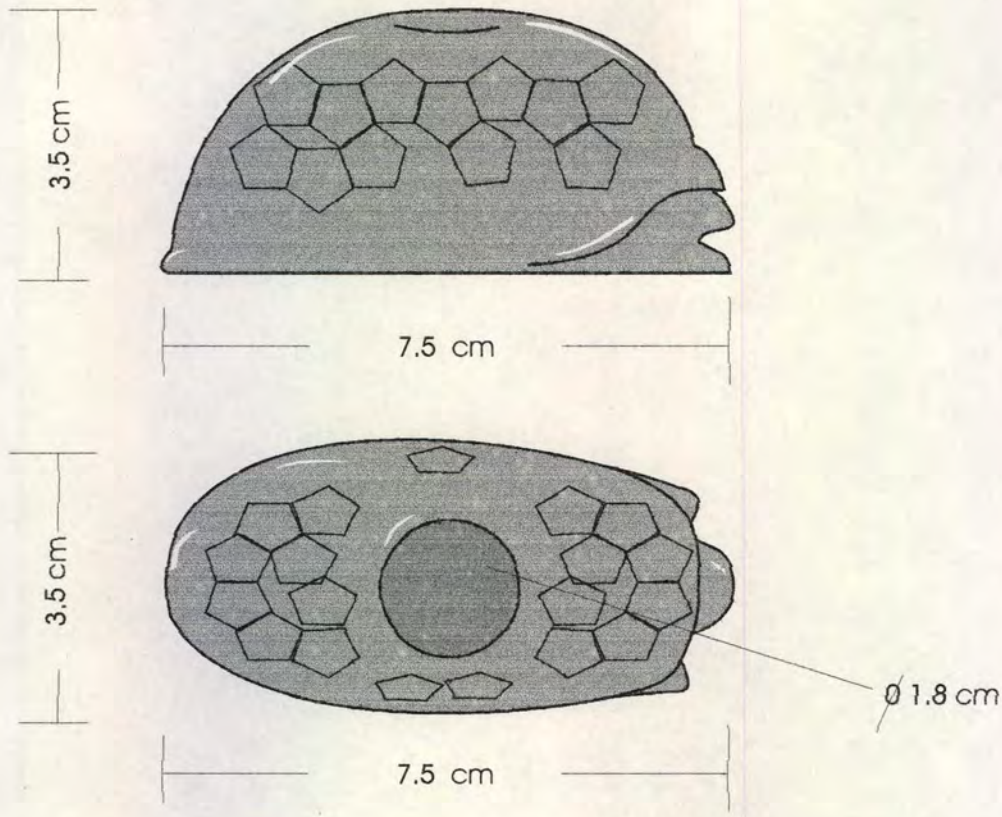

VISTA SUPERIOR

Pieza: Candelabro	Referencia:	Esc.(cm): 1:1	Pl.
Nombre: Candelabro Tortuga	Línea: Iluminación y Ambientación		
Oficio: Talla	Recurso Natural: Arbol de Palosangre		
Técnica: Talla	Materia prima: Madera Palosangre		

Proceso de producción:  
Cortar un trozo de madera adecuado al largo y ancho de la pieza, e ir desvastando de acuerdo al diseño del animal y del producto, el proceso de talla se realiza con cuchillos y cuando se requiere, se emplea la segueta. El acabado se da con una secuencia de lijado que inicia con el número 100 hasta el 500.

Observaciones:

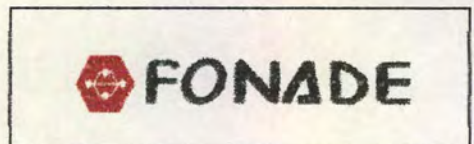

Responsable: Claudia Helena González Fecha: Nov. 2000

Sistema de ref. 9 1 0 4 1 2 Código de región 0 6 9 1 Referente(s)  Propuesta  Muestra  Empaque





VISTA LATERAL

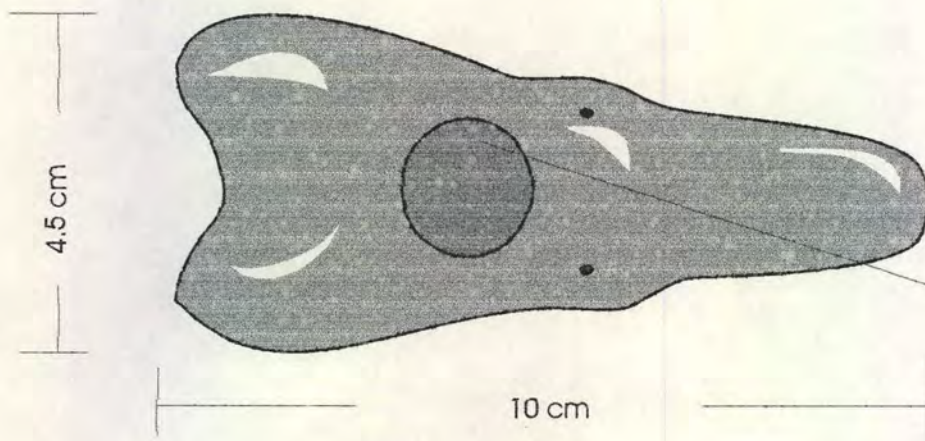
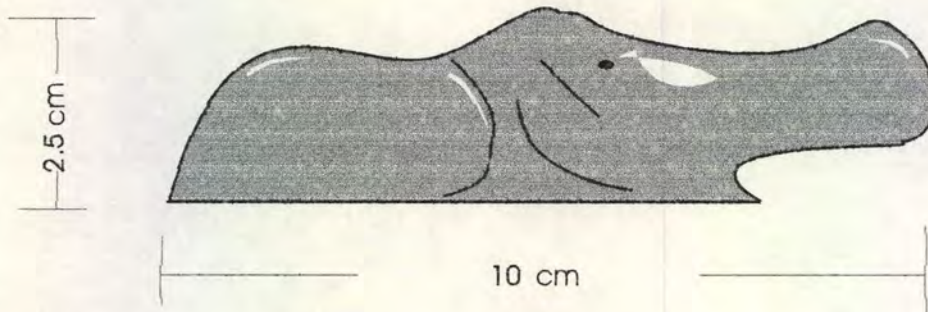

VISTA SUPERIOR

Pieza: Candelabro	Referencia:	Esc.(cm): 1:1	Pl.
Nombre: Candelabro Machaca	Línea: Iluminación y Ambientación		
Oficio: Talla	Recurso Natural: Arbol de Palosangre		
Técnica: Talla	Materia prima: Madera Palosangre		

Proceso de producción:  
Cortar un trozo de madera adecuado al largo y ancho de la pieza, e ir desvastando de acuerdo al diseño del animal y del producto, el proceso de talla se realiza con cuchillos y cuando se requiere, se emplea la segueta. El acabado se da con una secuencia de lijado que inicia con el número 100 hasta el 500.

Observaciones:

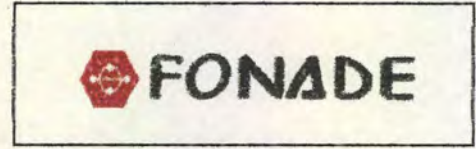

Responsable: Claudia Helena González Fecha: Nov . 2000

Sistema de ref. 9 1 0 4 1 2 Código de región 0 6 9 1 Referente(s)  Propuesta  Muestra  Empaque





Pieza: CANDELABRO	Línea: ILUMINACION Y AMBIENTACION	Artesano: ANTONIO DINORIO
Nombre: LINEA CANDELABROS	Referencia	Departamento: AMAZONAS
Oficio: TALLA	Largo(cm):    Ancho(cm):    Alto(cm):	Ciudad/Municipio: LETICIA
Técnica: TALLA	Diámetro(cm):    Peso(gr)	Localidad/Vereda/ : CABECERA
Recurso Natural: ARBOL PALO SANGRE	Color: NATURAL (PALO SANGRE)	Resguardo:
Materia prima: MADERA PALO SANGRE	Certificado Hecho a Mano: <input type="checkbox"/> Sí <input type="checkbox"/> No <input checked="" type="checkbox"/>	Tipo de Población: INDIGENA

Mercado Objetivo: Medio y Alto	Costo	Precio
Producción/Mes: 60 unidades	Unitario : \$8.000	Unitario : \$ 9.000
Empaque:	P. Mayor:	P. Mayor:
Embalaje:	Empaque:	Empaque:

Observaciones: 4 Candelabros se diseñaron: Manatí (120 gr), Tortuga ( 80 gr), Armadillo (120gr), y Machaca (70gr).



Responsable: Claudia Helena González V.      Fecha Noviembre 2000

Sistema de referencia  9  1  0  4    1  2    Tipo de ficha: Referente(s)     Muestra     Línea     Empaque





VISTA FRONTAL

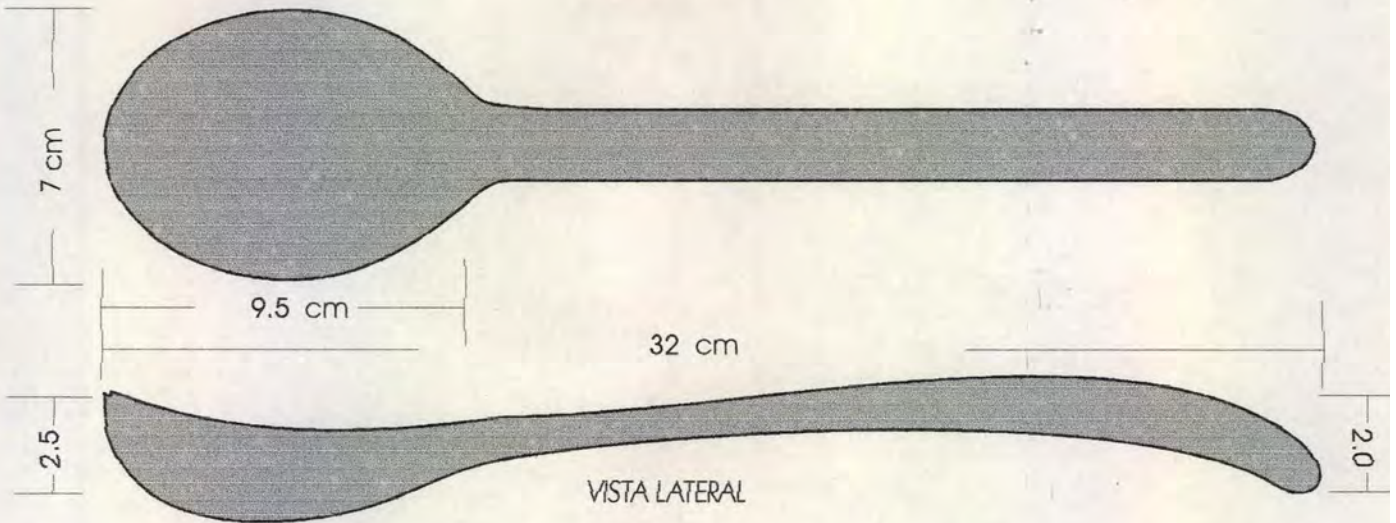

VISTA LATERAL

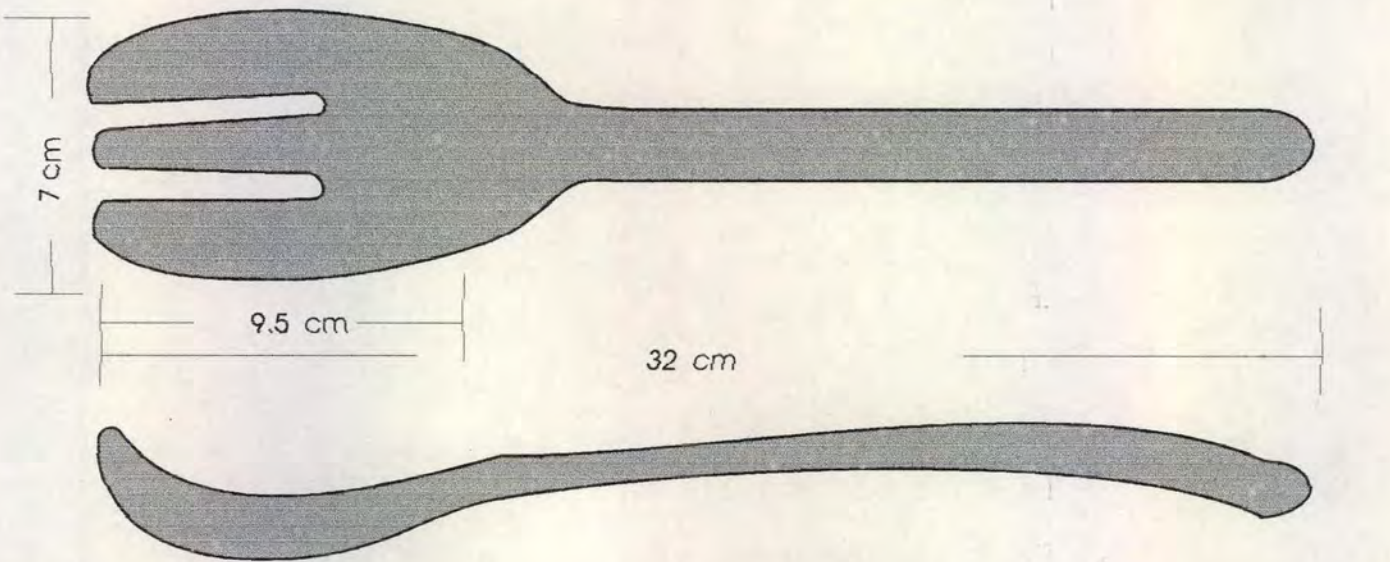

Pieza: Cuchara y Tenedor	Referencia:	Esc.(cm): 1:2	Pl.
Nombre: Cuchara y Tenedor Amazonas	Línea: Mesa y Cocina		
Oficio: Talla	Recurso Natural: Arbol de Palosangre		
Técnica: Talla	Materia prima: Madera Palosangre		

Proceso de producción:  
Cortar los trozos de madera de acuerdo al largo y ancho de las piezas.  
Dibujar el diseño en cada trozo. Desvastar cuidadosamente según las medidas y ángulos, empleando para ello machete y cuchillo, e ir moldeando las piezas de acuerdo con su diseño. El acabado se realiza con una secuencia de lijado que va desde el número 100 hasta el 600 pasando por 5 números de lijas

Observaciones:

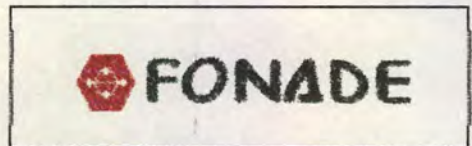

Responsable: Cláudia Helena González Fecha: Nov . 2000

Sistema de ref. 9 1 0 4 1 3 Código de región 0 6 9 1 Referente(s)  Propuesta  Muestra  Empaque





Pieza: JUEGO DE CUCHARA Y TENEDOR	Linea: MESA Y COCINA	Artesano: ANTONIO DINORIO
Nombre: CUCHARA Y TENEDOR AMAZONIA	Referencia	Departamento: AMAZONAS
Oficio: TALLA	Largo(cm): 32 Ancho(cm): 7 Alto(cm): 3.2	Ciudad/Municipio: LETICIA
Técnica: TALLA	Diámetro(cm):	Peso(gr) 200
Recurso Natural: ARBOL PALO SANGRE	Color: NATURAL (PALO SANGRE)	Localidad/Vereda/ : CABECERA
Materia prima: MADERA PALO SANGRE	Certificado Hecho a Mano: <input type="checkbox"/> Sí <input checked="" type="checkbox"/> No	Resguardo:
		Tipo de Población: INDIGENA

Mercado Objetivo: Medio y Alto	Costo	Precio
Producción/Mes: 20 juegos	Unitario : \$18.000	Unitario : \$ 20.000
Empaque:	P. Mayor:	P. Mayor:
Embalaje:	Empaque:	Empaque:

Observaciones:



Responsable: Claudia Helena González V. Fecha Noviembre 2000

Sistema de referencia  9  1  0  4    1  3 Tipo de ficha: Referente(s)  Muestra  Línea  Empaque





VISTA LATERAL

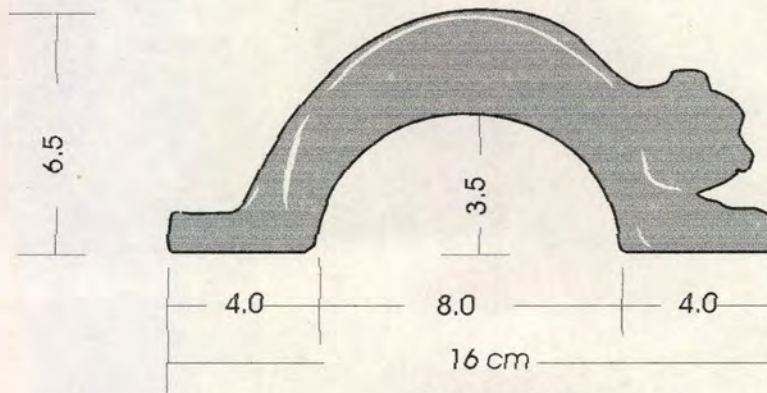

Manija Grande

VISTA SUPERIOR

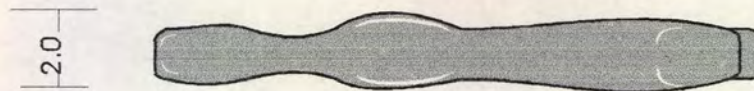

VISTA LATERAL

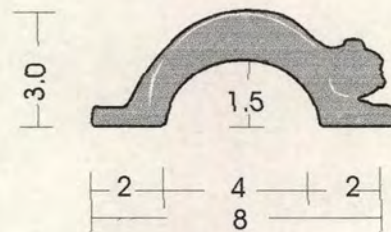

Manija Pequeña

VISTA SUPERIOR



Pieza: Manijas	Referencia:	Esc.(cm): 1:2	Pl.
Nombre: Manijas Pantera	Línea: Accesorios		
Oficio: Talla	Recurso Natural: Arbol de Palosangre		
Técnica: Talla	Materia prima: Madera Palosangre		

Proceso de producción:  
Cortar un trozo de madera adecuado al largo y ancho de la pieza. Dibujar sobre este trozo una silueta de la pieza a tallar, e ir desvastando lo necesario con segueta y/o cuchillos hasta tener un bosquejo aproximado de la pieza para si comenzar la talla detallada del animal y de la manija. El acabado se realiza con una secuencia de lijado que va desde el número 80 o 120 hasta la 400 o, 500

Observaciones:

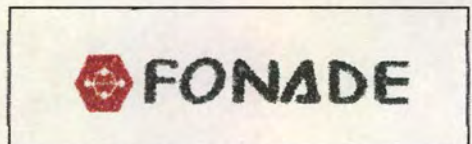

Responsable: Claudia Helena González Fecha: Nov. 2000

Sistema de ref. 9 1 0 4 1 3 Código de región 0 6 9 1 Referente(s)  Propuesta  Muestra  Empaque





Pieza: MANIJAS	Línea: ACCESORIOS	Artesano: ANTONIO DINORIO
Nombre: MANIJA PANTERA GRANDE	Referencia	Departamento: AMAZONAS
Oficio: TALLA	Largo(cm): 16 Ancho(cm): 2 Alto(cm): 6.5	Ciudad/Municipio: LETICIA
Técnica: TALLA	Diámetro(cm):	Peso(gr) 90
Recurso Natural: ARBOL PALO SANGRE	Color: NATURAL (PALO SANGRE)	Localidad/Vereda/ : CABECERA
Materia prima: MADERA PALO SANGRE	Certificado Hecho a Mano: <input type="checkbox"/> Sí <input type="checkbox"/> No <input checked="" type="checkbox"/>	Resguardo:
		Tipo de Población: INDIGENA

Mercado Objetivo: Alto	Costo	Precio
Producción/Mes: 60 unidades	Unitario : \$8.000	Unitario : \$ 9.000
Empaque:	P. Mayor:	P. Mayor:
Embalaje:	Empaque:	Empaque:

Observaciones: La manija pequeña tiene un precio de \$4.500 por unidad, un largo de 8 cm, alto 3 cm y ancho 1.8 cm y peso 25 gramos.



Responsable: Claudia Helena González V. Fecha Noviembre 2000

Sistema de referencia  9  1  0  4   2  2 Tipo de ficha: Referente(s)  Muestra  Línea  Empaque





Pieza: MANIJAS	Linea: ACCESORIOS	Artesano: ANTONIO DINORIO
Nombre: MANIJA COCODRILO / ARMADILLO	Referencia	Departamento: AMAZONAS
Oficio: TALLA	Largo(cm): 16 Ancho(cm): 2 Alto(cm): 6.5	Ciudad/Municipio: LETICIA
Técnica: TALLA	Diámetro(cm):	Peso(gr) 90
Recurso Natural: ARBOL PALO SANGRE	Color: NATURAL (PALO SANGRE)	Localidad/Vereda/ : CABECERA
Materia prima: MADERA PALO SANGRE	Certificado Hecho a Mano: <input type="checkbox"/> Sí <input checked="" type="checkbox"/> No	Resguardo:
		Tipo de Población: INDIGENA

Mercado Objetivo: Medio y Alto	Costo	Precio
Producción/Mes: 60 unidades	Unitario : \$8.000	Unitario : \$ 9.000
Empaque:	P. Mayor:	P. Mayor:
Embalaje:	Empaque:	Empaque:

Observaciones: La manija Pantera se incluye dentro de la línea desarrollada

 **FONADE**

Responsable: Claudia Helena González V. Fecha Noviembre 2000

Sistema de referencia  9  1  0  4    1  2 Tipo de ficha: Referente(s)  Muestra  Línea  Empaque





VISTA LATERAL

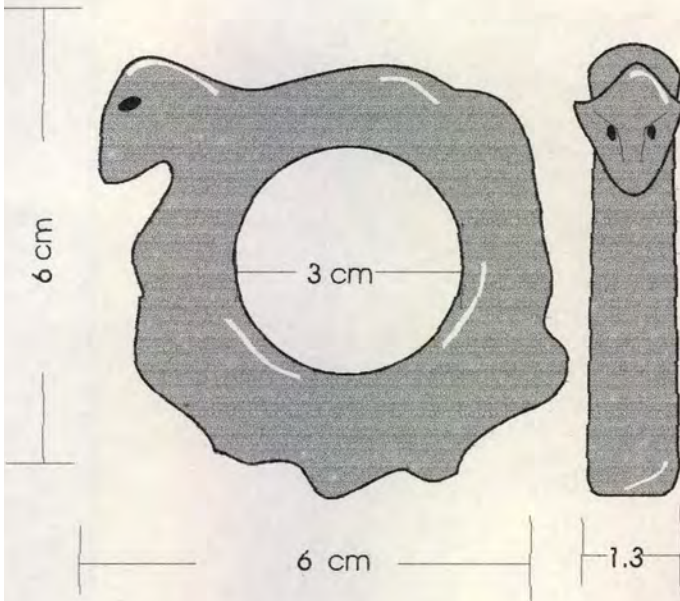

VISTA LATERAL

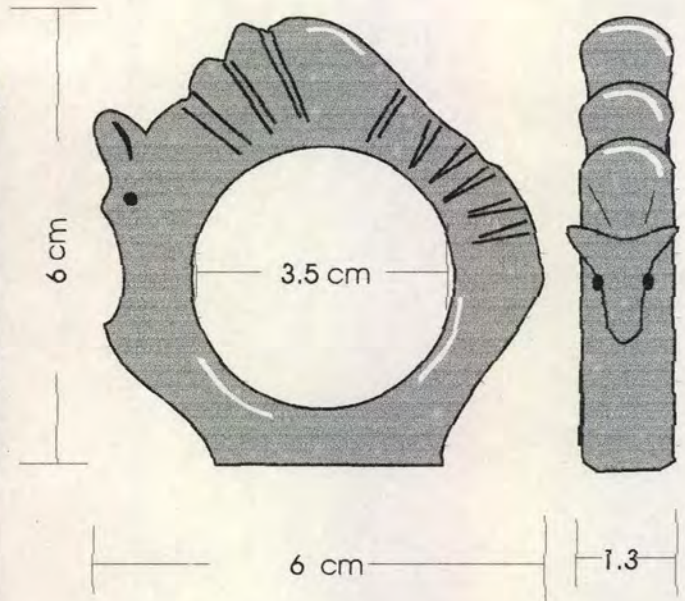

Pieza: Servilleteros Redondos	Referencia:	Esc.(cm): 1:1	Pl.
Nombre: Servilleteros Culebra/ Servilletero Armadillo	Línea: Mesa		
Oficio: Talla	Recurso Natural: Arbol de Palosangre		
Técnica: Talla	Materia prima: Madera Palosangre		

Proceso de producción:  
Cortar los trozos de madera de acuerdo al largo y ancho de la pieza.  
El interior así como el exterior, son tallados con cuchillos según el diseño concebido. El acabado se realiza con una secuencia de lijado que va desde el número 100-120, hasta el 500 pudiendo pasar entre 4 a 5 lijas.

Observaciones:  
La propuesta plantea el redimensionamiento del interior de los servilleteros, manejando un espacio entre 3 a 3.5 cm.

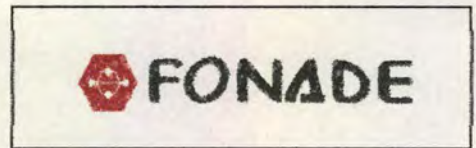

Responsable: Claudia Helena González Fecha: Nov, 2000

Sistema de ref. 9 1 0 4 1 2 Código de región 0 6 9 1 Referente(s)  Propuesta  Muestra  Empaque





Pieza: SERVILLETEROS REDONDOS	Linea: MESA	Artesano: LUIS ENRIQUE SUAREZ
Nombre: SERVI. CULEBRA / SERV. ARMADILLO	Referencia	Departamento: AMAZONAS
Oficio: TALLA	Largo(cm): 6 Ancho(cm): 1.3 Alto(cm): 6	Ciudad/Municipio: LETICIA
Técnica: TALLA	Diámetro(cm):	Peso(gr) 26 Y 15
Recurso Natural: ARBOL PALO SANGRE	Color: NATURAL (PALO SANGRE)	Resguardo: MACEDONIA
Materia prima: MADERA PALO SANGRE	Certificado Hecho a Mano: <input type="checkbox"/> Sí <input type="checkbox"/> No	Tipo de Población: INDIGENA

Mercado Objetivo: Medio alto y Alto	Costo	Precio
Producción/Mes: 100 unidades	Unitario : \$ 2.500	Unitario : \$ 3.000
Empaque:	P. Mayor:	P. Mayor: \$ 2.600
Embalaje:	Empaque:	Empaque:

Observaciones:

Responsable: Claudia Helena González V. Fecha Noviembre 2000



Sistema de referencia  9  1  0  4    1  2 Tipo de ficha: Referente(s)  Muestra  Línea  Empaque





Pieza: SERVILLETEROS	Linea: MESA	Artesano: VARIOS
Nombre: LINEA SERVILLETEROS PALO SANGRE Referencia	Departamento: AMAZONAS	
Oficio: TALLA	Largo(cm):	Ancho(cm): Alto(cm): Ciudad/Municipio: LETICIA
Técnica: TALLA	Diámetro(cm):	Peso(gr) Localidad/Vereda/ ; LETICIA Y MACEDONIA
Recurso Natural: ARBOL PALO SANGRE	Color: NATURAL (PALO SANGRE)	Resguardo:
Materia prima: MADERA PALO SANGRE	Certificado Hecho a Mano: Sí <input type="checkbox"/> No <input type="checkbox"/>	Tipo de Población: INDIGENA

Mercado Objetivo: Medio alto y Alto	Costo	Precio
Producción/Mes: 100 unidades por persona y por diseño	Unitario : \$ 2.500	Unitario : \$ 3.000
Empaque:	P. Mayor:	P. Mayor: \$ 2.600
Embalaje:	Empaque:	Empaque:

Observaciones:



Responsable: Claudia Helena González V. Fecha Noviembre 2000

Sistema de referencia 9 1 0 4 2 2 Tipo de ficha: Referente(s)  Muestra  Línea  Empaque





VISTA SUPERIOR

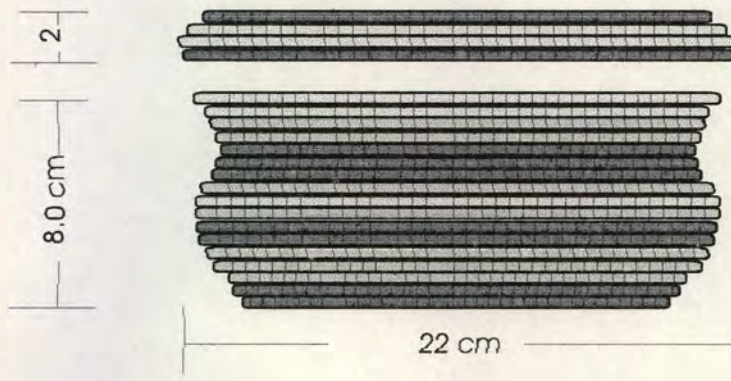
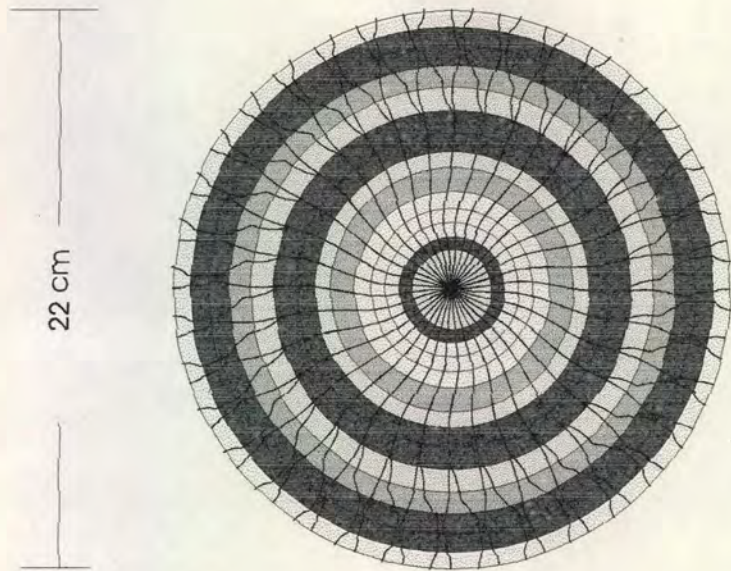

VISTA FRONTAL

Pieza: Contenedor	Referencia:	Esc.(cm): 1:3	Pl.
Nombre: Contenedor Chambira	Línea: Contenedores		
Oficio: Cestería	Recurso Natural: Palma de Chambira y Bejuco		
Técnica: De Rollo	Materia prima: Hilos de Chambira y Bejuco		

Proceso de producción:  
Se realizan los hilos de chambira mediante retorcido en la pierna, ya sea con fibras de color natural o con fibras tinturadas con tintes naturales.  
Se inicia la base del contenedor con un pequeño entretejido con los hilos de chambira y luego se comienza el tejido de cestería de rollo teniendo como alma al bejuco partido y pasando entre este los hilos de chambira, así hasta obtener una base plana de 20 cm. Luego se va levantando el cuerpo del contenedor dando la forma requerida. La tapa se realiza de igual manera.

Observaciones:

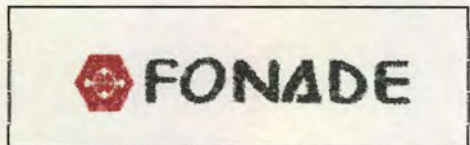

Responsable: Claudia Helena González Fecha: Nov. 2000

Sistema de ref. 9 1 2 5 1 3 Código de región 0 6 9 1 Referente(s)  Propuesta  Muestra  Empaque





Pieza: CONTENEDOR	Linea: CONTENEDORES	Artesano: ZOILA QUIRINA
Nombre: CAJA CHAMBIRA.	Referencia	Departamento: AMAZONAS
Oficio: CESTERIA	Largo(cm): 22 Ancho(cm):22 Alto( cm): 8	Ciudad/Municipio: LETICIA
Técnica: DE ROLLO	Diámetro(cm):      Peso(gr )	Localidad/Vereda/ : NAZARETH
Recurso Natural: CHAMBIRA Y BEJUCO	Color: NATURALES	Resguardo: NAZARETH
Materia prima: CHAMBIRA Y BEJUCO	Certificado Hecho a Mano: Sí <input type="checkbox"/> No <input checked="" type="checkbox"/>	Tipo de Población: INDIGENA

Mercado Objetivo: Alto	Costo	Precio
Producción/Mes: 20 unidades	Unitario : \$10.000	Unitario : \$ 12.000
Empaque:	P. Mayor:	P. Mayor:
Embalaje:	Empaque:	Empaque:

Observaciones:



Responsable: Claudia Helena González V.      Fecha Noviembre 2000

Sistema de referencia  9  1  2  5   1  3      Tipo de ficha: Referente(s)       Muestra       Línea       Empaque





PORTACALIENTE

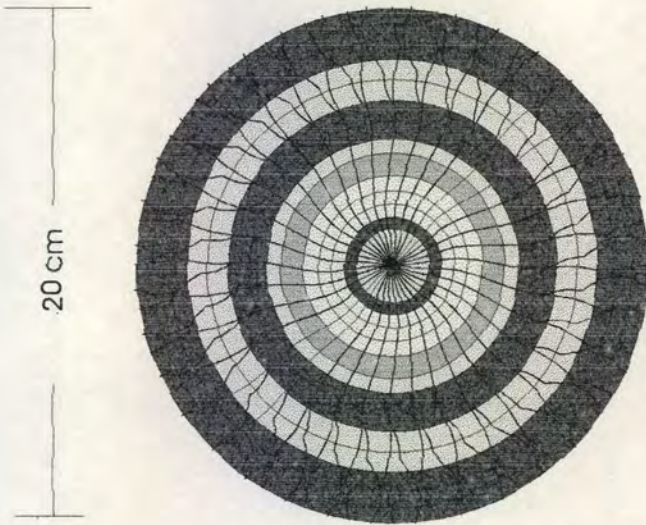

20 cm

POSAVASOS

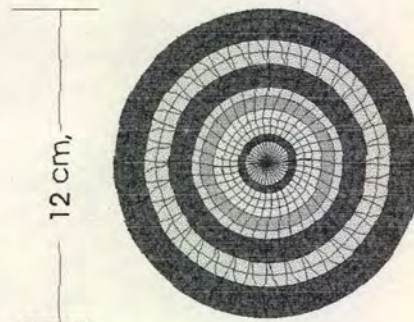

12 cm

0.5



0.4



Pieza: Portacaliente y Posavasos	Referencia:	Esc.(cm): 1:4	Pl.
Nombre: Posacalientes y Posavasos Chambira	Línea: De mesa y cocina		
Oficio: Cestería	Recurso Natural: Palma de Chambira y Bejuco		
Técnica: De Rollo	Materia prima: Hilos de Chambira y Bejuco		

Proceso de producción:  
Se realizan los hilos de chambira mediante retorcido en la pierna, ya sea con fibras de color natural o fibras tinturadas con tintes naturales. Se prepara el bejuco, generalmente partido, en tiras largas. Con los hilos de chambira se da inicio con un entretejido pequeño y luego si se va tejiendo a manera de cestería de rollo con aguja, teniendo como alma las tiras de bejuco.

Observaciones:  
La propuesta únicamente se desarrollo con la comunidad de Puerto Nariño. Más se extiende a las otras localidades donde se realizaron los individuales.

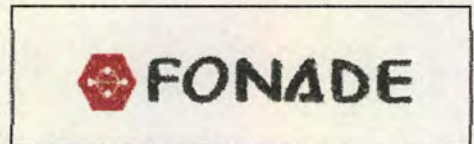

Responsable: Claudia Helena González Fecha: Nov . 2000

Sistema de ref. 9 1 2 5 1 2 Código de región 0 6 9 1 Referente(s)  Propuesta  Muestra  Empaque





Pieza: POSACALIENTES Y POSAVASOS	Linea: MESA Y COCINA	Artesano: ALBA LUCIA CUELLAR
Nombre: POSACALIENTES CHAMBIRA.	Referencia	Departamento: AMAZONAS
Oficio: CESTERIA	Largo(cm): Ancho(cm): Alto(cm): 0.5	Ciudad/Municipio: PUERTO NARIÑO
Técnica: DE ROLLO	Diámetro(cm): 20 y 12	Peso(gr) 150 y 25
Recurso Natural: CHAMBIRA Y BEJUCO	Color: NATURALES	Resguardo:
Materia prima: CHAMBIRA Y BEJUCO	Certificado Hecho a Mano: <input type="checkbox"/> Sí <input type="checkbox"/> No <input checked="" type="checkbox"/>	Tipo de Población: INDIGENA

Mercado Objetivo: Alto	Costo	Precio
Producción/Mes: 150 unidades en todas las localidades	Unitario : \$5.000 y \$ 2000	Unitario : \$ 6.000 y \$ 2.500
Empaque:	P. Mayor:	P. Mayor:
Embalaje:	Empaque:	Empaque:

Observaciones: Las muestras se pueden trabajar en todas las localidades en donde se realizan los individuales.



Responsable: Claudia Helena González V. Fecha Noviembre 2000

Sistema de referencia  9  1  2  5   1  3 Tipo de ficha: Referente(s)  Muestra  Línea  Empaque



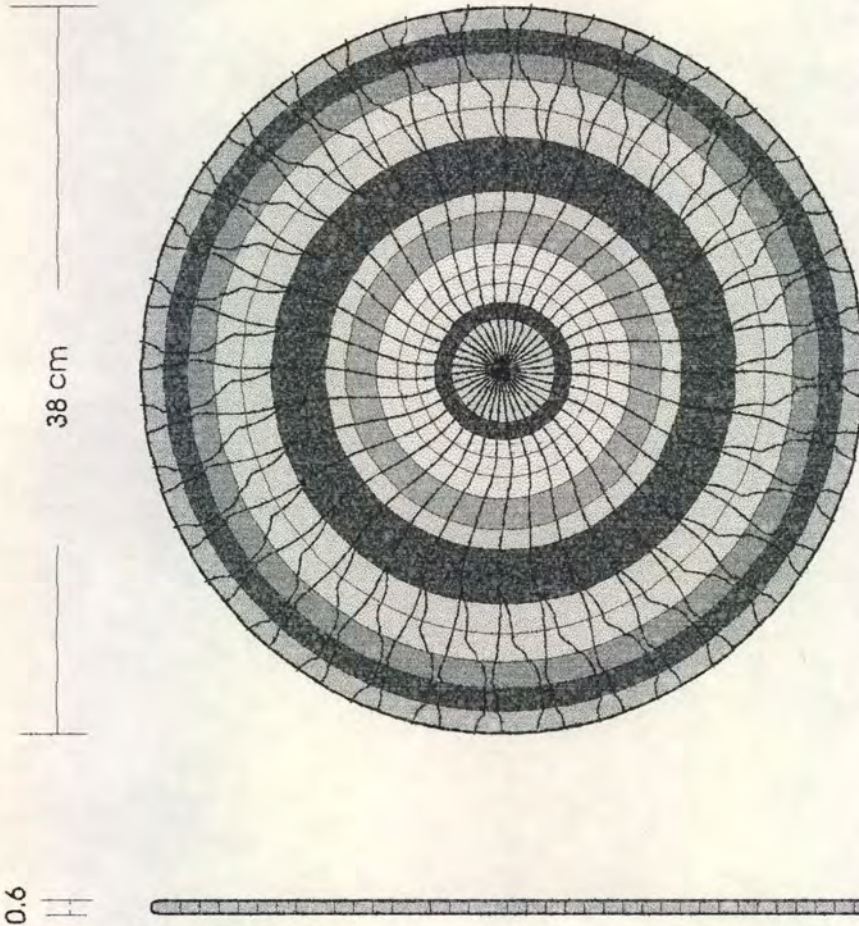

Pieza: Individual	Referencia:	Esc.(cm): 1:4	Pl.
Nombre: Individual Chambira	Línea: De mesa y cocina		
Oficio: Cestería	Recurso Natural: Palma de Chambira y Bejuco		
Técnica: De Rollo	Materia prima: Hilos de Chambira y Bejuco		

Proceso de producción:  
Se realizan los hilos de chambira mediante retorcido en la pierna, ya sea con fibras de color natural o fibras tinturadas con tintes naturales. Se prepara el bejuco, generalmente partido, en tiras largas. Con los hilos de chambira se da inicio con un entretejido pequeño y luego si se va tejiendo a manera de cestería de rollo con aguja, teniendo como alma las tiras de bejuco.

Observaciones:  
La propuesta con el ajuste en medidas se presentó y llevó a cabo en las localidades de Nazareth, Palmeras, San Martín y Santa Sofía

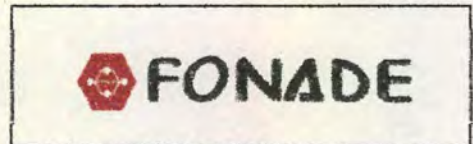

Responsable: Claudia Helena González      Fecha: Nov, 2000

Sistema de ref. 0 1 2 5 1 3      Código de región 0 6 9 1      Referente(s)  Propuesta  Muestra  Empaque





Pieza: INDIVIDUAL	Linea: MESA Y COCINA	Artesano: VARIOS
Nombre: INDIVIDUAL CHAMBIRA.	Referencia:	Departamento: AMAZONAS
Oficio: CESTERIA	Largo(cm): Ancho(cm): Alto(cm): 0.5	Ciudad/Municipio: LETICIA
Técnica: DE ROLLO	Díámetro(cm): 38	Peso(gr) 300 ± aprox. Localidad/Vereda/ : VARIAS
Recurso Natural: CHAMBIRA Y BEJUCO	Color: NATURALES	Resguardo:
Materia prima: CHAMBIRA Y BEJUCO	Certificado Hecho a Mano: Sí <input type="checkbox"/> No <input checked="" type="checkbox"/>	Tipo de Población: INDIGENA

Mercado Objetivo: Alto	Costo	Precio
Producción/Mes: 120 unidades	Unitario : \$10.000	Unitario : 11.000
Empaque:	P. Mayor:	P. Mayor:
Embalaje:	Empaque:	Empaque:

Observaciones: La propuesta y producción piloto se llevó a cabo en las localidades de Nazareth, Palmeras, San Martín y Santa Sofía.



Responsable: Claudia Helena González V. Fecha Noviembre 2000

Sistema de referencia  9  1  2  5   1  3 Tipo de ficha: Referente(s)  Muestra  Línea  Empaque





VISTA SUPERIOR

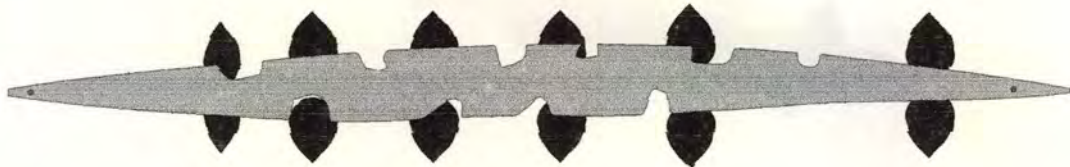
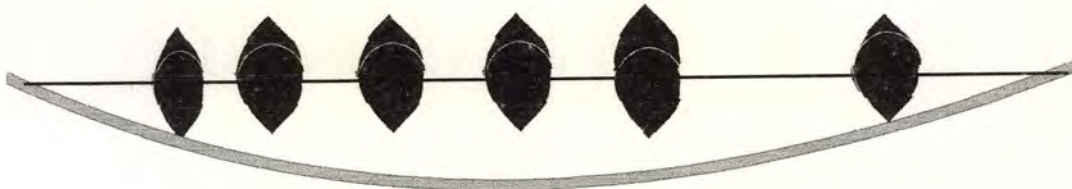

42 cm

VISTA LATERAL

Pieza: Instrumento Musical	Referencia:	Esc.(cm): 1:3	Pl.
Nombre: Sonajero Palosangure	Línea: Pieza Indígena		
Oficio: Instrumentos Musicales	Recurso Natural: Arbol de palosangure y semillas de coquillo		
Técnica: Corte, Talla y Ensamble	Materia prima: Palosangure y coquillo		

Proceso de producción:

Se talla la pieza de palo sangure de acuerdo al diseño longitudinal. Se adecuan las semillas de coquillo con un palito transversal, dentro del orificio de casa semilla y se templan las cuerdas al palo sangre y sobre las semillas.

Observaciones:

La pieza es un referente y la acción prestada es un rescate para presentarla como muestra



**FONADE**

Responsable: Claudia Helena González Fecha: Nov . 2000

Sistema de ref. 9 1 4 4 1 3 Código de región 0 6 9 1 Referente(s)  Propuesta  Muestra  Empaque





VISTA SUPERIOR

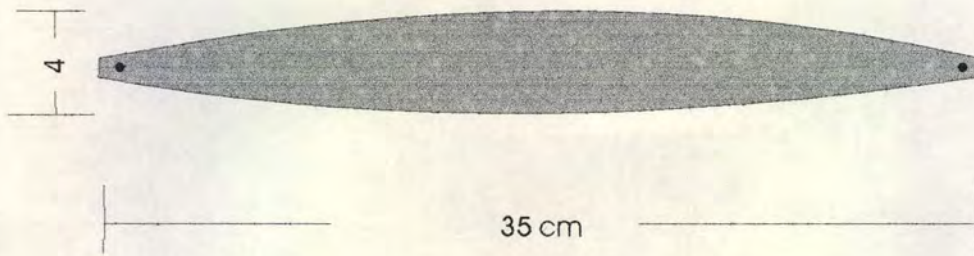
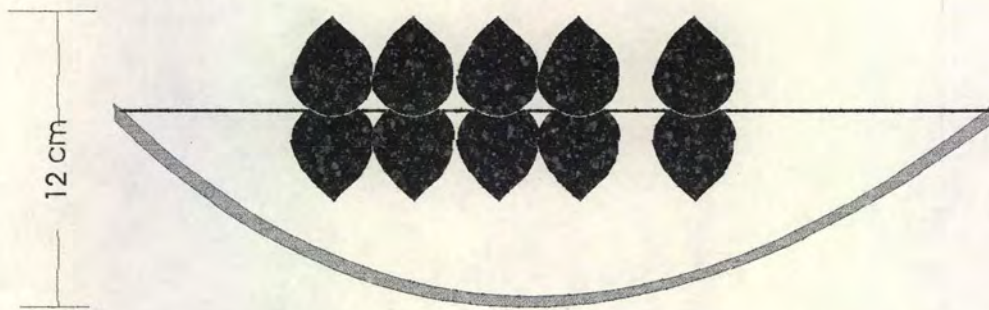

VISTA LATERAL

Pieza: Instrumento Musical	Referencia:	Esc.(cm): 1:3	Pl.
Nombre: Sonajero Remoscasde	Línea: Pieza Indígena		
Oficio: Instrumentos Musicales	Recurso Natural: Arbol de remoscasde y semillas de coquillo		
Técnica: Corte , Desgaste y Ensamble	Materia prima: Remoscasde y coquillo		

Proceso de producción:  
Se corta y desgasta la madera de remoscaspe hasta obtener una lámina con suficiente flexión diseñando la pieza a manera de arco cuyo ancho máximo es de 4 cm. En el centro. Los extremos se tallan en punta y sobre los cuales se tensan las cuerdas que sostienen los coquillos, los cuales previamente se han adecuado con un palito transversal dentro de las semillas.

Observaciones:

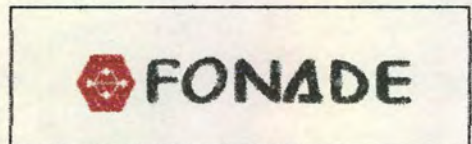

Responsable: Claudia Helena González Fecha: Nov . 2000

Sistema de ref. 9 1 4 4 1 3 Código de región 0 6 9 1 Referente(s)  Propuesta  Muestra  Empaque





Pieza: INSTRUMENTO MUSICAL	Línea: PIEZA INDIGENA	Artesano: JOSE RIASCO
Nombre: SONAJERO REMOSCAPE.	Referencia	Departamento: AMAZONAS
Oficio: INSTRUMENTOS MUSICALES	Largo(cm): 35 Ancho(cm):12 Alto(cm):	Ciudad/Municipio: LETICIA
Técnica: CORTE,DESGASTE Y ENSAMBLE	Diámetro(cm):	Peso(gr) 220
Recurso Natural: REMOSCAPEY SEMILLAS	Color: NATURALES	Localidad/Vereda/ : SAN MARTIN
Materia prima: REMOSCAPEY COQUILLO	Certificado Hecho a Mano: Sí <input type="checkbox"/> No <input checked="" type="checkbox"/>	Resguardo: SAN MARTIN
		Tipo de Población: INDIGENA

Mercado Objetivo: NMedio y Alto	Costo	Precio
Producción/Mes: 20 unidades	Unitario : \$12.000	Unitario : \$ 15.000
Empaque:	P. Mayor:	P. Mayor:
Embalaje:	Empaque:	Empaque:

Observaciones: La muestra se refiere al sonajero grande, y la línea a los instrumentos en tamaños que se propuso realizar.



Responsable: Claudia Helena González V. Fecha Noviembre 2000

Sistema de referencia

9 1 4 4 2 3

Tipo de ficha: Referente(s)

Muestra  Línea  Empaque