



CUADERNO DE DISEÑO

ASESORIA EN DESARROLLO DE PRODUCTO
GUADUAS – CUNDINAMARCA

Oficio: Cerámica

SANDRA HELENA URIBE ARCILA
DISEÑADORA INDUSTRIAL

COOPERACION DE
SERVICIO NACIONAL DE APRENDIZAJE –SENA–GOBERNACION DE
CUNDINAMARCA SECRETARIA DE DESARROLLO ECONOMICO CUNDINAMARCA

Bogotá, julio del 2001



**MINISTERIO DE DESARROLLO ECONOMICO
ARTESANIAS DE COLOMBIA S.A.
UNIDAD DE DISEÑO**

**Cecilia Duque Duque
Gerente General**

**Luis Jairo Carrillo
Subgerente de Desarrollo**

**Lyda del Carmen Díaz
Coordinadora Laboratorio de Diseño - Bog.**

**Lina Galindo
Coordinadora Cundinamarca**

**Sandra Helena Uribe Arcila
Asesora en Diseño**

INTRODUCCION

Se presenta en éste Cuaderno de diseño los resultados obtenidos durante las Asesorías en Diseño para desarrollo de producto en los oficios de cerámica en la población de GUADUAS ubicada en el departamento de Cundinamarca.

La trayectoria existente en el oficio de la cerámica en el Municipio de Guaduas, ha generado un importante desarrollo de su cultura material con características formal-estéticas muy originales y bellas, creando de ésta forma en su artesanía una diferenciación local.

El trabajo se desarrolló en el transcurso de 4 días y medio en los cuales se asesoraron los talleres de las artesanas Julia Elisa Castillo y María Inés Rodríguez, ésta última, además de producir su artesanía enseña el oficio a otras personas en la Vereda La Cumbre, ubicada a unos 20 minutos en carro desde Guaduas. En éste lugar se trabajó igualmente con un artesano que está aprendiendo el oficio.

Se realizó una amplia producción de propuestas de diseño, gracias a la maestría de las artesanas y su gran experiencia en el oficio.

Así mismo, como todo proceso de diseño, se hace necesario un continuo y constante seguimiento de los productos, que aseguren un posicionamiento en el mercado y de ésta forma generar una mayor dinámica comercial que posibilite a los artesanos un mejor ingreso económico.

I. ANTECEDENTES

ASESORIAS PRESTADAS POR ARTESANIAS DE COLOMBIA

En el año de 1990 se realizó un diagnóstico y se llevó a cabo un trabajo de rescate del oficio de la cerámica, con los artesanos del municipio y la zona Los Guadales.

En el año 2000, la diseñadora industrial Lina Calderón realiza un trabajo de Asesoría en diseño en el cual se obtiene una línea de contenedores para mesa y cocina. En éstas propuestas se evidencia una continuidad de los lineamientos formal estéticos manejados por las artesanas.

SONDEO DE MERCADO -----

La comercialización de los productos cerámicos se da principalmente en mercados locales, ferias artesanales en municipios cercanos a Guaduas. Igualmente las artesanas han participado en Expoartesanías apoyadas por la gobernación local. Así mismo algunos de sus productos han sido comprados por el almacén Las Aguas para su comercialización.

2. PROPUESTA DE DISEÑO

SUSTENTACION Y APORTES DE DISEÑO

Para la determinación de los diseños elaborados me basé en una observación cuidadosa de los diseños de las artesanas.

En el caso de Julia Castillo, sus productos en general tienen un alto contenido de diseño y un hermoso manejo formal y compositivo. La artesana tiene una amplia línea en diseños de aceiteras, vinagreras, perfumeros, mieleros, entre otros ; siendo su carácter diferenciador la elaboración de formatos pequeños y acabados con la técnica de bruñido.

El diseño del juego de tasas y azucarera para café surgió en base a un pequeño jarrito diseñado por la artesana, llamado "jarrito colita" me llamó mucho la atención su forma irregular y su funcionalidad. (ver fotografía en ficha de producto referente). También se elaboró con el mismo diseño una tasa- jarra con plato de tamaño más grande.

El juego de servilleteros surge de la idea de crear formas de animales que viven en la región. Se juega con los caracteres corporales formando aros. Recomiendo para próximas producciones elaborar un poco más grandes las tacitas para café y respecto a los servilleteros aumentar el diámetro del aro interno. (ver nuevas medidas propuestas en fichas de producto)

Los productos elaborados tradicionalmente por María Inés Rodríguez igualmente tienen un alto contenido estético, la artesana elabora pebetetos en gran formato y algunos productos de pequeño formato como calabazos, recipientes, cazuelas, entre otros.

Durante la visita realizada se trabajaron 3 juegos: Condimenteros, Salseras, Portahuevos ; los cuales pueden ser propuestos como una amplia línea de utensilios para mesa, por sus comunes caracteres en acabados y su funcionalidad.

El diseño de los Condimenteros es basado en diseños originales de calabazos creados por la artesana.

Se sugirió dar una funcionalidad más específica a éstos y así surge la idea de proponerlos como condimenteros. En los condimenteros dobles se cierra la boca, se elaboran orificios y se elimina la manija, ya que su forma orgánica y su tamaño los hacen fácilmente manipulables. Igualmente se propone elaborar una boca adicional asegurada por un palito para dosificar el condimento en polvo. También se ubican en sentido opuesto las boquillas de salida.

El diseño del juego de Salseras no surge de algún referente, mas es una propuesta encaminada a la generación de nuevos objetos funcionales ampliando la línea de mesa e igualmente guardando las características formales y de acabados trabajados tradicionalmente por la artesana.

En el diseño de los portahuevos gallina, tomo como referente unas figuras muy bonitas de gallinitas elaboradas por artesanos de la Vereda La Cumbre. (ver foto referente en ficha de producto).

Se encamina la asesoría a crear objetos de carácter utilitario y así surge la idea de elaborar portahuevos con cucharita con formas de gallina. Respecto

a éste producto, se sugiere para próximas producciones ampliar la línea explorando diferentes formas y texturas así como se observa en la foto referente y también elaborar la parte contenedora de la cuchara un poco más amplia.

3. PRODUCCION

PROCESO DE PRODUCCION (✳)

Obtención de la materia prima:

Guaduas es una región rica en diferentes clases de barro que se consiguen de colores como: negro, morado, blanco y rojo; el más comercial y el más utilizado es el rojo. Una vez recogido el barro se limpia quitándole todo tipo de impurezas. Se le agrega agua y se deja reposar sobre una tela de costal para que suelte el exceso de ésta, por una semana aproximadamente. Una vez listo el barro, se deja envuelto en plástico o costal para que no se seque demasiado. Es mejor trabajarlo un poco húmedo.

Para la elaboración de las piezas se debe trabajar el barro preparado con anterioridad, entre más días de reposo tenga, mejor. El proceso a seguir es golpearlo fuerte contra una superficie, lanzándolo varias veces para sacar el aire , luego se hacen esferas a partir de las cuales se sacan las figuras modelando manualmente. La pieza se deja secar por varios días (aproximadamente 3 o 4 o según condiciones climáticas) hasta que queda en un estado llamado "cuero" se bruñe con hueso o piedra lisa, lo cual da un acabado brillante y pulido. Finalmente se quema en horno de leña y se deja por un día entero para sacar al otro día en la mañana.

Al quemar en horno de leña las piezas varían mucho de color, ya que son piezas que están expuestas directamente a la llama y dependiendo del lugar de ubicación pueden quedar más oscuras o más claras o algunas veces ciertas piezas no alcanzan a cocerse adecuadamente.

CAPACIDAD DE PRODUCCION

Dado que ésta técnica es trabajada principalmente por dos personas en dos talleres diferentes, el trabajo debe hacerse por volumen para que finalmente se tenga un número considerable de piezas para que la quema se justifique. Manejando formatos pequeños, se pueden quemar hasta 50 piezas y se pueden realizar dos quemas al mes con una gran producción.

CONTROL DE CALIDAD

1. Las piezas no deben tener rajaduras ni grietas, esto bajaría la calidad del producto.
2. Al tocar el timbre de la pieza (como si fuera una campana) éste debe ser agudo, eso indica que la pieza ha sido cocida lo suficiente.
3. El grosor de las paredes de la pieza debe ser lo más parejo posible.

(*) Tomado del documento: Cuaderno de Diseño, Asesorías en diseño prestadas por la diseñadora Lina Calderón en Municipio de Guaduas año 2000 – producción–

PROVEEDORES

De producto:

Julia Elisa Castillo

Cra. 2ª. #4 -44

tel. 091 8466874

María Inés Rodríguez

Calle 4ª # 1 - 73

tel. 091 8417117

4. COMERCIALIZACION

MERCADOS SUGERIDOS

Los diseños tradicionales que las artesanas elaboran con una gran calidad y estética, sumados a los desarrollados en las asesorías brindadas por la diseñadora Lina Calderón y teniendo en cuenta las nuevas propuestas que presento en éste informe, completan una amplia línea de utensilios para mesa y cocina. Esta línea podría entrar a hacer parte activa en la exhibición y venta dentro del nuevo almacén de Artesanías de Colombia, ya que tienen altas características estéticas locales, evidenciando su identificación y diferenciación cultural.

Igualmente éstos productos podrían entrar a otros almacenes de objetos y decoración.

Así mismo, se recomienda seguir apoyando a las artesanas Julia Elisa y María Inés para continuar con su participación en Expoartesánías.

EMPAQUE Y EMBALAJE

Hasta el momento no se ha trabajado en un diseño específico de empaque, mientras se definen concretamente los productos. Mientras tanto se pueden brindar recomendaciones para empacar y enviar con los materiales que se encuentren a mano:

Se recomienda que los productos cerámicos antes de ser empacados sean envueltos cuidadosamente uno por uno en algún material para su protección como papeles delgados que no rayen la superficie, ni la manchen. Después debe ser empacado en cajas de cartón debidamente organizados para evitar el roce de las piezas, colocar papel arrugado en los espacios vacíos con el fin de amortiguar.

TRANSPORTE

Para transportar los productos hacia Bogotá se recomienda hacer uso de servicios de empresas especializadas como Servientrega o también valerse de transportadores de taxi que viajan diariamente a la capital, aunque éste último es un poco más costoso.

-----CONCLUSIONES

Teniendo en cuenta el gran potencial humano y creativo que encontramos en las artesanas Julia Elisa Castillo y María Inés Rodríguez y su valioso aporte a nuestra Cultura Material, podemos continuar incentivando su trabajo exaltando la belleza de sus productos, definiendo amplias líneas de objetos con alto contenido de diseño que permitan con el tiempo un posicionamiento e identificación estética local.

-----OBSERVACIONES Y RECOMENDACIONES

La principal recomendación es no dejar pasar períodos largos de tiempo sin contactar a la comunidad artesanal.

Si bien las nuevas propuestas de diseño y algunas de sus artesanías tradicionales tienen una buena viabilidad en el mercado, también es cierto que faltan todavía detalles de diseño por definir, lo cual no se puede pretender ejecutarlos en un lapso tan corto y limitado como son 4 días y medio de trabajo de campo, los cuales no son suficientes para un trabajo satisfactorio en el desarrollo de producto, teniendo en cuenta que el tiempo de visita se debe dividir también entre charlas, escuchar al artesano sus puntos de vista, tiempo de desplazamiento, horarios y días establecidos de trabajo, etc.

De igual forma, considero de alta importancia que el diseñador se encuentre presente en todo el proceso de elaboración de la pieza (o puede ser hasta la etapa de bruñido), por lo menos en la etapa primaria de definición del diseño.

Las artesanas han solicitado en diversas ocasiones una asesoría en esmaltes para aplicaciones internas en algunos de sus productos tradicionales en su mayoría contenedores, cuyas formas no permiten el acceso de la mano y la herramienta para bruñir; es el caso de las aceiteras, vinagreras, mieleros, perfumeros, entre otros. De ésta forma, éstos contenedores podrían llegar a ser totalmente utilitarios



Nombre: Jarrito	Línea:	Artesanos: Julia Elisa Castillo	
Nombre: "Colita"	Referencia:		
Oficio: Cerámica	Largo(cm):	Alto(cm):	Departamento: Cundinamarca
Técnica: Modelado, bruñido, cocido	Diámetro(cm):	Peso(gr):	Localidad: Guaduas
Recurso Natural: Arcilla	Color:	Vereda:	
Materia prima: Arcilla	Certificado Hecho a Mano: <input type="checkbox"/> Sí <input type="checkbox"/> No	Tipo de Población: Rural	

Mercado Objetivo: Poder adquisitivo medio y alto	Costo	Precio
Producción/Mes:	Unitario:	Unitario:
Empaque: Por definir	P. Mayor:	P. Mayor:
Embalaje:	Empaque:	Empaque:

Observaciones:

Este modelo de jarrito de forma orgánica e irregular diseñado por la artesana, se toma como referente para el desarrollo de una línea de juego de café manteniendo el estilo original.



Responsable: Sandra Helena Uribe A. Fecha: Marzo 2001

Sistema de referencia 2 5 3 8 Tipo de ficha: Referente(s) Muestra Línea Empaque



Pieza:	Línea: Juego café	Artesanos: Julia Elisa Castillo
Nombres: Orgánicas	Referencia:	
Oficio: Cerámica	Largo(cm):	Alto(cm):
Técnica: Modelado, bruñido	Diámetro(cm):	Peso(gr):
Recurso Natural: Arcilla	Color: crudo (naranja)	Vereda:
Materia prima: Arcilla	Certificado Hecho a Mano: <input type="checkbox"/> Sí <input type="checkbox"/> No	Tipo de Población: Rural

Mercado Objetivo:	Costo	Precio
Producción/Mes:	Unitario:	Unitario:
Empaque: Por definir	P. Mayor:	P. Mayor:
Embalaje:	Empaque:	Empaque:

Observaciones:
 Las especificaciones de cada pieza en las fichas siguientes.



Responsable: Sandra Helena Uribe A. Fecha: Marzo 2001

Sistema de referencia 2 5 3 8 1 2 Tipo de ficha: Referente(s) Muestra Línea Empaque



Pieza: Tasa - jarra con plato	Línea: Juego tasas	Artesanos: Julia Elisa Castillo
Nombres: Orgánicos	Referencia:	
Oficio: Cerámica	Largo(cm): 10	Alto(cm): 8
Técnica: Modelado, bruñido	Diámetro(cm):	Peso(gramos):
Recurso Natural: Arcilla	Color: crudo (naranja)	Departamento: Cundinamarca
Materia prima: Arcilla	Certificado Hecho a Mano: <input type="checkbox"/> Sí <input type="checkbox"/> No	Localidad: Guaduas
		Vereda:
		Tipo de Población: Rural

Mercado Objetivo:	Costo \$4000	Precio \$6000
Producción/Mes:	Unitario:	Unitario:
Empaque: Por definir	P. Mayor:	P. Mayor:
Embalaje:	Empaque:	Empaque:

Observaciones:



Responsable: Sandra Helena Uribe A. Fecha: Marzo 2001

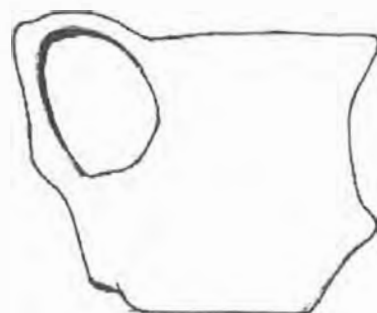
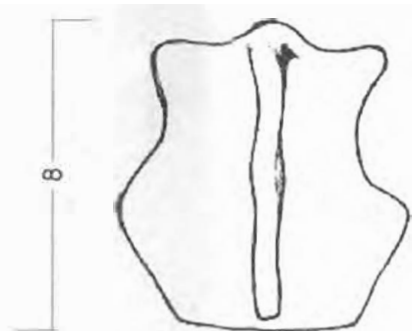
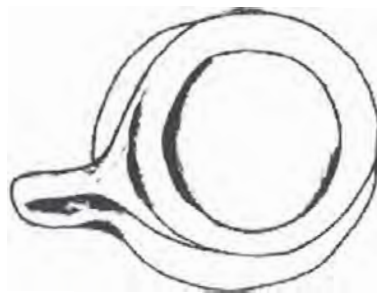

PIEZA: Tasa	REFERENCIA:	ESC. (CM): 2:1	PL. /
NOMBRE:	LÍNEA: servicio de mesa		
OFICIO: Cerámica	RECURSO NATURAL: Arcilla		
TÉCNICA: Modelado, bruñido	MATERIA PRIMA: Arcilla		

PROCESO DE PRODUCCIÓN:

Preparación de la pasta, modelado, se deja seca la pieza alrededor de unos tres días (según las condiciones climáticas puede variar), se bruñe, se cocer.

OBSERVACIONES:

Empty box for observations.

RESPONSABLE: Sandra Helena Uribe A.

FECHA: marzo 2001



SISTEMA DE REF. 2 5 3 8 0 2 CÓDIGO DE REGIÓN 0 4 2 5 3 2 0 REFERENTE(S) PROPUESTA MUESTRA EMPAQUE



Pieza: <u>Azucarera</u>	Línea: <u>Juego café</u>	Artisanos: <u>Julia Elisa Castillo</u>
Nombres: <u>Orgánicos</u>	Referencia:	
Oficio: <u>Cerámica</u>	Largo(cm): <u>10</u>	Alto(cm): <u>8</u>
Técnica: <u>Modelado, bruñido</u>	Diámetro(cm):	Peso(gr):
Recurso Natural: <u>Arcilla</u>	Color: <u>crudo (naranja)</u>	Departamento: <u>Cundinamarca</u>
Materia prima: <u>Arcilla</u>	Certificado Hecho a Mano: <input type="checkbox"/> Sí <input type="checkbox"/> No	Localidad: <u>Guaduas</u>
		Vereda:
		Tipo de Población: <u>Rural</u>

Mercado Objetivo:	Costo \$4000	Precio \$5000
Producción/Mes:	Unitario:	Unitario:
Empaque: <u>Por definir</u>	P. Mayor:	P. Mayor:
Embalaje:	Empaque:	Empaque:

Observaciones:

La azucarera puede ir con o sin plato.



Responsable: Sandra Helena Unbe A. Fecha: Marzo 2001

Sistema de referencia 2 5 3 8 1 2 Tipo de ficha: Referente(s) Muestra Línea Empaque

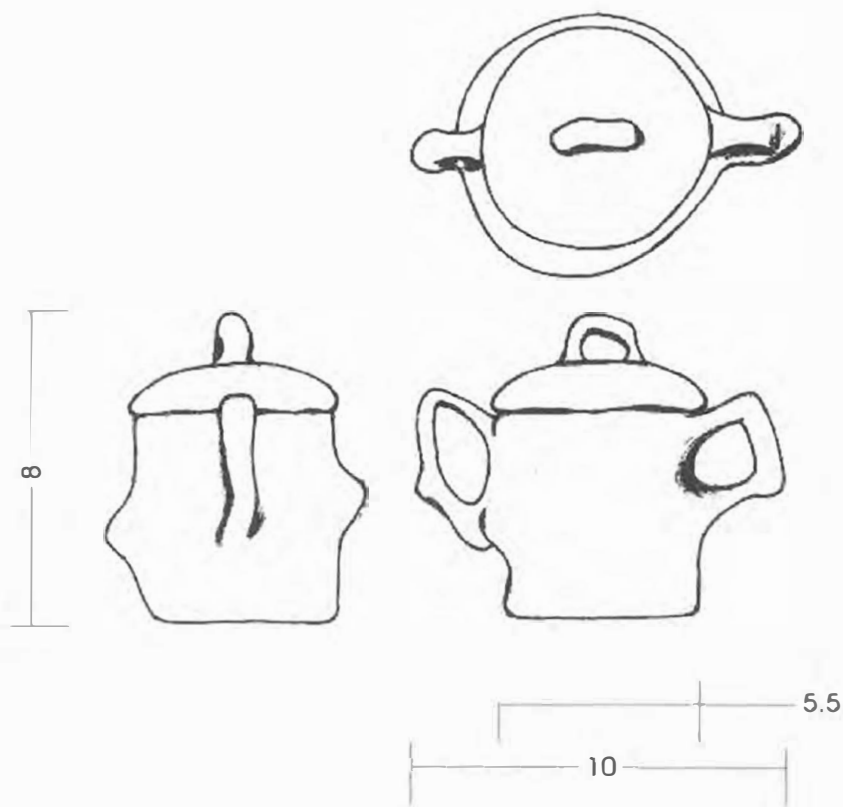

PIEZA: Azucarera	REFERENCIA:	ESC.(CM): 2:1	PL. /
NOMBRE:	LÍNEA: Juego de café		
OFICIO: Cerámica	RECURSO NATURAL: Arcilla		
TÉCNICA: Modelado, bruñido	MATERIA PRIMA: Arcilla		

PROCESO DE PRODUCCIÓN:

Preparación de la pasta, modelado, se deja secar la pieza alrededor de unos dos días (según las condiciones climáticas puede variar), se bruñe, se coce.



RESPONSABLE: Sandra Helena Uribe A. FECHA: marzo 2001



Pieza: Tacita con plato	Línea: <u>Juego café</u>	Artesanos: <u>Julia Elisa Castillo</u>
Nombres: <u>Orgánicos</u>	Referencia:	
Oficio: <u>Cerámica</u>	Largo(cm): <u>7.5</u>	Alto(cm): <u>7</u>
Técnica: <u>Modelado, bruñido</u>	Diámetro(cm): <u>4.5</u>	Peso(gr): <u></u>
Recurso Natural: <u>Arcilla</u>	Color: <u>crudo (naranja)</u>	Departamento: <u>Cundinamarca</u>
Materia prima: <u>Arcilla</u>	Certificado Hecho a Mano: <input type="checkbox"/> Sí <input type="checkbox"/> No	Localidad: <u>Guaduas</u>
		Vereda: <u></u>
		Tipo de Población: <u>Rural</u>

Mercado Objetivo:	Costo \$3500	Precio \$5000
Producción/Mes:	Unitario:	Unitario:
Empaque: <u>Por definir</u>	P. Mayor:	P. Mayor:
Embalaje:	Empaque:	Empaque:

Observaciones:

Se recomienda para próximas producciones ampliar más las medidas de las tasas : diam:6cm. Alto: 8.5cm aproximadamente.



Responsable: Sandra Helena Uribe A. Fecha: Marzo 2001

Sistema de referencia 2 5 3 8 1 2 Tipo de ficha: Referente(s) Muestra Línea Empaque

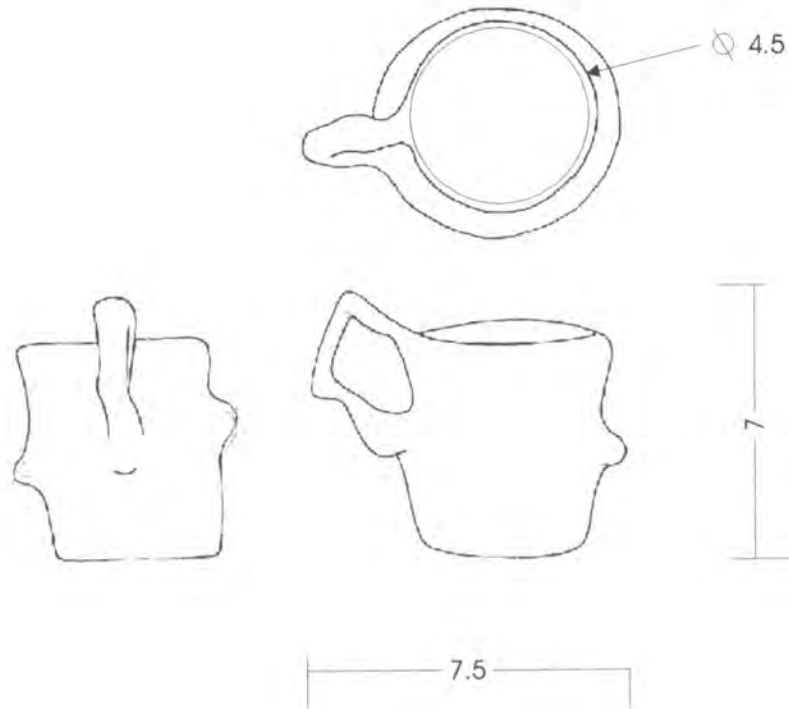

Pieza: Tacita	Referencia:	Esc.(cm): 2:1	Pl. /
Nombre:	Línea: Juego para café		
Oficio: Cerámica	Recurso Natural: Arcilla		
Técnica: Modelado, bruñido	Materia prima: Arcilla		

Proceso de producción:
Preparación de la pasta, modelado, se deja secar la pieza alrededor de unos tres días (según las condiciones climáticas puede variar), se bruñe, se coce.

Observaciones:

Responsable: Sandra Helena Uribe A. Fecha: marzo 2001





Linea: Servilletero	Linea: Servilleteros animalitos	Artesanos: Julia Elisa Castillo
Nombres: Pez - Pato - Gato - Venado		
Oficio: Cerámica	Largo(cm):	Alto(cm):
Técnica: Modelado, bruñido	Diámetro(cm):	Peso(gr):
Recurso Natural: Arcilla	Color: crudo (naranja)	Vereda:
Materia prima: Arcilla	Certificado Hecho a Mano: <input type="checkbox"/> Sí <input type="checkbox"/> No	Tipo de Población: Ru. ral

Mercado Objetivo:	Costo \$2500	Precio \$4000
Producción/Mes:	Unitario:	Unitario:
Empaque: Por definir	P. Mayor:	P. Mayor:
Embalaje:	Empaque:	Empaque:

Observaciones:

Dentro de ésta línea de servilleteros se pueden elaborar modelos de: pez, gato, cisne, venado, pinguino.
 Es necesario ampliar más el orificio donde se introduce la servilleta: 3cm diámetro aprox.



Responsable: Sandra Helena Uribe A. Fecha: Marzo 2001

Sistema de referencia: 2 | 5 | 3 | 8 | 1 | 2 Tipo de ficha: Referente(s) Muestra Línea Empaque

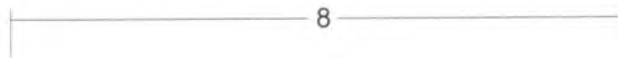
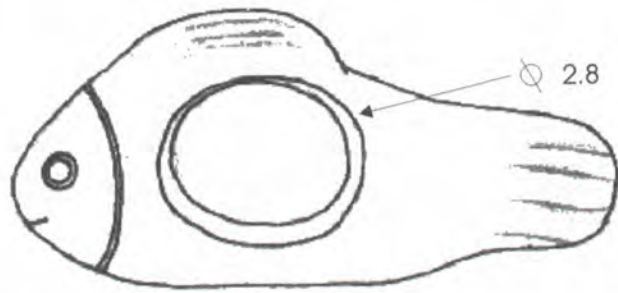

Pieza: Servilletero	Referencia:	Esc.(cm): 1:1	Pl. /
Nombre: Pez	Línea: Servilleteros		
Oficio: Cerámica	Recurso Natural: Arcilla		
Técnica: Modelado, bruñido	Materia prima: Arcilla		

Proceso de producción:
 Preparación de la pasta, modelado, se deja secar la pieza alrededor de unos tres días (según las condiciones climáticas puede variar), se bruñe, se coce.

Observaciones:



Responsable: Sandra Helena Uribe A. Fecha: marzo 2001

Sistema e ref. 2 5 3 8 0 2 Código de región 0 4 2 5 3 2 0 Referente(s) Propuesta Muestra Empaque



Pieza: <u>Salsera pequeña</u>	Línea: <u>Salseras</u>	Artisanos: <u>María Inés Rodríguez</u>
Nombres: <u>Gallina</u>	Referencia:	
Oficio: <u>Cerámica</u>	Largo(cm): <u>15</u>	Alto(cm): <u>7</u>
Técnica: <u>Modelado, bruñido</u>	Diámetro(cm):	Peso(gr):
Recurso Natural: <u>Arcilla</u>	Color: <u>crudo (naranja)</u>	Departamento: <u>Cundinamarca</u>
Materia prima: <u>Arcilla</u>	Certificado Hecho a Mano: <input type="checkbox"/> Sí <input type="checkbox"/> No	Localidad: <u>Guaduas</u>
		Vereda:
		Tipo de Población: <u>Rural</u>

Mercado Objetivo:	Costo \$4000	Precio \$6000
Producción/Mes:	Unitario:	Unitario:
Empaque: <u>Por definir</u>	P. Mayor:	P. Mayor:
Embalaje:	Empaque:	Empaque:

Observaciones:



Responsable: Sandra Helena Uribe A. Fecha: Marzo 2001

Sistema de referencia 2 5 3 8 1 2 Tipo de ficha: Referente(s) Muestra Línea Empaque

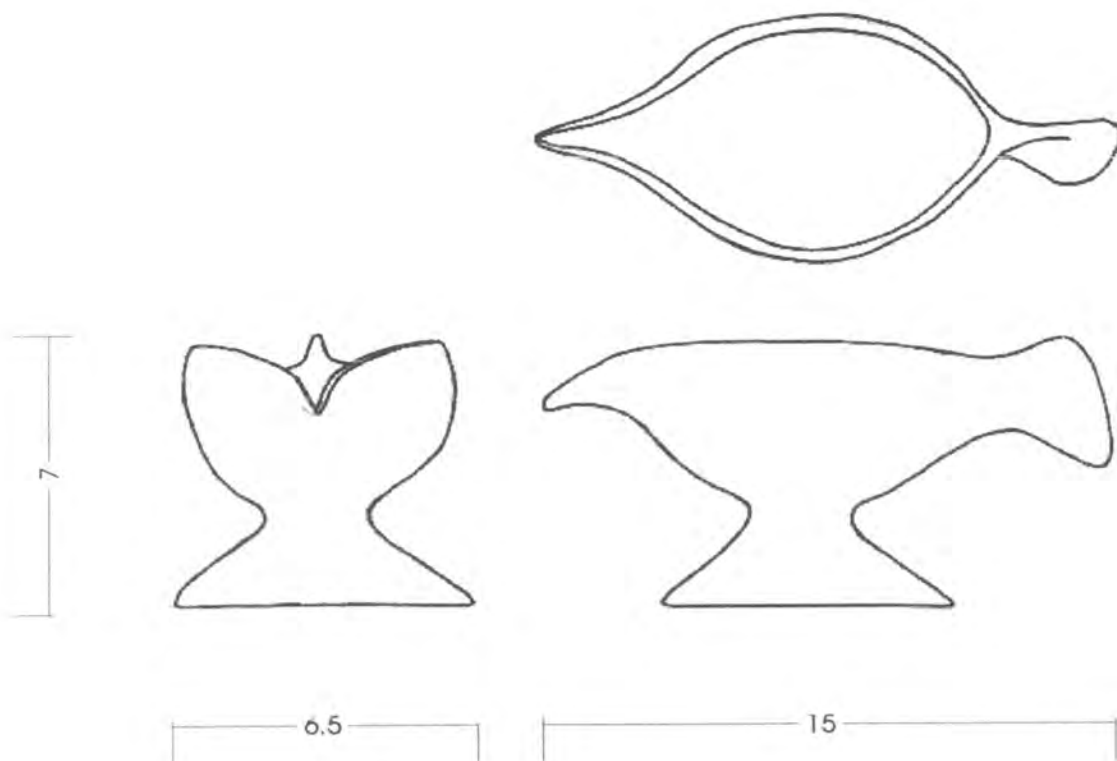

PIEZA: Salsera	REFERENCIA:	ESC.(CM): 2:1	PL. /
NOMBRE: Gallina	LÍNEA: Salseras		
OFICIO: Cerámica	RECURSO NATURAL: Arcilla		
TÉCNICA: Modelado, bruñido	MATERIA PRIMA: Arcilla		

PROCESO DE PRODUCCIÓN:

Preparación de la pasta, modelado, se deja secar la pieza alrededor de unos tres días (según las condiciones climáticas puede variar), se bruñe, se cocer.

OBSERVACIONES:

Las medidas son aproximadas.

RESPONSABLE: Sandra Helena Uribe A.

FECHA: marzo 2001





Pieza: <u>Salsera grande</u>	Línea: <u>Salseras</u>	Artisanos: <u>María Inés Rodríguez</u>
Nombres:	Referencia:	
Oficio: <u>Cerámica</u>	Largo(cm): <u>22</u>	Alto(cm): <u>11</u>
Técnica: <u>Modelado, bruñido</u>	Diámetro(cm):	Peso(gr):
Recurso Natural: <u>Arcilla</u>	Color: <u>crudo (naranja)</u>	Departamento: <u>Cundinamarca</u>
Materia prima: <u>Arcilla</u>	Certificado Hecho a Mano: <input type="checkbox"/> Sí <input type="checkbox"/> No	Localidad: <u>Guaduas</u>
		Vereda:
		Tipo de Población: <u>Rural</u>
Mercado Objetivo:	Costo \$8000	Precio \$12000
Producción/Mes:	Unitario:	Unitario:
Empaque: <u>Por definir</u>	P. Mayor:	P. Mayor:
Embalaje:	Empaque:	Empaque:

Observaciones:



Responsable: Sandra Helena Uribe A. Fecha: Marzo 2001

Sistema de referencia 2 5 3 8 1 2 Tipo de ficha: Referente(s) Muestra Línea Empaque

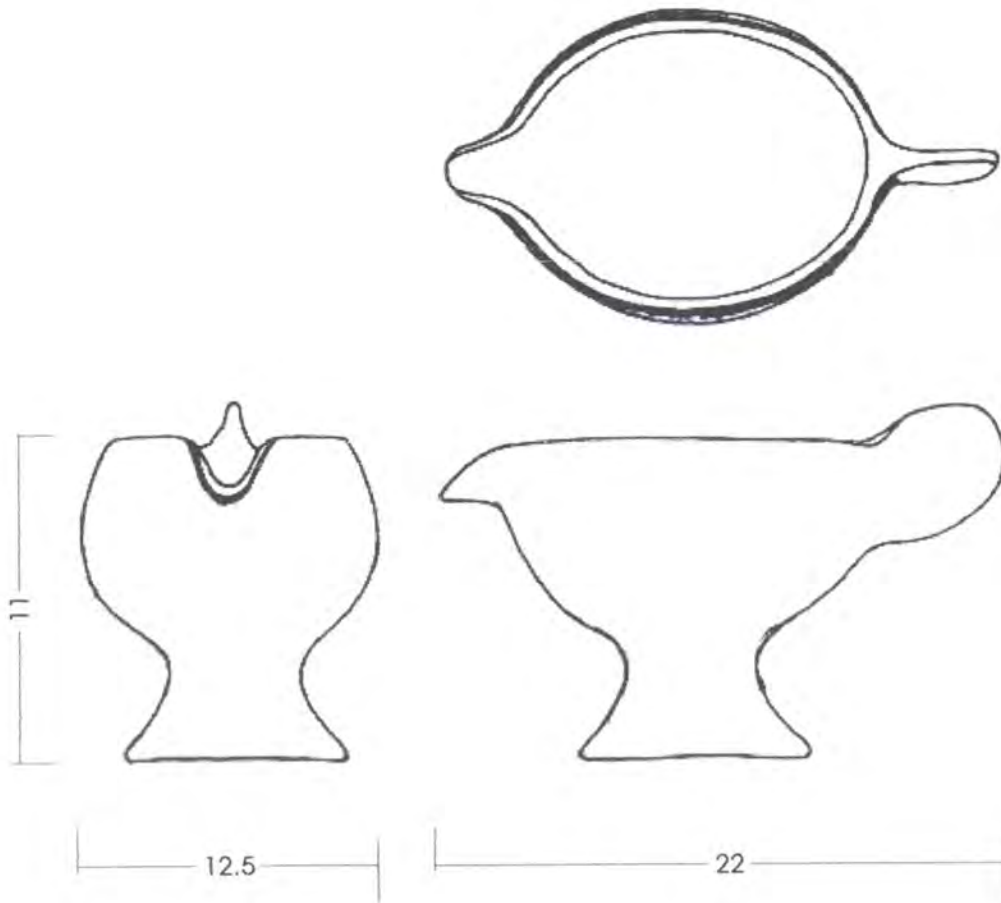

PIEZA: Salsera	REFERENCIA:	ESC.(cm): 3:1	PL. /
NOMBRE: Gallina	LÍNEA: Salseras		
OFICIO: Cerámica	RECURSO NATURAL: Arcilla		
TÉCNICA: Modelado, bruñido	MATERIA PRIMA: Arcilla		

PROCESO DE PRODUCCIÓN:

Preparación de la pasta, modelado, se deja secar la pieza alrededor de unos tres días (según las condiciones climáticas puede variar), se bruñe, se cocer.

OBSERVACIONES:

Las medidas son aproximadas.

RESPONSABLE: Sandra Helena Uribe A.

FECHA: marzo 2001





Pieza: Totumo	Línea:	Artesanos: María Inés Rodríguez
Nombres: Choco manos	Referencia:	
Oficio: Cerámica	Largo(cm):	Alto(cm):
Técnica: Modelado, bruñido	Diámetro(cm):	Peso(gr):
Recurso Natural: Arcilla	Color: crudo (naranja)	Departamento: Cundinamarca
Materia prima: Arcilla	Certificado Hecho a Mano: <input type="checkbox"/> Sí <input type="checkbox"/> No	Localidad: Guaduas
		Vereda:
		Tipo de Población: Rural

Mercado Objetivo:	Costo	Precio
Producción/Mes:	Unitario:	Unitario:
Empaque:	P. Mayor:	P. Mayor:
Embalaje:	Empaque:	Empaque:

Observaciones:

Este es un diseño original de la artesana el cual se toma como referente para nuevas propuestas



Responsable: Sandra Helena Uribe A. Fecha: Marzo 2001

Sistema de referencia 2 5 3 8 1 2 Tipo de ficha: Referente(s) Muestra Línea Empaque



Pieza: <u>Salero / pimentero</u>	Línea: <u>Condimenteros</u>	Artisanos: <u>María Inés Rodríguez</u>
Nombres: <u>Choco manos</u>	Referencia:	
Oficio: <u>Cerámica</u>	Largo(cm):	Alto(cm): <u>9.5</u> Departamento: <u>Cundinamarca</u>
Técnica: <u>Modelado, bruñido</u>	Diámetro(cm): <u>6</u>	Peso(gr):
Recurso Natural: <u>Arcilla</u>	Color: <u>crudo (naranja)</u>	Localidad: <u>Guaduas</u>
Materia prima: <u>Arçlle</u>	Certificado Hecho a Mano: <input type="checkbox"/> Sí <input type="checkbox"/> No	Vereda:
		Tipo de Población: <u>Rural</u>
Mercado Objetivo:	Costo \$5000	Precio \$10000
Producción/Mes:	Unitario:	Unitario:
Empaque:	P. Mayor:	P. Mayor:
Embalaje:	Empaque:	Empaque:

Observaciones:



Responsable: Sandra Helena Uribe A. Fecha: Marzo 2001

Sistema de referencia 2 5 3 8 1 2 Tipo de ficha: Referente(s) Muestra Línea Empaque

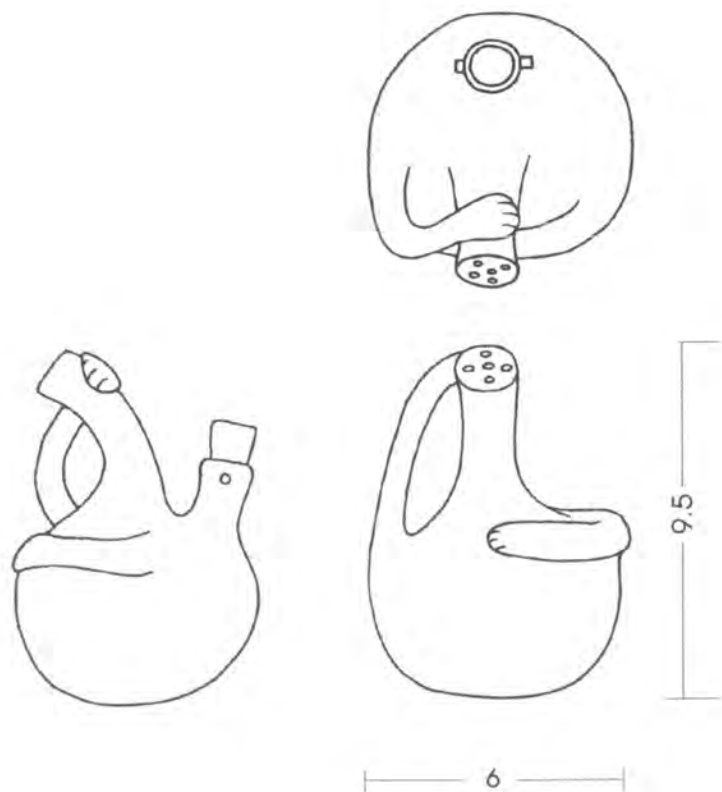

USO: Condimentero	REFERENCIA:	ESC.(CM): 2:1	PL. /
NOMBRE: Choco manos	LÍNEA: Condimenteros		
MATERIAL: Cerámica	RECURSO NATURAL: Arcilla		
TÉCNICA: Modelado, bruñido	MATERIA PRIMA: Arcilla		

PROCESO DE PRODUCCIÓN:

Preparación de la pasta, modelado, se deja secar la pieza alrededor de unos dos días (según las condiciones climáticas puede variar), se bruñe, se coce.

OBSERVACIONES:

Se recomienda no ser utilizado para contener sal, ya que ésta con el tiempo deteriora el material, para poder ser contenida se necesitaría de una aplicación interna de esmalte.

RESPONSABLE: Sandra Helena Uribe A.

FECHA: marzo 2001

SISTEMA DE REFER. 2 5 3 8 0 2 CÓDIGO DE REGIÓN 0 4 2 5 3 2 0 REFERENTE(S) PROPUESTA MUESTRA EMPAQUE





Uso: Condimentero doble	Línea: Condimenteros	Artesanos: María Inés Rodríguez	
Formas:	Referencia:		
Oficio: Cerámica	Largo(cm): 13	Alto(cm): 10.5	Departamento: Cundinamarca
Técnica: Modelado, bruñido	Diámetro(cm):	Peso(gr):	Localidad: Guaduas
Recurso Natural: Arcilla	Color: crudo (naranja)	Vereda:	
Materia prima: Arcilla	Certificado Hecho a Mano: <input type="checkbox"/> Sí <input type="checkbox"/> No	Tipo de Población: Rural	

Mercado Objetivo: Poder adquisitivo medio y alto	Costo \$4000	Precio \$8000
Producción/Mes:	Unitario:	Unitario:
Empaque: Por definir	P. Mayor:	P. Mayor: \$6000
Embalaje:	Empaque:	Empaque:

Observaciones:

Se recomienda no ser utilizado para contener sal, ya que ésta con el tiempo deteriora el material, para poder ser contenida se necesitaría de una aplicación interna de esmalte.



Responsable: Sandra Helena Uribe A. Fecha: Marzo 2001

Sistema de referencia 2 5 3 8 1 2 Tipo de ficha: Referente(s) Muestra Línea Empaque

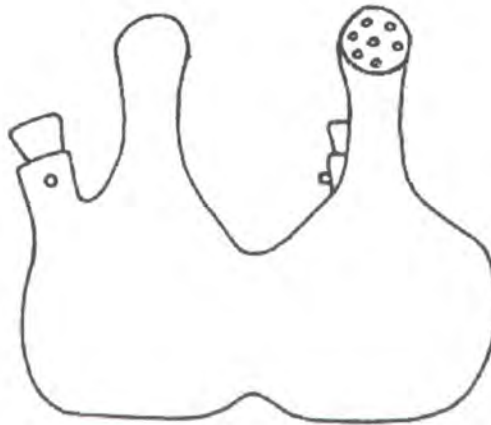
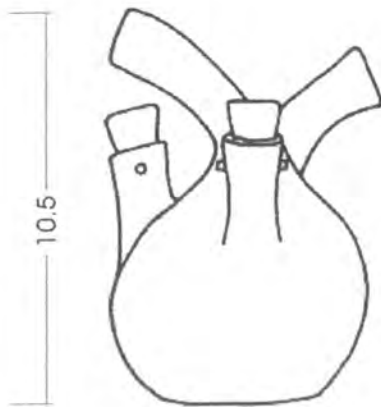
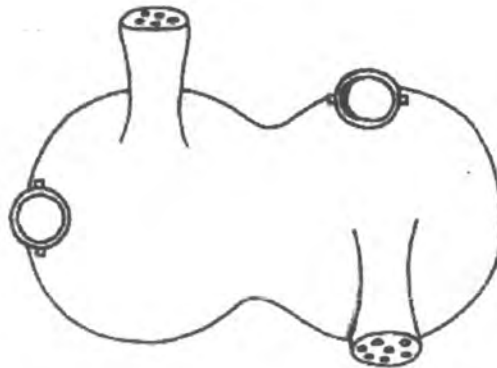

PIEZA: Condimentero	REFERENCIA:	ESC.(CM): 2:1	PL. /
NOMBRE: Guirito doble 2	LÍNEA: Condimenteros		
OFICIO: Cerámica	RECURSO NATURAL: Arcilla		
TÉCNICA: Modelado, bruñido	MATERIA PRIMA: Arcilla		

PROCESO DE PRODUCCIÓN:

Preparación de la pasta, modelado, se deja secar la pieza alrededor de unos dos días (según las condiciones climáticas puede variar), se bruñe, se coce. Utilizar palillos o palitos de pincho para asegurar los vertederos; éstos se deben cortar y pulir muy bien.

OBSERVACIONES:

Se recomienda no ser utilizado para contener sal, ya que ésta con el tiempo deteriora el material, para poder ser contenida se necesitaría de una aplicación interna de esmalte.

RESPONSABLE: Sandra Helena Uribe A.

FECHA: marzo 2001



SISTEMA DE REF. 2 5 3 8 0 2 CÓDIGO DE REGIÓN 0 4 2 5 3 2 0 REFERENTE(S) PROPUESTA MUESTRA EMPAQUE



Uso: Condimentero doble	Línea: Condimenteros	Artisanos: María Inés Rodríguez
Colores:	Referencia:	
Oficio: Cerámica	Largo(cm): 13	Alto(cm): 10.5
Técnica: Modelado, bruñido	Diámetro(cm):	Peso(gr):
Recurso Natural: Arcilla	Color: crudo (naranja)	Departamento: Cundinamarca
Materia prima: Arcilla	Certificado Hecho a Mano: <input type="checkbox"/> Sí <input type="checkbox"/> No	Localidad: Guaduas
		Vereda:
		Tipo de Población: Rural

Mercado Objetivo: Poder adquisitivo medio y alto	Costo \$4000	Precio \$8000
Producción/Mes:	Unitario:	Unitario:
Empaque: Por definir	P. Mayor:	P. Mayor: \$6000
Embalaje:	Empaque:	Empaque:

Observaciones:

Se recomienda no ser utilizado para contener sal, ya que ésta con el tiempo deteriora el material, para poder ser contenida se necesitaría de una aplicación interna de esmalte.



Responsable: Sandra Helena Uribe A. Fecha: Marzo 2001

Sistema de referencia 2 5 3 8 1 2 Tipo de ficha: Referente(s) Muestra Línea Empaque

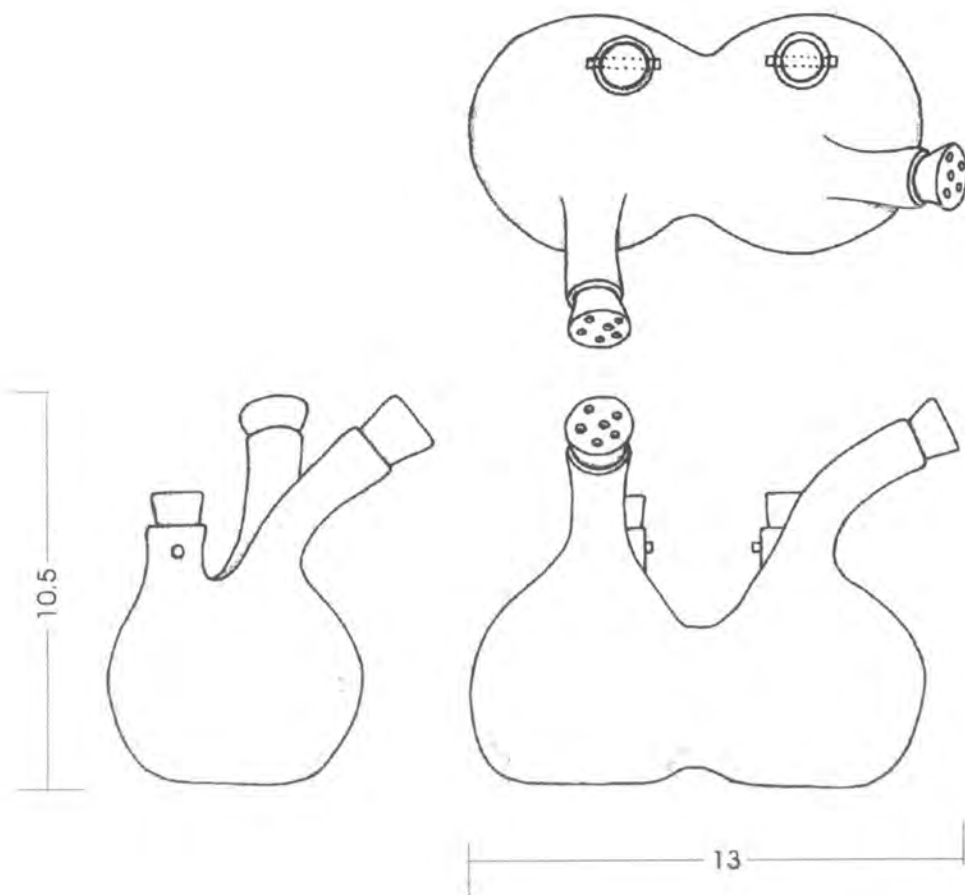

PIEZA: Condimentero	REFERENCIA:	ESC.(CM): 2:1	PL. /
NOMBRE: Guirito doble	LÍNEA: Condimenteros		
OFICIO: Cerámica	RECURSO NATURAL: Arcilla		
TÉCNICA: Modelado, bruñido	MATERIA PRIMA: Arcilla		

PROCESO DE PRODUCCIÓN:

Preparación de la pasta, modelado, se deja secar la pieza alrededor de unos dos días (según las condiciones climáticas puede variar), se bruñe, se coce.

OBSERVACIONES:

Se recomienda no ser utilizado para contener sal, ya que ésta con el tiempo deteriora el material, para poder ser contenida se necesitaría de una aplicación interna de esmalte.

RESPONSABLE: Sandra Helena Uribe A.

FECHA: marzo 2001



SISTEMA DE REF. 2 5 3 8 0 2 CÓDIGO DE REGIÓN 0 4 2 5 3 2 0 REFERENTE(S) PROPUESTA MUESTRA EMPAQUE



Pieza: Gallinas	Línea:	Artesanos: De la Vereda La Cumbre	
Nombres:	Referencia:		
Oficio: Cerámica	Largo(cm):	Alto(cm):	Departamento: Cundinamarca
Técnica: Modelado, bruñido	Diámetro(cm):	Peso(gr):	Localidad: Guaduas
Recurso Natural: Avilla	Color: crudo (naranja)	Vereda:	
Materia prima: Avilla	Certificado Hecho a Mano: <input type="checkbox"/> Sí <input type="checkbox"/> No	Tipo de Población: Rural	

Mercado Objetivo:	Costo	Precio
Producción/Mes:	Unitario:	Unitario:
Empaque: Por definir	P. Mayor:	P. Mayor:
Embalaje:	Empaque:	Empaque:

Observaciones:

Diseños originales creados por los artesanos. Se toman como referente para nuevas propuestas.



Responsable: Sandra Helena Uribe A.

Fecha: Marzo 2001

Sistema de referencia 2 5 3 8 1 2 Tipo de ficha: Referente(s) Muestra Línea Empaque



Nombre: Porta huevo con cucharita	Línea: Portahuevos	Artisanos: María Inés Rodríguez
Apellidos: Gallinitas	Referencia:	José Alirio García
Oficio: Cerámica	Largo(cm): 10.5	Alto(cm): 6.5
Técnica: Modelado, bruñido	Diámetro(cm): 5	Peso(gr):
Recurso Natural: Avilla	Color: crudo (naranja)	Vereda:
Materia prima: Avilla	Certificado Hecho a Mano: <input type="checkbox"/> Sí <input type="checkbox"/> No	Tipo de Población: Rural

Mercado Objetivo:	Costo \$3500	Precio \$5000
Producción/Mes:	Unitario:	Unitario:
Empaque: Por definir	P. Mayor:	P. Mayor:
Embalaje:	Empaque:	Empaque:

Observaciones:

Estos prototipos no se consideran productos terminados, ya que faltó tiempo de cocción.



Responsable: Sandra Helena Uribe A. Fecha: Marzo 2001

Sistema de referencia 2 5 3 8 1 2 Tipo de ficha: Referente(s) Muestra Línea Empaque

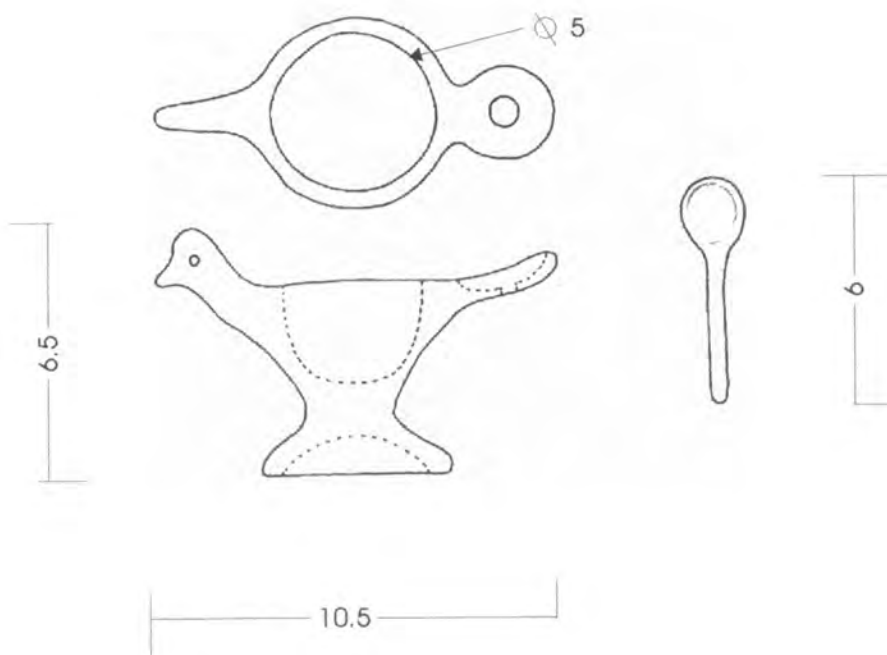

Nombre: Portahuevo con cucharita

Referencia:

Esc.(cm): 2:1 Pl. /

Material: Cerámica

Línea: Portahuevos

Técnica: Modelado, bruñido

Recurso Natural: Arcilla

Materia prima: Arcilla

Proceso de producción:

Preparación de la pasta, modelado, se deja secar la pieza alrededor de unos tres días (según las condiciones climáticas puede variar), se bruñe, se coce.

Observaciones:

Responsable: Sandra Helena Uribe A.

Fecha: marzo 2001

Temas ref. 2 5 3 8 0 2 Código de región 0 4 2 5 3 2 0 Referente(s) Propuesta Muestra Empaque





Pieza: Porta huevo con cucharita	Línea: Portahuevos	Artisanos: María Inés Rodríguez
Nombres: Picos y liso	Referencia:	
Oficio: Cerámica	Largo(cm): 10.5	Alto(cm): 5.8
Técnica: Modelado, bruñido	Diámetro(cm): (base) 9	Peso(gr):
Recurso Natural: Arcilla	Color: crudo (naranja)	Vereda:
Materia Prima: Arcilla	Certificado Hecho a Mano: <input type="checkbox"/> Sí <input type="checkbox"/> No	Tipo de Población: Rural

Mercado Objetivo:	Costo \$3500	Precio \$500.0
Producción/Mes:	Unitario:	Unitario:
Empaque: Por definir	P. Mayor:	P. Mayor:
Embalaje:	Empaque:	Empaque:

Observaciones:
 Estos prototipos no se consideran productos terminados, ya que faltó tiempo de cocción.



Responsable: Sandra Helena Uribe A. Fecha: Marzo 2001

Sistema de referencia: 2 5 3 8 1 2 Tipo de ficha: Referente(s) Muestra Línea Empaque

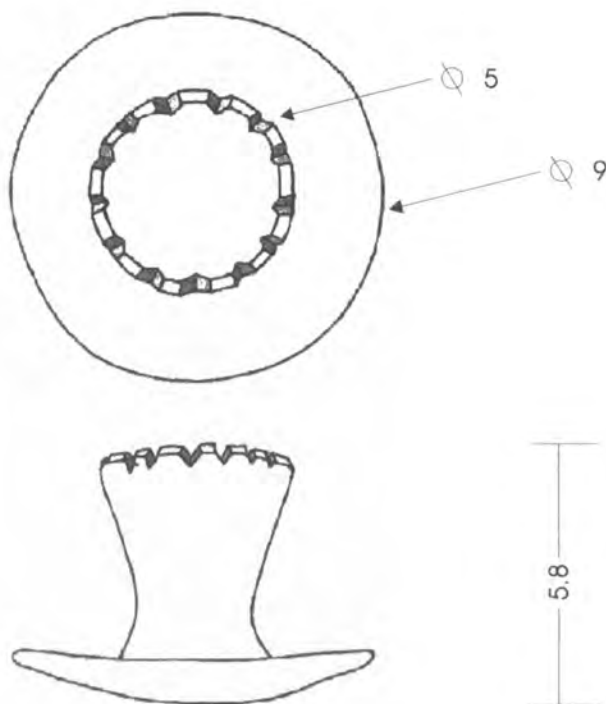

Pieza: Portahuevo	Referencia:	Esc.(cm): 2:1	Pl. /
Nombre:	Línea: Portahuevos		
Oficio: Cerámica	Recurso Natural: Arcilla		
Técnica: Modelado, bruñido	Materia prima: Arcilla		

Proceso de producción:

Preparación de la pasta, modelado, se deja secar la pieza alrededor de unos tres días (según las condiciones climáticas puede variar), se bruñe, se coce.

Observaciones:

Responsable: Sandra Helena Uribe A. Fecha: marzo 2001





Julia Elisa Castillo



María Inés Rodríguez y artesanos de la Vereda La Cumbre