



## Unidad de Diseño

### Cuaderno de Diseño

**ASESORIA DE DISEÑO PARA EL DESARROLLO DE PRODUCTO EN LOS  
OFICIOS DE CESTERIA EN JUA JUA, TEJEDURIA Y CESTERIA EN  
CUMARE, Y TALLA EN MADERA EN EL DEPARTAMENTO DEL GUAVIARE.**

**ANEXO  
FICHAS DE DISEÑO**

**D.I Elsa Victoria Duarte Saavedra**

**Bogotá, Diciembre 2000**



Ministerio de Desarrollo Económico

**artesanías de colombia s.a.**

## **UNIDAD DE DISEÑO**

CECILIA DUQUE DUQUE  
GERENTE GENERAL

JAIRO CARRILLO REINA  
SUBGERENTE DE DESARROLLO

LYDA DEL CARMEN DIAZ  
UNIDAD DE DISEÑO

NEVE HERRERA  
COORDINADOR REGIONAL

ELSA VICTORIA DUARTE SAAVEDRA  
ASESORA EN DISEÑO

ARTESANOS COMUNIDAD  
INDIGENA EL REFUGIO

ARTESANOS COMUNIDAD  
INDIGENA PANURE

ARTESANOS INSPECCION EL  
CARACOL

ARTESANOS  
MIRAFLORES CENTRO

CASA DE LA CULTURA  
ALCALDIA DE MIRAFLORES

FONDO MIXTO DE CULTURA DE GUAVIARE



TECNICAS: SOPLADOR	LÍNEA: SOPLADORES	ARTESANOS: GRACILIANO LIMA
NOMBRES: SOPLADOR	REFERENCIA: PRODUCTO TRADICIONAL	DEPARTAMENTO: GUAVIARE
ORIGEN: CESTERIA	VARIOS TAMAÑOS	CIUDAD: SAN JOSE DEL GUAVIARE
TECNICA: CRUZADO		LOCALIDAD: COMUNIDAD PANURE
RECURSOS NATURALES: CUMARE	COLOR: NATURAL	VEREDA:
MATERIA PRIMA: FIBRA DE CUMARE	CERTIFICADO HECHO A MANO: Sí <input type="checkbox"/> No <input checked="" type="checkbox"/>	TIPO DE POBLACIÓN: INDIGENA

MERCADO OBJETIVO: NACIONAL	COSTO	PRECIO
PRODUCCIÓN/MES: 200 UNIDADES	UNITARIO: \$ 5.000	UNITARIO: \$ 5.000
EMPAQUE:	P. MAYOR:	P. MAYOR:
EMBALAJE:	EMPAQUE:	EMPAQUE:

OBSERVACIONES: PARA CONTACTAR AL ARTESANO ES NECESARIO COMUNICARSE CON  
 FONDO MIXTO DE CULTURA DEL GUAVIARE AL TELEFONO 098 58411157 EN  
 SAN JOSE DEL GUAVIARE



RESPONSABLE: ELSA VICTORIA DUARTE SAAVEDRA      FECHA: MARZO 2000

TEMA REFERENCIA  9  4  2  4     1      TIPO DE FICHA: REFERENTE(S)       MUESTRA       LÍNEA       EMPAQUE



CATEGORÍAS: CONTENEDORES	LÍNEA: CONTENEDORES	ARTESANOS: GRACILIANO LIMA
MATERIALES: CANASTO FRUTERO	REFERENCIA:	DEPARTAMENTO: GUAVIARE
TÉCNICA: CESTERIA	LARGO(cm): 30	ALTO(cm): 12
TÉCNICA: CRUZADO	ANCHO(cm): 30	PESO (GR):
CURSOS NATURALES: JUA JUA Y CUMARE COLOR:		LOCALIDAD: COMUNIDAD PANURE
MATERIA PRIMA: FIBRA DE CUMARE Y JUA JUA CERTIFICADO HECHO A MANO: <input type="checkbox"/> Sí <input checked="" type="checkbox"/> No		VEREDA:
		TIPO DE POBLACIÓN: INDIGENA

MARKET OBJETIVO: NACIONAL E INTERNACIONAL	COSTO	PRECIO
PRODUCCIÓN/MES: 40 UNIDADES	UNITARIO: \$ 14.500	UNITARIO: \$ 18.000
PAQUETE: BOLSA POR UNIDAD	P. MAYOR: \$ 14.500	P. MAYOR: \$ 15.000
EMPAQUE: CAJA POR DIEZ UNIDADES	EMPAQUE: \$ 500	EMPAQUE:

SERVACIONES: PARA CONTACTAR AL ARTESANO ES NECESARIO COMUNICARSE CON  
 FONDO MIXTO DE CULTURA DEL GUAVIARE AL TELEFONO 098 58411157 EN  
 SAN JOSE DEL GUAVIARE

RESPONSABLE: ELSA VICTORIA DUARTE SAAVEDRA      FECHA: MARZO 2000

TEMA REFERENCIA  9  4  2  4     1 TIPO DE FICHA: REFERENTE(S)  MUESTRA  LÍNEA  EMPAQUE

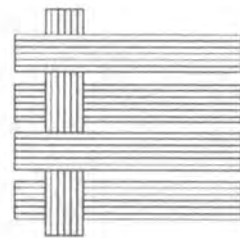
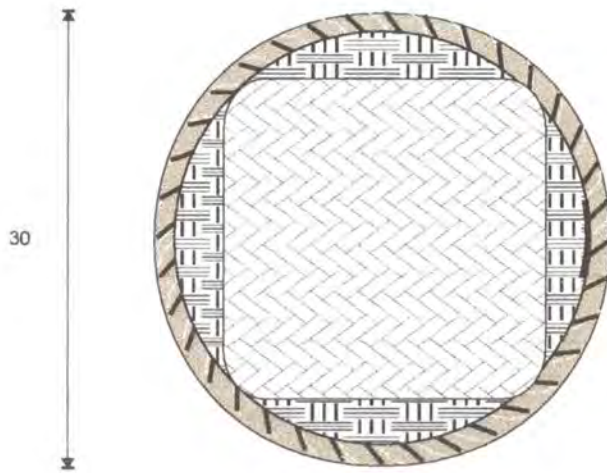

16 líneas horizontales  
x  
16 líneas verticales  
x  
6 hilos cada línea

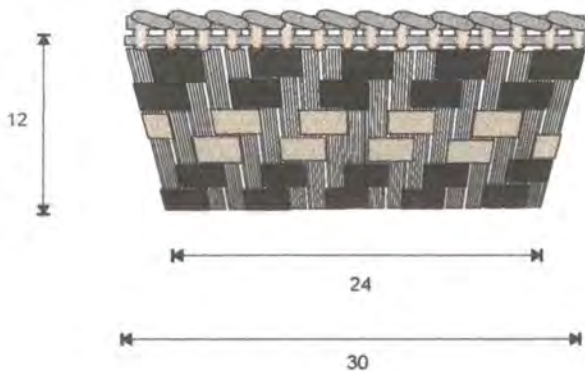

NOMBRE: CANASTO	REFERENCIA: CUMARE Y JUA JUA	ESC.(cm): 1:5	PL. 1/1
MATERIAL: CANASTO FRUTERO	LÍNEA: CONTENEDORES		
TIPO: CESTERIA	RECURSO NATURAL: CUMARE Y JUA JUA (GUARUMA)		
TÉCNICA: CRUZADO	MATERIA PRIMA: VENA DE CUMARE Y JUA JUA		

PROCESO DE PRODUCCIÓN:

PREPARACION DE LA MATERIA PRIMA :

SELECCION Y SECADO DE LA GUARUMA O JUA JUA

SELECCION DE LA VENA DE LA HOJA DE CUMARE

TEJIDO CENTRAL: ENTRECruzADO DE LAS FIBRAS DE CUMARE PARA FORMAR LA BASE

TEJIDO LATERAL: SE DEJA COMO TRAMA EL CUMARE, Y SE TEJE LA URDIMBRE CON EL CUMARE Y JUA JUA.

TEJIDO DE REMATE :SE FORMA UN ARO CON BEJUCO Y SOBRE EL SE REMATAN LAS FIBRAS DE LA VENA DEL TEJIDO CENTRAL, CON LA AYUDA DE FIBRA DE CUMARE COMO HILO DE REMATE.

OBSERVACIONES: ASESORIA EN DISEÑO PARA LA DIVERSIFICACION DE PRODUCTOS.

ARTESANO:  
GRACILIANO LIMA  
COMUNIDAD PANURE  
SAN JOSE DEL GUAVIARE - GUAVIARE

RESPONSABLE: ELSA VICTORIA DUARTE SAAVEDRA      FECHA: MARZO 2000

TEMA REF. 9 5 2 4 2 CÓDIGO DE REGIÓN 0 5 9 5 0 0 1 REFERENTE(S)  PROPUESTA  MUESTRA  EMPAQUE





PIEZAS: CONTENEDORES	LÍNEA: CONTENEDORES	ARTESANOS: GRACILIANO LIMA
NOMBRES: PORTACAZUELA	REFERENCIA:	DEPARTAMENTO: GUAVIARE
OFICIO: CESTERIA	LARGO(CM): 17	CIUDAD: SAN JOSE DEL GUAVIARE
TÉCNICA: CRUZADO	ANCHO(CM): 17	LOCALIDAD: COMUNIDAD PANURE
RECURSOS NATURALES: JUA JUA Y CUMARE	COLOR:	VEREDA:
MATERIA PRIMA: FIBRA DE CUMARE Y JUA JUA	CERTIFICADO HECHO A MANO: <input type="checkbox"/> Sí <input checked="" type="checkbox"/> No	TIPO DE POBLACIÓN: INDIGENA

MERCADO OBJETIVO: NACIONAL E INTERNACIONAL	COSTO	PRECIO
PRODUCCIÓN/MES: 100 UNIDADES	UNITARIO: \$ 5.000	UNITARIO: \$ 5.000
EMPAQUE: BOLSA POR UNIDAD	P. MAYOR:	P. MAYOR:
EMBALAJE: CAJA POR CINCUENTA UNIDADES	EMPAQUE:	EMPAQUE:

OBSERVACIONES: PARA CONTACTAR AL ARTESANO ES NECESARIO COMUNICARSE CON EL FONDO MIXTO DE CULTURA DEL GUAVIARE AL TELEFONO 098 58411157 EN SAN JOSE DEL GUAVIARE



RESPONSABLE: ELSA VICTORIA DUARTE SAAVEDRA      FECHA: MARZO 2000

STEMA DE REFERENCIA         TIPO DE FICHA: REFERENTE(S)  MUESTRA  LÍNEA  EMPAQUE

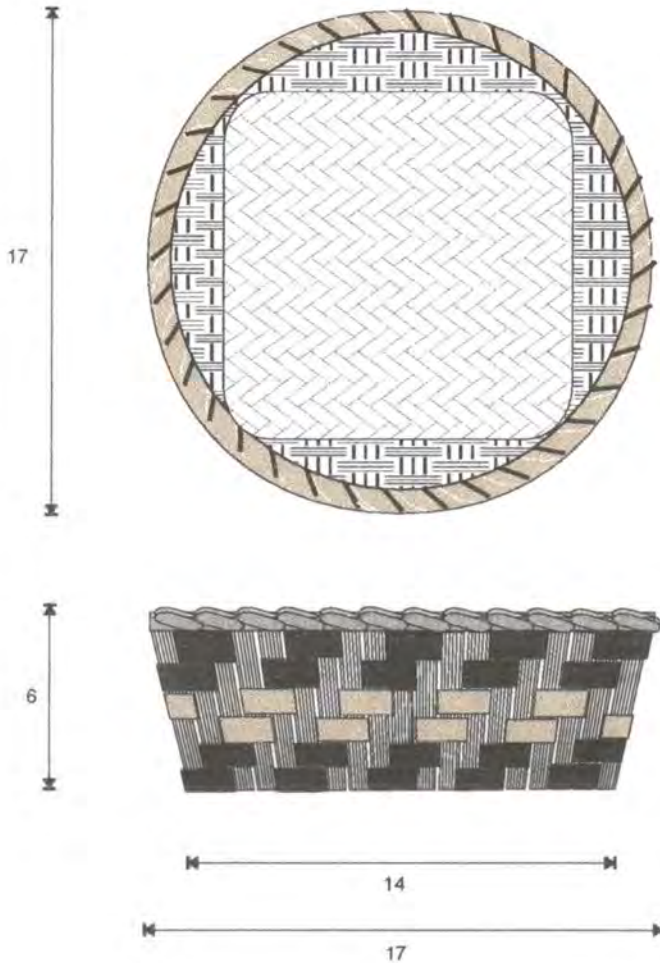

8 líneas horizontales  
x  
8 líneas verticales  
x  
6 hilos cada línea

OBJETO: PORTACAZUELA	REFERENCIA: CUMARE Y JUA JUA	ESC.(CM): 1:25	PL. 1/1
NOMBRE: PORTACAZUELA	LÍNEA: CONTENEDORES		
OFICIO: CESTERIA	RECURSO NATURAL: CUMARE Y JUA JUA (GUARUMA)		
TÉCNICA: CRUZADO	MATERIA PRIMA: VENA DE CUMARE Y JUA JUA		

PROCESO DE PRODUCCIÓN:

REPARACION DE LA MATERIA PRIMA :

STILLADO Y SECADO DE LA GUARUMA O JUA JUA

BTENCION DE LA VENA DE LA HOJA DE CUMARE

UJIDO CENTRAL: ENTRECruzADO DE LAS FIBRAS DE CUMARE PARA FORMAR LA BASE

UJIDO LATERAL: SE DEJA COMO TRAMA EL CUMARE, Y SE TEJE LA URDIMBRE CON EL

IA JUA.

UJIDO DE REMATE :SE FORMA UN ARO CON BEJUCO Y SOBRE EL SE REMATAN LAS

BRA DEL TEJIDO CENTRAL, CON LA AYUDA DE FIBRA DE CUMARE COMO HILO DE

MARRE.

RESPONSABLE: ELSA VICTORIA DUARTE SAAVEDRA

FECHA: MARZO 2000

OBSERVACIONES: ASESORIA EN DISEÑO PARA LA DIVERSIFICACION DE PRODUCTOS.

ARTESANO:  
GRACILIANO LIMA  
COMUNIDAD PANURE  
SAN JOSE DEL GUAVIARE - GUAVIARE



PIEZAS: CONTENEDORES	LÍNEA: CONTENEDORES	ARTESANOS: GRACILIANO LIMA
NOMBRE: CANASTA	REFERENCIA:	DEPARTAMENTO: GUAVIARE
OFICIO: CESTERIA	LARGO(CM): 30	ALTO(CM): 12
TÉCNICA: CRUZADO	ANCHO(CM): 30	PESO(GR):
RECURSOS NATURALES: JUA JUA Y CUMARE	COLOR:	LOCALIDAD: COMUNIDAD PANURE
MATERIA PRIMA: FIBRA DE CUMARE Y JUA JUA CERTIFICADO	HECHO A MANO: <input type="checkbox"/> SÍ <input checked="" type="checkbox"/> NO	VEREDA:
		TIPO DE POBLACIÓN: INDIGENA

MERCADO OBJETIVO: NACIONAL E INTERNACIONAL	COSTO	PRECIO
PRODUCCIÓN/MES: 40 UNIDADES	UNITARIO: \$ 14.500	UNITARIO: \$ 18.000
EMPAQUE: BOLSA POR UNIDAD	P. MAYOR:	P. MAYOR: \$ 15.000
EMBALAJE: CAJA POR DIEZ UNIDADES	EMPAQUE: \$ 500	EMPAQUE:

OBSERVACIONES: PARA CONTACTAR AL ARTESANO ES NECESARIO COMUNICARSE CON EL FONDO MIXTO DE CULTURA DEL GUAVIARE AL TELEFONO 098 58411157 EN SAN JOSE DEL GUAVIARE



RESPONSABLE: ELSA VICTORIA DUARTE SAAVEDRA      FECHA: MARZO 2000

ESTEMA DE REFERENCIA  9  4  2  4      1      TIPO DE FICHA: REFERENTE(S)       MUESTRA       LÍNEA       EMPAQUE



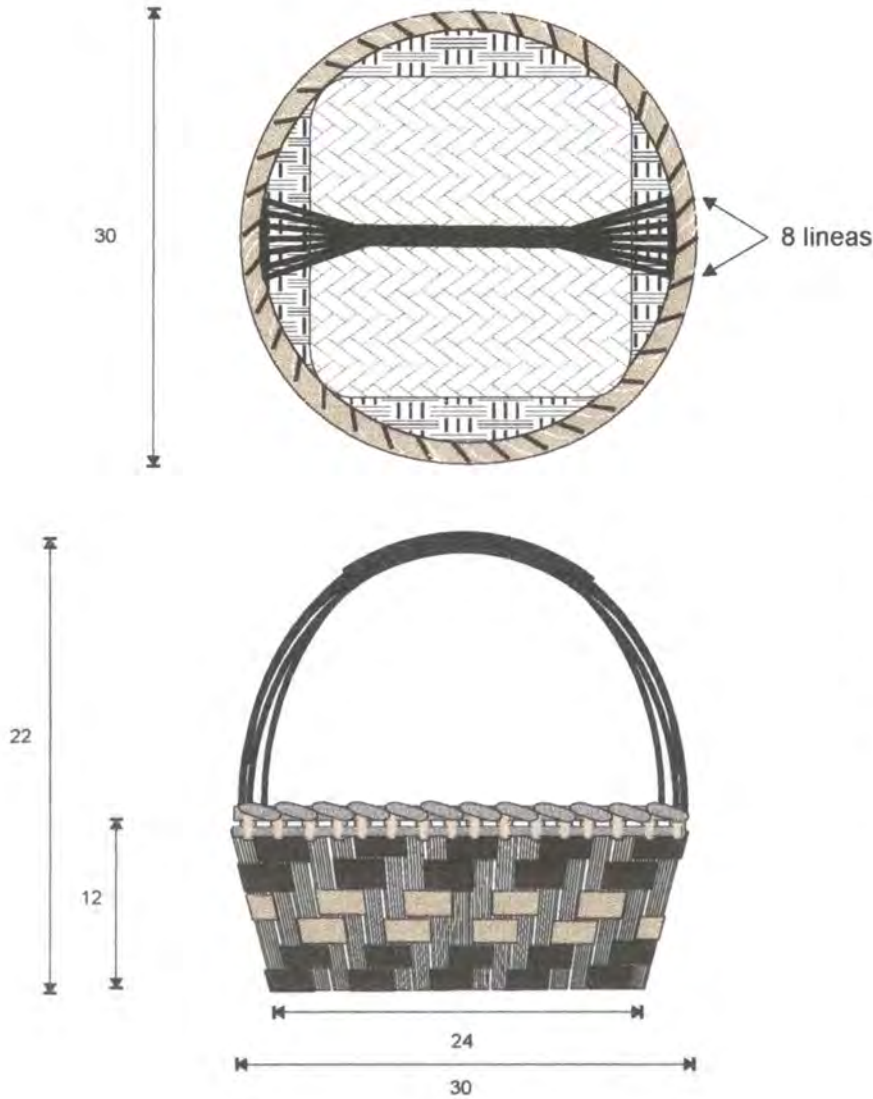

OBJETO: CANASTA	REFERENCIA: CUMARE Y JUA JUA	ESC.(CM): 1:5	PL. 1/1
NOMBRE: CANASTA	LÍNEA: CONTENEDORES		
OFICIO: CESTERIA	RECURSO NATURAL: CUMARE Y JUA JUA (GUARUMA)		
TÉCNICA: CRUZADO	MATERIA PRIMA: VENA DE CUMARE Y JUA JUA		

PROCESO DE PRODUCCIÓN:  
 REPARACION DE LA MATERIA PRIMA :  
 TALLADO Y SECADO DE LA GUARUMA O JUA JUA  
 ATENCION DE LA VENA DE LA HOJA DE CUMARE  
 TEJIDO CENTRAL: ENTRECruzADO DE LAS FIBRAS DE CUMARE PARA FORMAR LA BASE   
 TEJIDO LATERAL: SE DEJA COMO TRAMA EL CUMARE, Y SE TEJE LA URDIMBRE CON EL CUMARE Y LA JUA.  
 TEJIDO DE REMATE :SE FORMA UN ARO CON BEJUCO Y SOBRE EL SE REMATAN LAS FIBRAS DE LA URDIMBRE DEL TEJIDO CENTRAL, CON LA AYUDA DE FIBRA DE CUMARE COMO HILO DE REMATE.

OBSERVACIONES: ASESORIA EN DISEÑO PARA LA DIVERSIFICACION DE PRODUCTOS.

ARTESANO:  
 GRACILIANO LIMA  
 COMUNIDAD PANURE  
 SAN JOSE DEL GUAVIARE - GUAVIARE

RESPONSABLE: ELSA VICTORIA DUARTE SAAVEDRA      FECHA: MARZO 2000

SISTEMA REF. 9 5 2 4      CÓDIGO DE REGIÓN 0 5 9 5 0 0 1      REFERENTE(S)       PROPUESTA       MUESTRA       EMPAQUE

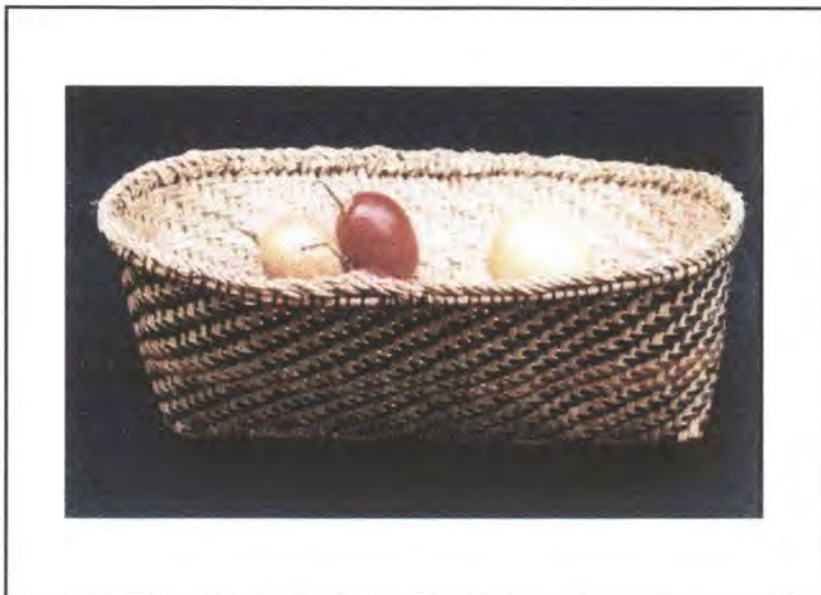

PIEZAS: CONTENEDORES	LÍNEA: CONTENEDORES	ARTESANOS: GRACILIANO LIMA
FORMAS: CANASTO RECTANGULAR	REFERENCIA:	DEPARTAMENTO: GUAVIARE
TÉCNICA: CESTERIA	LARGO(CM): 42	ALTO(CM): 15
TÉCNICA: CRUZADO	ANCHO(CM): 20	PESO (GR):
RECURSOS NATURALES: JUA JUA Y CUMARE	COLOR:	LOCALIDAD: COMUNIDAD PANURE
MATERIA PRIMA: FIBRA DE CUMARE Y JUA JUA	CERTIFICADO HECHO A MANO: <input type="checkbox"/> SÍ <input checked="" type="checkbox"/> NO	VEREDA:
		TIPO DE POBLACIÓN: INDIGENA

MERCADO OBJETIVO: NACIONAL E INTERNACIONAL	COSTO	PRECIO
PRODUCCIÓN/MES: 40 UNIDADES	UNITARIO: \$ 14.500	UNITARIO: \$ 18.000
EMPAQUE: BOLSA POR UNIDAD	P. MAYOR:	P. MAYOR:
EMBALAJE: CAJA POR VEINTE UNIDADES	EMPAQUE: \$ 500	EMPAQUE:

OBSERVACIONES: PARA CONTACTAR AL ARTESANO ES NECESARIO COMUNICARSE CON  
 EL FONDO MIXTO DE CULTURA DEL GUAVIARE AL TELEFONO 098 584 11157 EN  
 SAN JOSE DEL GUAVIARE

RESPONSABLE: ELSA VICTORIA DUARTE SAAVEDRA      FECHA: MARZO 2000

STEMA: REFERENCIA         TIPO DE FICHA: REFERENTE(S)  MUESTRA  LÍNEA  EMPAQUE

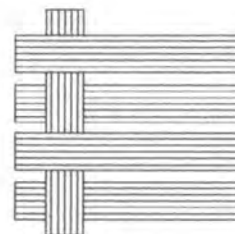
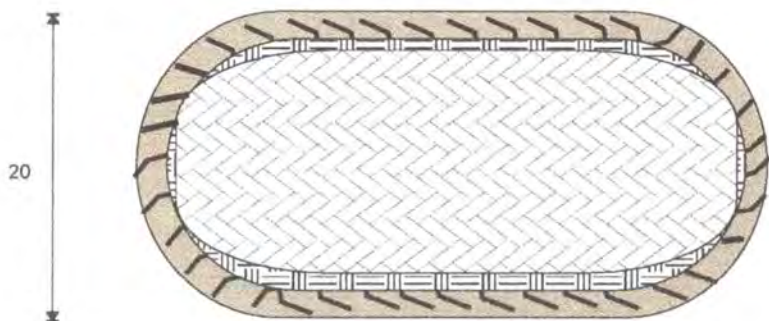

25 líneas horizontales  
x  
10 líneas verticales  
x  
6 hilos cada línea



NOMBRE: CANASTO	REFERENCIA: CUMARE Y JUA JUA	ESC.(CM): 1:5	PL. 1/1
TÍTULO: CANASTO RECTANGULAR	LÍNEA: CONTENEDORES		
OBJETO: CESTERIA	RECURSO NATURAL: CUMARE Y JUA JUA (GUARUMA)		
TÉCNICA: CRUZADO	MATERIA PRIMA: VENA DE CUMARE Y JUA JUA		

PROCESO DE PRODUCCIÓN:
PREPARACION DE LA MATERIA PRIMA :
SELECCIONADO Y SECADO DE LA GUARUMA O JUA JUA
SELECCION DE LA VENA DE LA HOJA DE CUMARE
TEJIDO CENTRAL: ENTRECruzADO DE LAS FIBRAS DE CUMARE PARA FORMAR LA BASE <input type="checkbox"/>
TEJIDO LATERAL: SE DEJA COMO TRAMA EL CUMARE, Y SE TEJE LA URDIMBRE CON EL CUMARE Y JUA JUA.
TEJIDO DE REMATE :SE FORMA UN ARO CON BEJUCO Y SOBRE EL SE REMATAN LAS FIBRAS DE LA URDIMBRE DEL TEJIDO CENTRAL, CON LA AYUDA DE FIBRA DE CUMARE COMO HILO DE TRAMA.
RESPONSABLE: ELSA VICTORIA DUARTE SAAVEDRA
FECHA: MARZO 2000

OBSERVACIONES: ASESORIA EN DISEÑO PARA LA DIVERSIFICACION DE PRODUCTOS.

ARTESANO: GRACILIANO LIMA COMUNIDAD PANURE SAN JOSE DEL GUAVIARE - GUAVIARE
--





PIEZAS: CONTENEDORES	LÍNEA: CONTENEDORES	ARTESANOS: GRACILIANO LIMA
NOMBRES: CANASTO ALTO Y BAJO	REFERENCIA:	DEPARTAMENTO: GUAVIARE
OFICIO: CESTERIA	LARGO (CM): 30	ALTO (CM): 25, 18
TÉCNICA: CRUZADO	ANCHO (CM): 30	PESO (GR):
RECURSOS NATURALES: JUA JUA Y CUMARE COLOR:		LOCALIDAD: COMUNIDAD PANURE
MATERIA PRIMA: FIBRA DE CUMARE Y JUA JUA CERTIFICADO HECHO A MANO: <input type="checkbox"/> Sí <input checked="" type="checkbox"/> No		VEREDA:
		TIPO DE POBLACIÓN: INDIGENA

MERCADO OBJETIVO: NACIONAL E INTERNACIONAL	COSTO	ALTO	BAJO	PRECIO	ALTO	BAJO
PRODUCCIÓN/MES: 40 UNIDADES	UNITARIO: \$ 19500	\$ 14500	UNITARIO: \$ 20000	\$ 15000		
EMPAQUE: BOLSA POR UNIDAD	P. MAYOR:		P. MAYOR:			
EMBALAJE: CAJA POR DIEZ JUEGOS ALTO Y BAJO	EMPAQUE: \$ 500	\$ 500	EMPAQUE:			

OBSERVACIONES: PARA CONTACTAR AL ARTESANO ES NECESARIO COMUNICARSE CON EL FONDO MIXTO DE CULTURA DEL GUAVIARE AL TELEFONO 098 584 1157 EN SAN JOSE DEL GUAVIARE

RESPONSABLE: ELSA VICTORIA DUARTE SAAVEDRA      FECHA: MARZO 2000

ISTEMA E REFERENCIA  9  4  2  4     1      TIPO DE FICHA: REFERENTE(S)       MUESTRA       LÍNEA       EMPAQUE



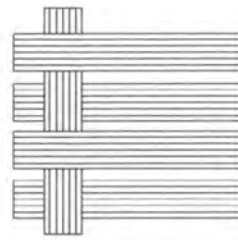
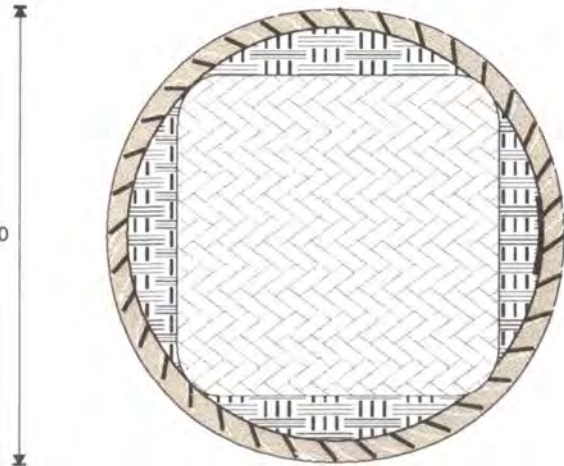

18 líneas horizontales  
X  
18 líneas verticales  
X  
6 hilos cada línea

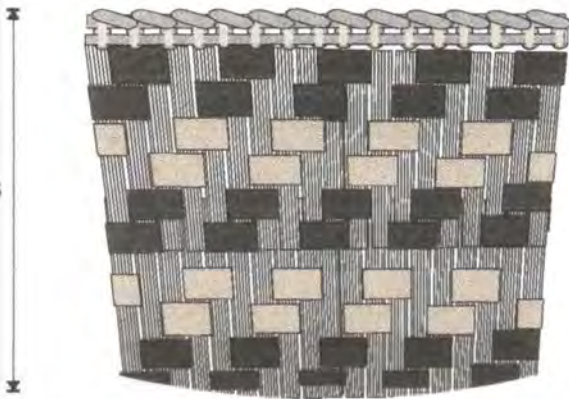

Canasto alto



Canasto bajo

NOMBRE: CANASTO	REFERENCIA: CUMARE Y JUA JUA	ESC.(CM): 1:5	PL. 1/1
DESCRIPCION: CANASTO ALTO Y BAJO	LÍNEA: CONTENEDORES		
TIPO: CESTERIA	RECURSO NATURAL: CUMARE Y JUA JUA (GUARUMA)		
TECNICA: CRUZADO	MATERIA PRIMA: VENA DE CUMARE Y JUA JUA		

PROCESO DE PRODUCCIÓN:
PREPARACION DE LA MATERIA PRIMA :
LAVADO Y SECADO DE LA GUARUMA O JUA JUA
SELECCION DE LA VENA DE LA HOJA DE CUMARE
TEJIDO CENTRAL: ENTRECruzADO DE LAS FIBRAS DE CUMARE PARA FORMAR LA BASE <input type="checkbox"/>
TEJIDO LATERAL: SE DEJA COMO TRAMA EL CUMARE, Y SE TEJE LA URDIMBRE CON EL CUMARE Y LA JUA.
TEJIDO DE REMATE :SE FORMA UN ARO CON BEJUCO Y SOBRE EL SE REMATAN LAS FIBRAS DE LA VENA DEL TEJIDO CENTRAL, CON LA AYUDA DE FIBRA DE CUMARE COMO HILO DE CUMARE Y LA JUA.

OBSERVACIONES: ASESORIA EN DISEÑO PARA LA DIVERSIFICACION DE PRODUCTOS.

ARTESANO: GRACILIANO LIMA COMUNIDAD PANURE SAN JOSE DEL GUAVIARE - GUAVIARE
--

RESPONSABLE: ELSA VICTORIA DUARTE SAAVEDRA	FECHA: MARZO 2000
--	-------------------

TEMA REF. 9 5 2 4 <input type="checkbox"/> <input type="checkbox"/> <input type="checkbox"/> 2	CÓDIGO DE REGIÓN 0 5 9 5 0 0 1	REFERENTE(S) <input type="checkbox"/>	PROPUESTA <input checked="" type="checkbox"/>	MUESTRA <input type="checkbox"/>	EMPAQUE <input type="checkbox"/>
--	--------------------------------	---------------------------------------	---	----------------------------------	----------------------------------



TIPO DE PRODUCTO: CONTENEDORES	LÍNEA: CONTENEDORES	ARTESANOS: RAFAEL RODRIGUEZ
NOMBRES: JUEGO DE CANASTOS CON TAPA	REFERENCIA:	DEPARTAMENTO: GUAVIARE
OFICIO: CESTERIA	LARGO(CM): 30,25,20 ALTO(CM): 40,37,34	CIUDAD: SAN JOSE DEL GUAVIARE
TÉCNICA: CRUZADO	ANCHO(CM): 30,25,20 PESO (GR): 200,150	LOCALIDAD: COMUNIDAD EL REFUGIO
RECURSOS NATURALES: JUA JUA	COLOR: CAFE, VERDE Y AZUL	VEREDA:
MATERIA PRIMA: FIBRA DE JUA JUA	CERTIFICADO HECHO A MANO: Sí <input type="checkbox"/> No <input checked="" type="checkbox"/>	TIPO DE POBLACIÓN: INDIGENA

MERCADO OBJETIVO: NACIONAL E INTERNACIONAL	COSTO MEDIANO	PRECIO
PRODUCCIÓN/MES: 35 JUEGOS	UNITARIO: \$ 14.500	UNITARIO: \$ 17.000
EMPAQUE: BOLSA POR JUEGO	P. MAYOR: \$ 14.500	P. MAYOR: \$ 15.000
EMBALAJE: CAJA POR DIEZ JUEGOS	EMPAQUE: \$ 500	EMPAQUE:

OBSERVACIONES: PARA CONTACTAR AL ARTESANO ES NECESARIO COMUNICARSE CON EL FONDO MIXTO DE CULTURA DEL GUAVIARE AL TELEFONO 098 58411157 EN SAN JOSE DEL GUAVIARE



RESPONSABLE: ELSA VICTORIA DUARTE SAAVEDRA      FECHA: MARZO 2000

ESTRUCTURA DE REFERENCIA: 9 4 2 4    1      TIPO DE FICHA: REFERENTE(S)  MUESTRA  LÍNEA  EMPAQUE





30

Contenedor Grande

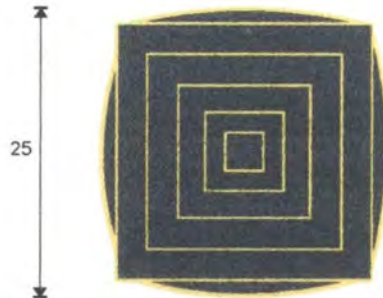

25

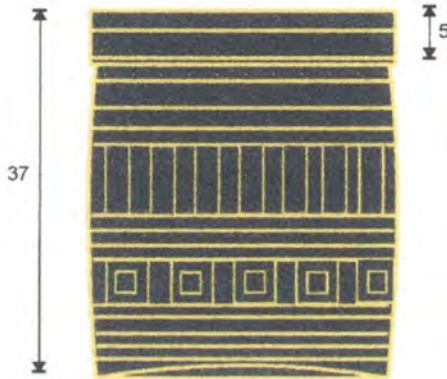

37

25

Contenedor Mediano



20

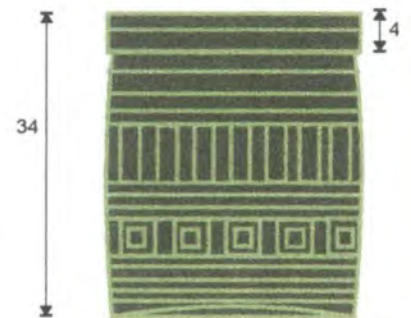

34

20

Contenedor pequeño

TEMA: JUEGO DE CANASTOS CON TAPA	REFERENCIA: JUA JUA	ESC.(cm): 1:65 PL. 1/1
MATERIA: CANASTO CUADRADO	LÍNEA: CONTENEDORES	
PROCESO: CESTERIA	RECURSO NATURAL: JUA JUA (GUARUMA)	
TÉCNICA: CRUZADO	MATERIA PRIMA: FIBRA DE JUA JUA	

PROCESO DE PRODUCCIÓN:
PREPARACION DE LA MATERIA PRIMA O JUA JUA:
SELECCIÓN DE LAS VARAS
PREPARACION DE LAS VARAS DE ACUERDO AL TAMAÑO DEL PRODUCTO
APLICACIÓN DE TINTES
TEJIDO Y SECADO DE LA GUARUMA O JUA JUA
LABORACIÓN DEL TEJIDO
COMPLETADO: SE REALIZA UN PLEGUE CON EL FINAL DEL TEJIDO Y SOBRE UN ARO
EL PRODUCTO SE COSE O ASEGURA CON UNA CUERDA DE CUMARE..

OBSERVACIONES: ASESORIA EN DISEÑO PARA EL RESCATE DE PRODUCTOS Y PROCESOS TRADICIONALES..

ARTESANO: RAFAEL RODRIGUEZ COMUNIDAD EL REFUGIO SAN JOSE DEL GUAVIARE - GUAVIARE
---

RESPONSABLE: ELSA VICTORIA DUARTE SAAVEDRA	FECHA: MARZO 2000
--	-------------------

TEMA REF. 9 5 2 4 2 CÓDIGO DE REGIÓN 0 5 9 5 0 0 1 REFERENTE(S)  PROPUESTA  MUESTRA  EMPAQUE

## Propuesta Bolsa para la tienda artesanal del Guaviare Tres tamaños



Fondo: papel kraff o blanco  
Color: Escala de grises o sepia







16 cm

12 cm x 5 cm de profundidad



24 cm

37 cm x 12 cm de profundidad



17 cm

29 cm x 10 cm de profundidad



Fotografías de  
productos  
artesanales de  
la región.



PIEZA: TRAJE TÍPICO	LÍNEA: ACCESORIOS	ARTESANO: GRUPO "LAS MISIPI"
NOMBRE: TRAJE MUJER	REFERENCIA:	DEPARTAMENTO: GUAVIARE
OFICIO: TEJEDURIA	LARGO(CM):                      ALTO(CM):	CIUDAD/MUNICIPIO: MIRAFLORES
TÉCNICA: CRUZADO	DIÁMETRO(CM):                      PESO(GR):	LOCALIDAD/VEREDA/
RECURSO NATURAL: CUMARE	COLOR: VINO TINTO Y NATURAL	RESGUARDO:
MATERIA PRIMA: FIBRA DE CUMARE	CERTIFICADO HECHO A MANO: Sí <input type="checkbox"/> No <input checked="" type="checkbox"/>	TIPO DE POBLACIÓN: INDIGENA

MERCADO OBJETIVO: NACIONAL E INTERNACIONAL	COSTO	PRECIO
PRODUCCIÓN/MES: 25 UNIDADES	UNITARIO: \$ 50.000	UNITARIO: \$ 80.000
EMPAQUE:	P. MAYOR: \$	P. MAYOR: \$
EMBALAJE:	EMPAQUE: \$	EMPAQUE: \$

OBSERVACIONES: PARA CONTACTAR AL ARTESANO ES NECESARIO COMUNICARSE CON EL FONDO MIXTO DEL GUAVIARE TEL 0985841157 SAN JOSE DEL GUAVIARE.

RESPONSABLE: ELSA VICTORIA DUARTE SAAVEDRA                      FECHA: MARZO 2000

SISTEMA DE REFERENCIA 9 4 2 4     1    TIPO DE FICHA: REFERENTE(S)     MUESTRA     LÍNEA     EMPAQUE



PIEZA: MOCHILAS	LÍNEA: ACCESORIOS	ARTESANO: GRUPO "LAS MISIPI"
NOMBRE: BOLSO TRENZA EN TELAR	REFERENCIA:	DEPARTAMENTO: GUAVIARE
OFICIO: TEJEDURIA	LARGO(CM):	ALTO(CM): 30
TÉCNICA: TRENZADO Y ROLLO	DIÁMETRO(CM): 30 X 20	PESO(GR): 350
RECURSO NATURAL: CUMARE	COLOR: VINO TINTO Y NATURAL	RESGUARDO:
MATERIA PRIMA: FIBRA DE CUMARE	CERTIFICADO HECHO A MANO: Sí <input type="checkbox"/> No <input checked="" type="checkbox"/>	TIPO DE POBLACIÓN: INDIGENA

MERCADO OBJETIVO: NACIONAL E INTERNACIONAL	COSTO	PRECIO
PRODUCCIÓN/MES: 100 UNIDADES	UNITARIO: \$ 17.500	UNITARIO: \$ 20.000
EMPAQUE: BOLSA POR UNIDAD	P. MAYOR: \$ 17.500	P. MAYOR: \$ 18.000
EMBALAJE: CAJA POR VEINTE UNIDADES	EMPAQUE: \$ 500	EMPAQUE: \$ 500

OBSERVACIONES: PARA CONTACTAR AL ARTESANO ES NECESARIO COMUNICARSE CON EL FONDO MIXTO DEL GUAVIARE TEL 098584 | 157 SAN JOSE DEL GUAVIARE.

RESPONSABLE: ELSA VICTORIA DUARTE SAAVEDRA

FECHA: MARZO 2000

SISTEMA DE REFERENCIA  9  4  2  4     1 TIPO DE FICHA: REFERENTE(S)  MUESTRA  LÍNEA  EMPAQUE



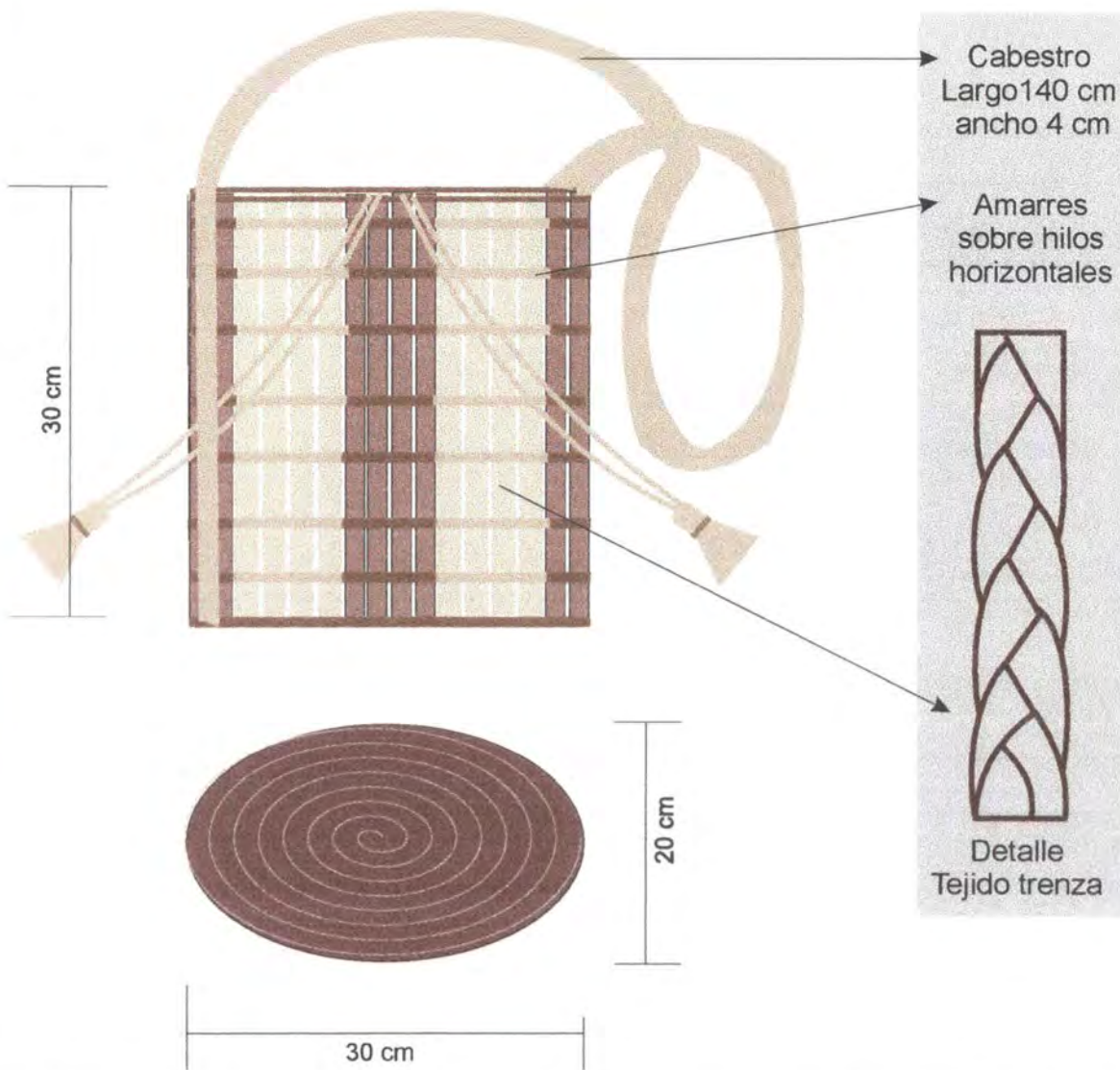

Cabestro  
Largo 140 cm  
ancho 4 cm

Amarres  
sobre hilos  
horizontales

Detalle  
Tejido trenza

NOMBRE: MOCHILA	REFERENCIA: MOCHILAS CUMARE	ESC.(CM): 1 : 5	PL. 1/1
TÍTULO: BOLSO TRENZA EN TELAR	LÍNEA: ACCESORIOS		
PROCESO: TEJEDURIA	RECURSO NATURAL: CUMARE		
TECNICA: ROLLO Y TRENZADO	MATERIA PRIMA: CUMARE		

PROCESO DE PRODUCCIÓN:

PREPARACION DE LA MATERIA PRIMA :

SELECCION DE LA FIBRA DE LA HOJA DEL COGOLLO DE LA PALMA DE CUMARE

LAVADO Y SECADO DE LA FIBRA

ELABORACION DE LA BASE: CON AGUJA Y CON LA TECNICA DE ROLLO SE ELABORA LA BASE.

ELABORACION DEL LATERAL: EN UN MARCO DE MADERA SE FIJAN LOS HILOS HORIZONTALES

DESPUES DEL PRIMER HILO SUPERIOR SE UBICAN DE ACUERDO A LA COMBINACION DE COLORES, LOS HILOS VERTICALES, CON ELLOS SE FORMAN LAS TRENZAS, QUE SE VAN UNENDO A LOS HILOS HORIZONTALES.

LOS HILOS VERTICALES SE UNEN POR LOS LATERALES LO MISMO QUE EL CABESTRO, LUEGO ESTO SE UNEN A LA BASE.

OBSERVACIONES: ASESORIA DE DISEÑO PARA EL RESCATE DE PIEZAS TRADICIONALES Y DIVERSIFICACION.

ARTESANO:  
GRUPO ARTESANAL LAS MISIPI  
MIRAFLORES  
GUAVIARE

RESPONSABLE: ELSA VICTORIA DUARTE SAAVEDRA      FECHA: MARZO 2000

TEMA REF. 9 5 2 4 2 CÓDIGO DE REGIÓN 0 5 9 5 0 0 1 REFERENTE(S)  PROPUESTA  MUESTRA  EMPAQUE





PIEZA: MOCHILAS	LÍNEA: ACCESORIOS	ARTESANO: GRUPO "LAS MISIPI"
NOMBRE: BOLSO TELAR	REFERENCIA:	DEPARTAMENTO: GUAVIARE
OFICIO: TEJEDURIA	LARGO(CM):	ALTO(CM): 31
TÉCNICA: CRUZADO Y ROLLO	DIÁMETRO(CM): 20	PESO(GR): 350
RECURSO NATURAL: CUMARE	COLOR: CAFE Y NATURAL	RESGUARDO:
MATERIA PRIMA: FIBRA DE CUMARE	CERTIFICADO HECHO A MANO: Sí <input type="checkbox"/> No <input checked="" type="checkbox"/>	TIPO DE POBLACIÓN: INDIGENA

MERCADO OBJETIVO: NACIONAL E INTERNACIONAL	COSTO	PRECIO
PRODUCCIÓN/MES: 80 UNIDADES	UNITARIO: \$ 17.500	UNITARIO: \$ 20.000
EMPAQUE: BOLSA POR UNIDAD	P. MAYOR: \$ 17.500	P. MAYOR: \$ 18.000
EMBALAJE: CAJA POR VEINTE UNIDADES	EMPAQUE: \$ 500	EMPAQUE: \$ 500

OBSERVACIONES: PARA CONTACTAR AL ARTESANO ES NECESARIO COMUNICARSE CON EL FONDO MIXTO DEL GUAVIARE TEL 098584 | 157 SAN JOSE DEL GUAVIARE.

RESPONSABLE: ELSA VICTORIA DUARTE SAAVEDRA      FECHA: MARZO 2000

SISTEMA DE REFERENCIA  9  4  2  4     1      TIPO DE FICHA: REFERENTE(S)       MUESTRA       LÍNEA       EMPAQUE

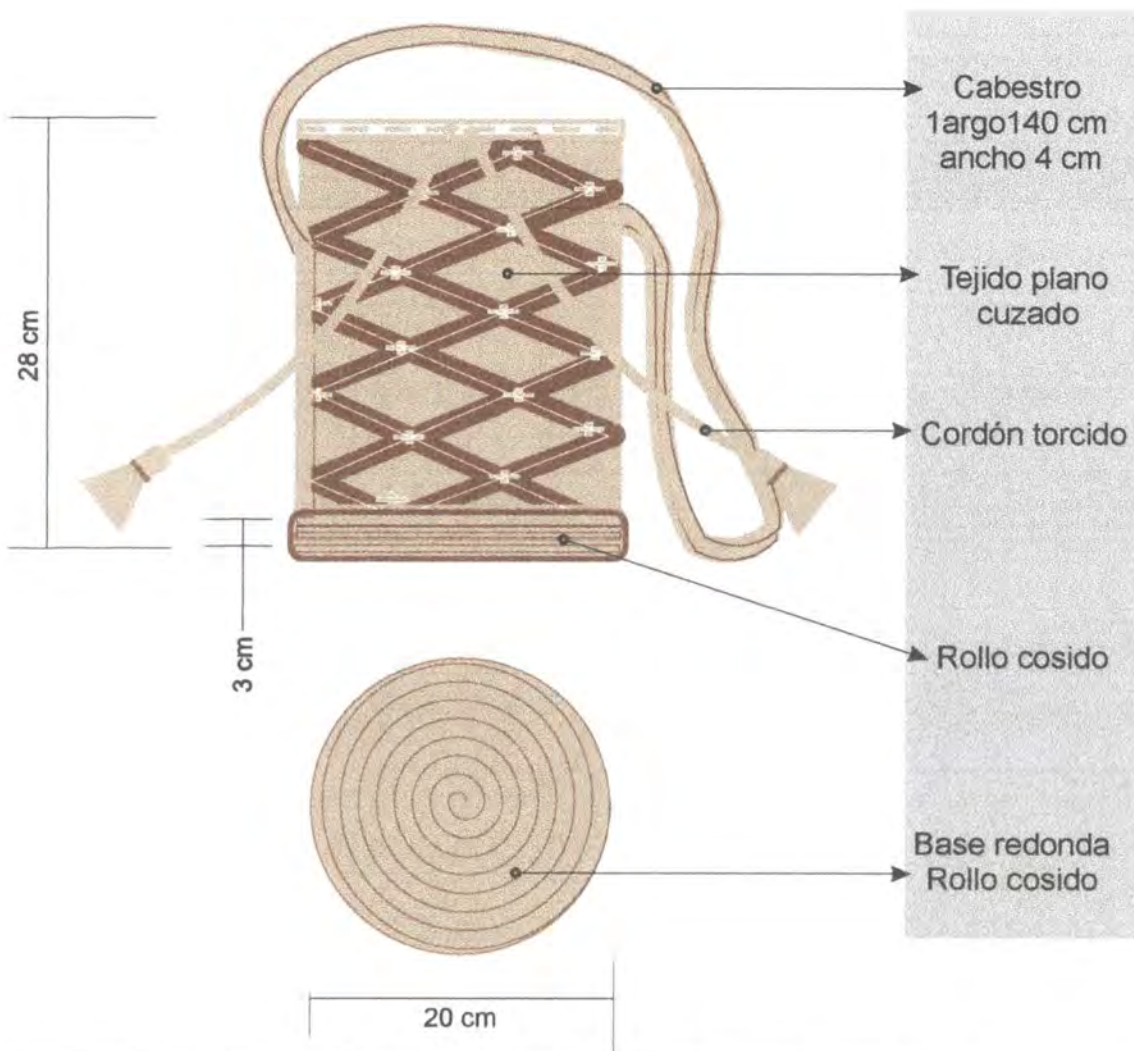

NOMBRE: MOCHILA	REFERENCIA: MOCHILAS CUMARE	ESC.(cm): 1: 5	PL. 1/1
TÍTULO: BOLSO TELAR	LÍNEA: ACCESORIOS		
TÉCNICA: TEJEDURIA	RECURSO NATURAL: CUMARE		
TÉCNICA: ROLLO Y CRUZADO	MATERIA PRIMA: CUMARE		

PROCESO DE PRODUCCIÓN:
PREPARACION DE LA MATERIA PRIMA :
SELECCION DE LA FIBRA DE LA HOJA DEL COGOLLO DE LA PALMA DE CUMARE
LAVADO Y SECADO DE LA FIBRA TINTURADO DE LA FIBRA
ELABORACION DE LA BASE: CON AGUJA Y CON LA TECNICA DE ROLLO SE ELABORA LA BASE.
ELABORACION LATERAL: SE ASEGURA DE DOS PUNTOS FIJOS (PUNTILLAS) UN HILO TORCIDO, SOBRE EL CUAL SE MARRA LA FIBRA, DISTRIBUIDA DE ACUERDO A LA PROPUESTA DE COLOR, SE TEJEN LAS FIBRAS HASTA OBTENER EL LARGO Y ANCHO DE UN LATERAL DEL BOLSO..
LOS LATERALES SE UNEN POR LOS LATERALES LO MISMO QUE EL CABESTRO, LUEGO ESTO SE UNEN A LA BASE.

OBSERVACIONES: ASESORIA DE DISEÑO PARA EL RESCATE DE PIEZAS TRADICIONALES Y DIVERSIFICACION.

ARTESANO:  
GRUPO ARTESANAL LAS MISIPI  
MIRAFLORES  
GUAVIARE

RESPONSABLE: ELSA VICTORIA DUARTE SAAVEDRA      FECHA: MARZO 2000

SENA REF. 9 5 2 4 2      CÓDIGO DE REGIÓN 0 5 9 5 0 0 1      REFERENTE(S)  PROPUESTA  MUESTRA  EMPAQUE



TEMA: MOCHILAS	LÍNEA: ACCESORIOS	ARTESANO: GRUPO "LAS MISIPI"
NOMBRE: BOLSO MORRAL	REFERENCIA:	DEPARTAMENTO: GUAVIARE
TÉCNICO: TEJEDURIA	LARGO(CM):	ALTO(CM): 35
TÉCNICA: TRENZADO Y ROLLO	DIÁMETRO(CM): 25	PESO(GR): 450
RECURSO NATURAL: CUMARE	COLOR: NARANJA Y NATURAL	RESGUARDO:
MATERIA PRIMA: FIBRA DE CUMARE	CERTIFICADO HECHO A MANO: Sí <input type="checkbox"/> No <input checked="" type="checkbox"/>	TIPO DE POBLACIÓN: INDIGENA

MERCADO OBJETIVO: NACIONAL E INTERNACIONAL	COSTO	PRECIO
PRODUCCIÓN/MES: 80 UNIDADES	UNITARIO: \$ 17.500	UNITARIO: \$ 20.000
EMPAQUE: BOLSA POR UNIDAD	P. MAYOR: \$ 17.500	P. MAYOR: \$ 18.000
EMBALAJE: CAJA POR VEINTE UNIDADES	EMPAQUE: \$ 500	EMPAQUE: \$ 500

OBSERVACIONES: PARA CONTACTAR AL ARTESANO ES NECESARIO COMUNICARSE CON EL FONDO MIXTO DEL GUAVIARE TEL 0985841157 SAN JOSE DEL GUAVIARE.

RESPONSABLE: ELSA VICTORIA DUARTE SAAVEDRA      FECHA: MARZO 2000

ESTRUCTURA DE REFERENCIA  9  4  2  4     1      TIPO DE FICHA: REFERENTE(S)       MUESTRA       LÍNEA       EMPAQUE



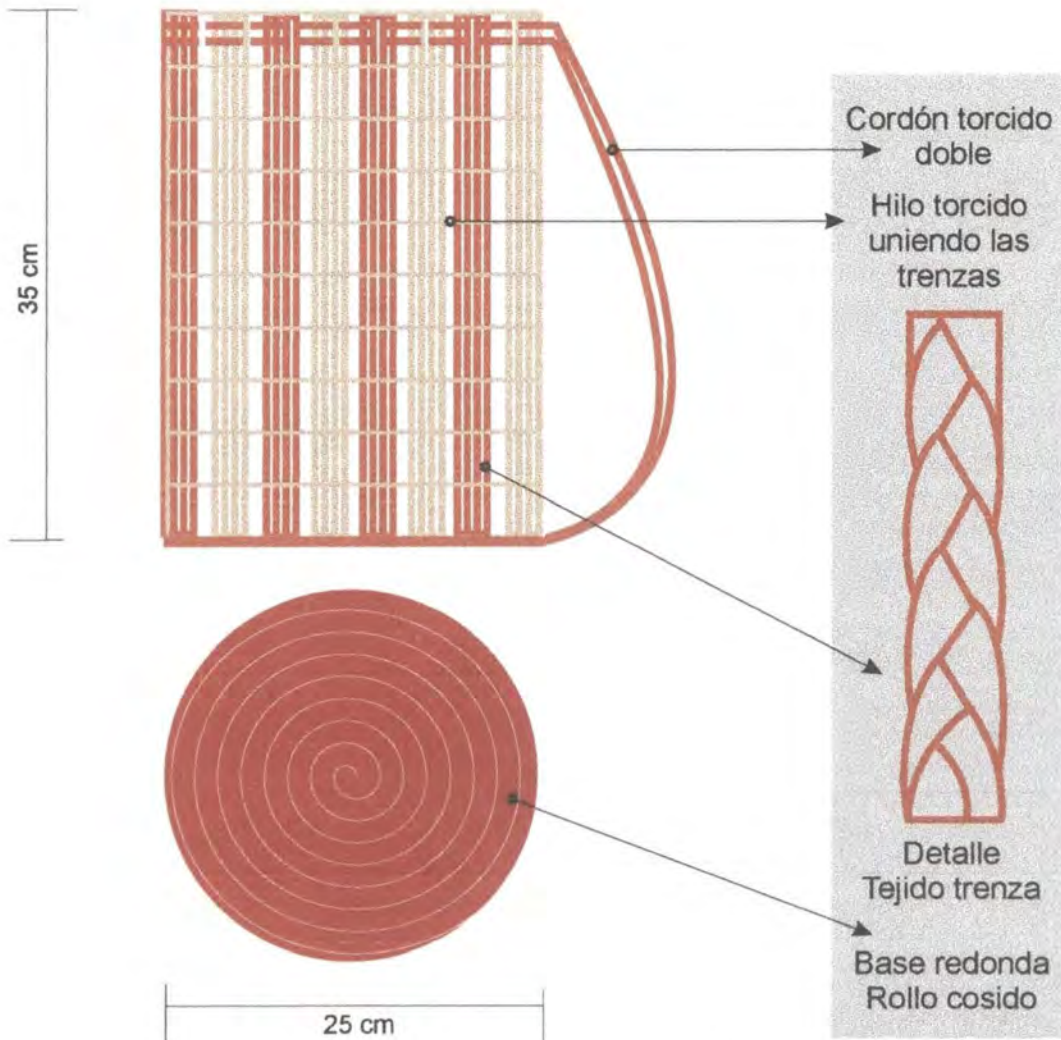

NOMBRE: MOCHILA	REFERENCIA: MOCHILAS CUMARE	ESC.(CM): 1 : 5	PL. 1/1
CATEGORÍA: MORRAL TRENZA	LÍNEA: ACCESORIOS		
TÉCNICA: TEJEDURIA	RECURSO NATURAL: CUMARE		
DESCRIPCIÓN: ROLLO Y TRENZADO	MATERIA PRIMA: CUMARE		

**PROCESO DE PRODUCCIÓN:**

**PREPARACION DE LA MATERIA PRIMA :**

SELECCION DE LA FIBRA DE LA HOJA DEL COGOLLO DE LA PALMA DE CUMARE

LAVADO Y SECADO DE LA FIBRA. TINTURADO DE LA FIBRA

**ELABORACION DE LA BASE:** CON AGUJA Y CON LA TECNICA DE ROLLO SE ELABORA LA BASE.

**TEJIDO LATERAL:** SE ASEGURA DE DOS PUNTOS FIJOS (PUNTILLAS) UN HILO TORCIDO, SOBRE EL CUAL SE ENHEBRAN LAS TRENZAS, DISTRIBUIDA DE ACUERDO A LA PROPUESTA DE COLOR, CON LOS HILOS TORCIDOS SE ELABORAN LAS TRENZAS DE ACUERDO AL LARGO DEL BOLSO, CON UN HILO TORCIDO ENHEBRADO EN UNA AGUJA SE ASEGURAN LAS TRENZAS CON LINEAS HORIZONTALES.

EL CORDON SE UNE POR EL LATERALES, EL CABESTRO, ES UN HILO TORCIDO DOBLE QUE PASA POR LA PARTE SUPERIOR DE LA TELA Y SE ASEGURA A LA BASE.

**OBSERVACIONES:** ASESORIA DE DISEÑO PARA EL RESCATE DE PIEZAS TRADICIONALES Y DIVERSIFICACION.

**ARTESANO:**  
GRUPO ARTESANAL LAS MISIPI  
MIRAFLORES  
GUAVIARE

RESPONSABLE: ELSA VICTORIA DUARTE SAAVEDRA      FECHA: MARZO 2000

TEMA REF. 9 5 2 4      CÓDIGO DE REGIÓN 0 5 9 5 0 0 1      REFERENTE(S)  PROPUESTA  MUESTRA  EMPAQUE





PIEZA: MOCHILAS	LÍNEA: ACCESORIOS	ARTESANO: GRUPO "LAS MISIPI"
NOMBRE: MOCHILA TELAR	REFERENCIA:	DEPARTAMENTO: GUAVIARE
OFICIO: TEJEDURIA	LARGO(CM): 30	ALTO(CM): 25
TÉCNICA: CRUZADO	DIÁMETRO(CM):	PESO(GR): 150
RECURSO NATURAL: CUMARE	COLOR: NARANJA Y NATURAL	RESGUARDO:
MATERIA PRIMA: FIBRA DE CUMARE	CERTIFICADO HECHO A MANO: Sí <input type="checkbox"/> No <input checked="" type="checkbox"/>	TIPO DE POBLACIÓN: INDIGENA

MERCADO OBJETIVO: NACIONAL E INTERNACIONAL	COSTO	PRECIO
PRODUCCIÓN/MES: 200 UNIDADES	UNITARIO: \$ 11.500	UNITARIO: \$ 18.000
EMPAQUE: BOLSA POR UNIDAD	P. MAYOR: \$ 11.500	P. MAYOR: \$ 15.000
EMBALAJE: CAJA POR VEINTE UNIDADES	EMPAQUE: \$ 500	EMPAQUE: \$ 500

OBSERVACIONES: PARA CONTACTAR AL ARTESANO ES NECESARIO COMUNICARSE CON EL FONDO MIXTO DEL GUAVIARE TEL 098584 | 157 SAN JOSE DEL GUAVIARE.

RESPONSABLE: ELSA VICTORIA DUARTE SAAVEDRA      FECHA: MARZO 2000

ESTRUCTURA DE REFERENCIA  9  4  2  4    1      TIPO DE FICHA: REFERENTE(S)       MUESTRA       LÍNEA       EMPAQUE

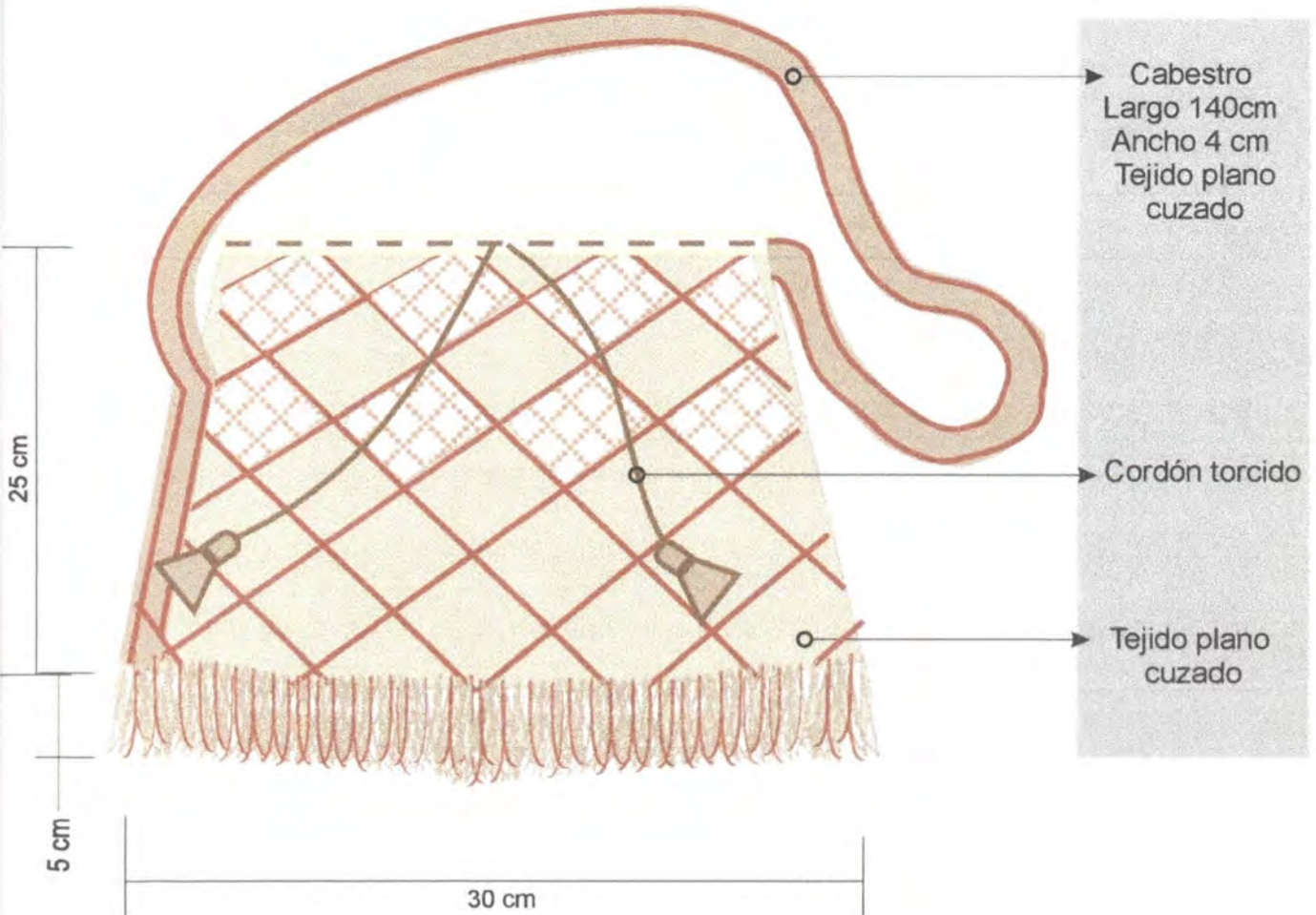

NOMBRE: MOCHILA	REFERENCIA: MOCHILAS CUMARE	ESC.(CM): 1 : 3	PL. 1/1
TIPO: MOCHILA TELAR	LÍNEA: ACCESORIOS		
PROCESO: TEJEDURIA	RECURSO NATURAL: CUMARE		
TECNICA: CRUZADO	MATERIA PRIMA: CUMARE		

PROCESO DE PRODUCCIÓN:
PREPARACION DE LA MATERIA PRIMA :
SELECCION DE LA FIBRA DE LA HOJA DEL COGOLLO DE LA PALMA DE CUMARE
ORDEN Y SECADO DE LA FIBRA
ORDENAMIENTO DE LA FIBRA
DETALLE LATERAL: SE ASEGURA DE DOS PUNTOS FIJOS (PUNTILLAS) UN HILO TORCIDO, SOBRE EL CUAL SE MARRA LA FIBRA, DISTRIBUIDA DE ACUERDO A LA PROPUESTA DE COLOR, SE TEJEN LAS FIBRAS HASTA OBTENER EL LARGO Y ANCHO DE UN LATERAL DE LA MOCHILA.
DESPUES LAS TELAS SE UNEN POR LOS LATERALES LO MISMO QUE EL CABESTRO, LUEGO SE CIERRA LA MOCHILA, Y CON LA FIBRA RESTANTE SE PEINA EL FLECO DE LA MOCHILA..

OBSERVACIONES: ASESORIA DE DISEÑO PARA EL RESCATE DE PIEZAS TRADICIONALES Y DIVERSIFICACION.

ARTESANO: GRUPO ARTESANAL LAS MISIPI MIRAFLORES GUAVIARE
---

RESPONSABLE: ELSA VICTORIA DUARTE SAAVEDRA	FECHA: MARZO 2000
--	-------------------

SENA REF. 9 5 2 4 2 CÓDIGO DE REGIÓN 0 5 9 5 0 0 1 REFERENTE(S)  PROPUESTA  MUESTRA  EMPAQUE



PIEZA: BOLSA	LÍNEA: ACCESORIOS	ARTESANO: GRUPO "LAS MISIPI"
NOMBRE: BOLSA PARA COLGAR	REFERENCIA:	DEPARTAMENTO: GUAVIARE
TÉCNICO: TEJEDURIA	LARGO(CM): 12	ALTO(CM): 15
TÉCNICA: CRUZADO	DIÁMETRO(CM):	PESO(GR): 80
RECURSO NATURAL: CUMARE	COLOR: VERDE Y NATURAL	RESGUARDO:
MATERIA PRIMA: FIBRA DE CUMARE	CERTIFICADO HECHO A MANO: Sí <input type="checkbox"/> No <input checked="" type="checkbox"/>	TIPO DE POBLACIÓN: INDIGENA

MERCADO OBJETIVO: NACIONAL E INTERNACIONAL	COSTO	PRECIO
PRODUCCIÓN/MES:	UNITARIO: \$ 5.000	UNITARIO: \$ 8.000
EMPAQUE:	P. MAYOR: \$	P. MAYOR: \$
EMBALAJE:	EMPAQUE: \$	EMPAQUE: \$

OBSERVACIONES: PARA CONTACTAR AL ARTESANO ES NECESARIO COMUNICARSE CON EL FONDO MIXTO DEL GUAVIARE TEL 0985841157 SAN JOSE DEL GUAVIARE.

RESPONSABLE: ELSA VICTORIA DUARTE SAAVEDRA      FECHA: MARZO 2000

ESTRUCTURA DE REFERENCIA  9  4  2  4     1      TIPO DE FICHA: REFERENTE(S)       MUESTRA       LÍNEA       EMPAQUE





PIEZA: MOCHILAS	LÍNEA: ACCESORIOS	ARTESANO: HILMA SUAREZ
NOMBRE: BOLSO RED	REFERENCIA:	DEPARTAMENTO: GUAVIARE
OFICIO: TEJEDURIA	LARGO(CM):	ALTO(CM): 25
TÉCNICA: TEJIDO CON AGUJETA Y ROLLO	DIÁMETRO(CM): 8 X 20	PESO(GR): 150
RECURSO NATURAL: CUMARE	COLOR: CAFE Y NATURAL	RESGUARDO: EL REFUGIO
MATERIA PRIMA: FIBRA DE CUMARE	CERTIFICADO HECHO A MANO: Sí <input type="checkbox"/> No <input checked="" type="checkbox"/>	TIPO DE POBLACIÓN: INDIGENA

MERCADO OBJETIVO:	COSTO	PRECIO
PRODUCCIÓN/MES:	UNITARIO: \$ 15.000	UNITARIO: \$
EMPAQUE:	P. MAYOR: \$ 15.000	P. MAYOR: \$
EMBALAJE:	EMPAQUE: \$	EMPAQUE: \$

OBSERVACIONES: PARA CONTACTAR AL ARTESANO ES NECESARIO COMUNICARSE CON EL FONDO MIXTO DEL GUAVIARE TEL 098584 | 157 SAN JOSE DEL GUAVIARE.

RESPONSABLE: ELSA VICTORIA DUARTE SAAVEDRA

FECHA: MARZO 2000

ESTEMA DE REFERENCIA         TIPO DE FICHA: REFERENTE(S)  MUESTRA  LÍNEA  EMPAQUE





PIEZA: CONTENEDOR	LÍNEA: ACCESORIOS	ARTESANO: GRUPO "LAS MISIPI"
NOMBRE: CONTENEDOR	REFERENCIA:	DEPARTAMENTO: GUAVIARE
OFICIO: CESTERÍA	LARGO(cm):	ALTO(cm): 10
TÉCNICA: ROLLO COCIDO	DIÁMETRO(cm): 20	PESO(GR): 550
RECURSO NATURAL: CUMARE	COLOR: VINO TINTO Y NATURAL	RESGUARDO:
MATERIA PRIMA: FIBRA DE CUMARE	CERTIFICADO HECHO A MANO: Sí <input type="checkbox"/> No <input checked="" type="checkbox"/>	TIPO DE POBLACIÓN: INDIGENA

MERCADO OBJETIVO: NACIONAL E INTERNACIONAL	COSTO	PRECIO
PRODUCCIÓN/MES:	UNITARIO: \$ 15.000	UNITARIO: \$ 18.000
EMPAQUE:	P. MAYOR: \$	P. MAYOR: \$
EMBALAJE:	EMPAQUE: \$	EMPAQUE: \$

OBSERVACIONES: PARA CONTACTAR AL ARTESANO ES NECESARIO COMUNICARSE CON EL FONDO MIXTO DEL GUAVIARE TEL 0985841157 SAN JOSE DEL GUAVIARE.

RESPONSABLE: ELSA VICTORIA DUARTE SAAVEDRA      FECHA: MARZO 2000

SISTEMA DE REFERENCIA  9  4  2  4     1      TIPO DE FICHA: REFERENTE(S)       MUESTRA       LÍNEA       EMPAQUE



PIEZA: COJIN	LÍNEA: ACCESORIOS	ARTESANO: GRUPO "LAS MISIPI"
NOMBRE: COJIN EN TELAR	REFERENCIA:	DEPARTAMENTO: GUAVIARE
OFICIO: TEJEDURIA	LARGO(cm): 40      ALTO(cm): 40	CIUDAD/MUNICIPIO: MIRAFLORES
TÉCNICA: TELAR	DIÁMETRO(cm):      PESO(gr): 150	LOCALIDAD/VEREDA/
RECURSO NATURAL: CUMARE	COLOR: VINO TINTO Y NATURAL	RESGUARDO:
MATERIA PRIMA: FIBRA DE CUMARE	CERTIFICADO HECHO A MANO: <input type="checkbox"/> Sí <input checked="" type="checkbox"/> No	TIPO DE POBLACIÓN: INDIGENA

MERCADO OBJETIVO: NACIONAL E INTERNACIONAL	COSTO	PRECIO
PRODUCCIÓN/MES: 100 UNIDADES	UNITARIO: \$ 18.000	UNITARIO: \$ 20.000
EMPAQUE: BOLSA POR UNIDAD	P. MAYOR: \$ 18.000	P. MAYOR: \$ 18.000
EMBALAJE: CAJA POR VEINTE UNIDADES	EMPAQUE: \$ 500	EMPAQUE: \$ 500

OBSERVACIONES: PARA CONTACTAR AL ARTESANO ES NECESARIO COMUNICARSE CON EL FONDO MIXTO DEL GUAVIARE TEL 0985841157 SAN JOSE DEL GUAVIARE.

RESPONSABLE: ELSA VICTORIA DUARTE SAAVEDRA

FECHA: MARZO 2000

SISTEMA DE REFERENCIA

9 4 2 4 1

TIPO DE FICHA: REFERENTE(S)

MUESTRA

LÍNEA

EMPAQUE





PIEZAS: CONTENEDORES	LÍNEA: CONTENEDORES	ARTESANOS: RAFAEL RODRIGUEZ
NOMBRES: JUEGO DE CANASTOS CON TAPA	REFERENCIA:	DEPARTAMENTO: GUAVIARE
OFICIO: CESTERIA	LARGO(CM): 30,25,20 ALTO(CM): 40,37,34	CIUDAD: SAN JOSE DEL GUAVIARE
TÉCNICA: CRUZADO	ANCHO(CM): 30,25,20 PESO (GR): 200,150	LOCALIDAD: COMUNIDAD EL REFUGIO
RECURSOS NATURALES: JUA JUA	COLOR: CAFE, VERDE Y AZUL	VEREDA:
MATERIA PRIMA: FIBRA DE JUA JUA	CERTIFICADO HECHO A MANO: Sí <input type="checkbox"/> No <input checked="" type="checkbox"/>	TIPO DE POBLACIÓN: INDIGENA

MERCADO OBJETIVO: NACIONAL E INTERNACIONAL	COSTO MEDIANO	PRECIO
PRODUCCIÓN/MES: 35 JUEGOS	UNITARIO: \$ 14.500	UNITARIO: \$ 17.000
EMPAQUE: BOLSA POR JUEGO	P. MAYOR: \$ 14.500	P. MAYOR: \$ 15.000
EMBALAJE: CAJA POR DIEZ JUEGOS	EMPAQUE: \$ 500	EMPAQUE:

OBSERVACIONES: PARA CONTACTAR AL ARTESANO ES NECESARIO COMUNICARSE CON EL FONDO MIXTO DE CULTURA DEL GUAVIARE AL TELEFONO 098 5841157 EN SAN JOSE DEL GUAVIARE

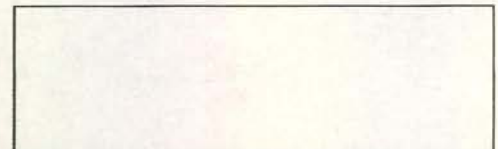

RESPONSABLE: ELSA VICTORIA DUARTE SAAVEDRA FECHA: MARZO 2000

SISTEMA DE REFERENCIA 9 4 2 4     1 TIPO DE FICHA: REFERENTE(S)  MUESTRA LÍNEA  EMPAQUE



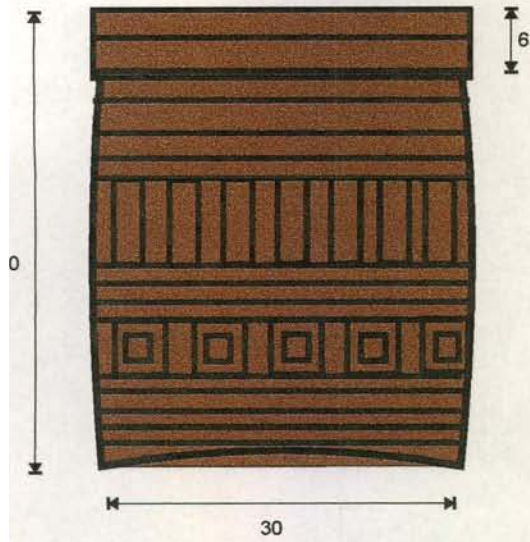
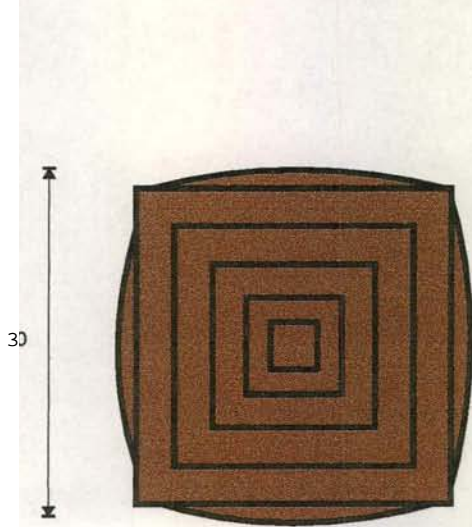

Contenedor Grande

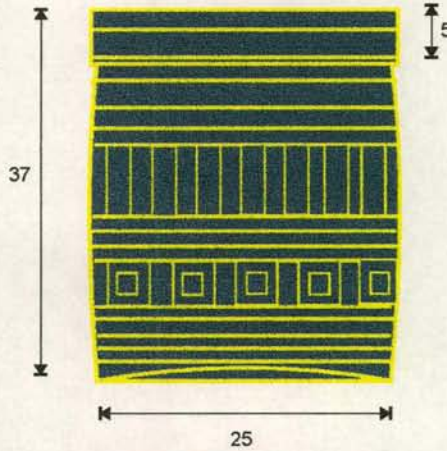
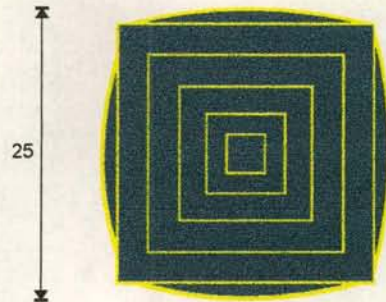

Contenedor Mediano

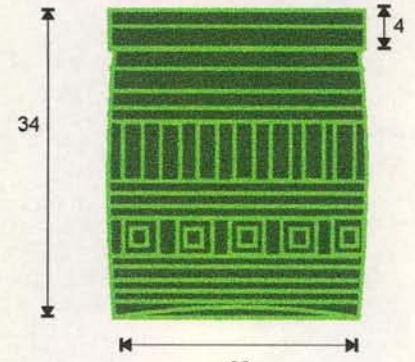
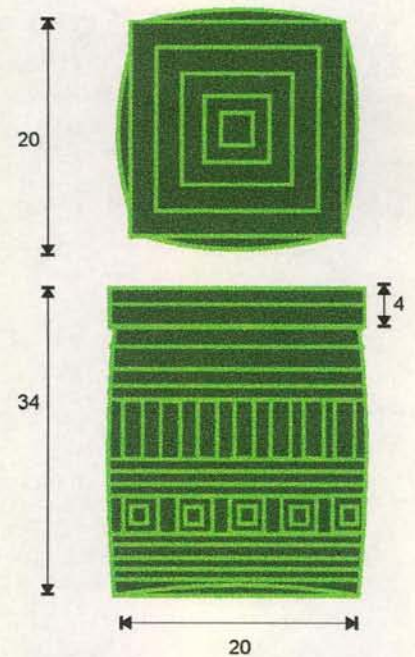

Contenedor pequeño

PIEZA: JUEGO DE CANASTOS CON TAPA	REFERENCIA: JUA JUA	ESC.(CM): 1:65 PL. 1/1
NOMBRE: CANASTO CUADRADO	LÍNEA: CONTENEDORES	
OFICIO: CESTERIA	RECURSO NATURAL: JUA JUA (GUARUMA)	
TÉCNICA: CRUZADO	MATERIA PRIMA: FIBRA DE JUA JUA	

PROCESO DE PRODUCCIÓN:
PREPARACION DE LA MATERIA PRIMA O JUA JUA:
RASPADO DE LAS VARAS
CORTE DE LAS VARAS DE ACUERDO AL TAMAÑO DEL PRODUCTO
APLICACIÓN DE TINTES
ASTILLADO Y SECADO DE LA GUARUMA O JUA JUA
ELABORACIÓN DEL TEJIDO
REMATE :SE REALIZA UN PLEGUE CON EL FINAL DEL TEJIDO Y SOBRE UN ARO EN BEJUCO SE COSE O ASEGURA CON UNA CUERDA DE CUMARE..

OBSERVACIONES: ASESORIA EN DISEÑO PARA EL RESCATE DE PRODUCTOS Y PROCESOS TRADICIONALES..

ARTESANO: RAFAEL RODRIGUEZ COMUNIDAD EL REFUGIO SAN JOSE DEL GUAVIARE - GUAVIARE
---

RESPONSABLE: ELSA VICTORIA DUARTE SAAVEDRA	FECHA: MARZO 2000
--	-------------------



PIEZA: CONTENEDOR	LÍNEA: ACCESORIOS	ARTESANO: GRUPO "LAS MISIPI"
NOMBRE: CONTENEDOR CON SEMILLAS	REFERENCIA:	DEPARTAMENTO: GUAVIARE
OFICIO: CESTERIA	LARGO(cm): ALTO(cm): 30	CIUDAD/MUNICIPIO: MIRAFLORES
TÉCNICA: ROLLO COCIDO	DIÁMETRO(cm): 30 x 20 PESO(gr): 350	LOCALIDAD/VEREDA/
RECURSO NATURAL: CUMARE	COLOR: VINO TINTO Y NATURAL	RESGUARDO:
MATERIA PRIMA: FIBRA DE CUMARE	CERTIFICADO HECHO A MANO: Sí <input type="checkbox"/> No <input checked="" type="checkbox"/>	TIPO DE POBLACIÓN: INDIGENA

MERCADO OBJETIVO: NACIONAL E INTERNACIONAL	COSTO	PRECIO
PRODUCCIÓN/MES:	UNITARIO: \$ 15.000	UNITARIO: \$ 18.000
EMPAQUE:	P. MAYOR: \$	P. MAYOR: \$
EMBALAJE:	EMPAQUE: \$	EMPAQUE: \$

OBSERVACIONES: PARA CONTACTAR AL ARTESANO ES NECESARIO COMUNICARSE CON EL FONDO MIXTO DEL GUAVIARE TEL 0985841157 SAN JOSE DEL GUAVIARE.

RESPONSABLE: ELSA VICTORIA DUARTE SAAVEDRA

FECHA: MARZO 2000

SISTEMA DE REFERENCIA

9 4 2 4 1

TIPO DE FICHA: REFERENTE(S)

MUESTRA

LÍNEA

EMPAQUE





PIEZAS: INDIVIDUAL	LÍNEA: PARA MESA	ARTESANOS: JESUS MARIA RODRIGUEZ
NOMBRES: INDIVIDUAL	REFERENCIA:	
OFICIO: CESTERIA	LARGO(CM): ANCHO(CM): ALTO(CM): 0.5	DEPARTAMENTO: GUAVIARE
TÉCNICA: ROLLO COSIDO	DIÁMETRO (CM): 33	PESO (GR): LOCALIDAD: SAN JOSE DEL GUAVIARE
RECURSOS NATURALES: PALMA DE CUMARE	COLOR: NARANJA, VINOTINTO Y NATURAL	VEREDA: COMUNIDAD EL REFUGIO
MATERIA PRIMA: FIBRA DE CUMARE	CERTIFICADO HECHO A MANO: Sí <input checked="" type="checkbox"/> No <input type="checkbox"/>	TIPO DE POBLACIÓN: INDIGENA

MERCADO OBJETIVO: NACIONAL E INTERNACIONAL	COSTO	PRECIO
PRODUCCIÓN/MES: 200 UNIDADES	UNITARIO: \$ 5.000	UNITARIO: \$ 5.000
EMPAQUE: BOLSA POR SEIS UNIDADES	P. MAYOR:	P. MAYOR: \$ 5.000
EMBALAJE: CAJA POR 50 UNIDADES	EMPAQUE: 500 JUEGO	EMPAQUE:

OBSERVACIONES: PARA CONTACTAR AL ARTESANO ES NECESARIO COMUNICARSE CON EL FONDE MIXTO DE CULTURA DEL GUAVIARE, AL TELEFONO 098 58411157 EN SAN JOSE DEL GUAVIARE.



RESPONSABLE: ELSA VICTORIA DUARTE SAAVEDRA      FECHA: MARZO 2000

SISTEMA DE REFERENCIA  9  5  2  4    2      TIPO DE FICHA: REFERENTE(S)       MUESTRA       LÍNEA       EMPAQUE



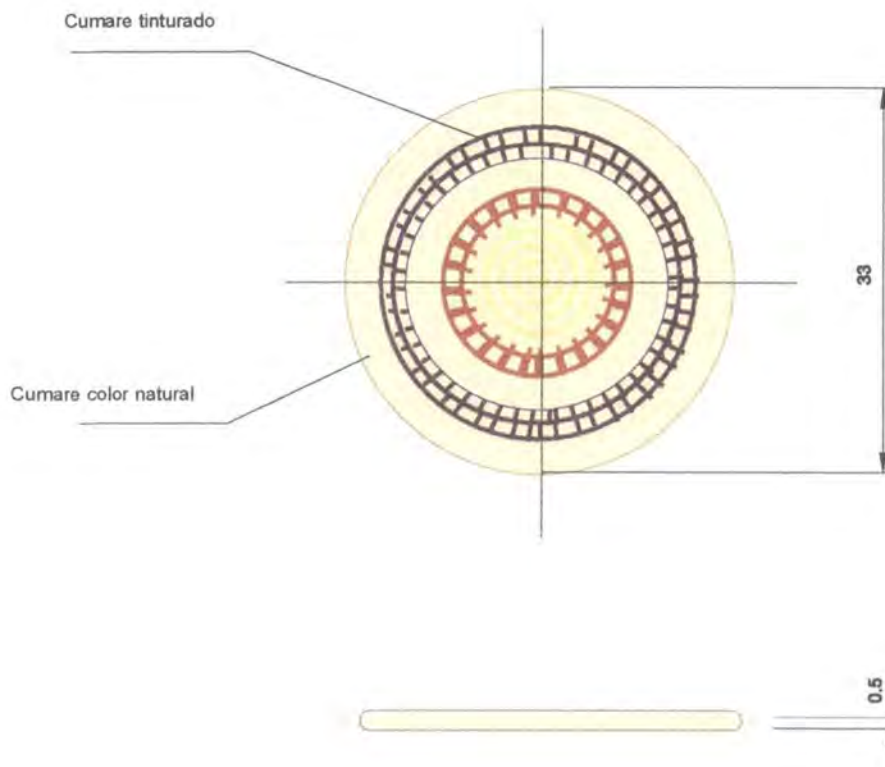

UNIDAD DE PRODUCCIÓN: INDIVIDUAL	REFERENCIA: PRODUCTOS CUMARE	ESC.(cm): 1 : 65 PL. 1/1
TIPO: INDIVIDUAL REDONDO	LÍNEA: DE MESA	
PROCESO: CESTERIA	RECURSO NATURAL: CUMARE	
TECNICA: ROLLO CON AGUJA	MATERIA PRIMA: CUMARE	

PROCESO DE PRODUCCIÓN:
PREPARACIÓN DE LA MATERIA PRIMA:
SELECCIÓN DE LA FIBRA, DE LAS HOJAS DEL COGOLLO DE LA PALMA DE CUMARE
LAVADO Y SECADO DE LA FIBRA
TINTURADO DE LA FIBRA
ENHEBRADO ROLLO
CONSISTE EN TOMAR VARIAS FIBRAS DE CUMARE DE ACUERDO AL CALIBRA DE LA PIEZA, PARA DESPLAZARLAS EN EN FORMA DE ESPIRAL, ESTAS FIBRAS SE ASEGURAN UNA A OTRA, CON UNA LASADA DE LA MISMA FIBRA ENHEBRADA EN UNA AGUJA DE CUMARE.

OBSERVACIONES: ASESORIA DE DISEÑO PARA EL RESCATE DE PIEZAS TRADICIONALES Y DIVERSIFICACION DE PRODUCTOS.

ARTESANO: JESÚS MARÍA RODRÍGUEZ COMUNIDAD INDÍGENA EL REFUGIO
--

RESPONSABLE: ELSA VICTORIA DUARTE SAAVEDRA	FECHA: MARZO 2000
--	-------------------



PIEZAS: FRUTERO	LÍNEA: PARA MESA	ARTESANOS: JESUS MARIA RODRIGUEZ
NOMBRES: FRUTERO REDONDO	REFERENCIA:	
OFICIO: CESTERIA	LARGO(CM): ANCHO(CM): ALTO(CM): 12	DEPARTAMENTO: GUAVIARE
TÉCNICA: ROLLO COSIDO	DIÁMETRO (CM): 30 PESO (GR):	LOCALIDAD: SAN JOSE DEL GUAVIARE
RECURSOS NATURALES: PALMA DE CUMARE	COLOR: NARANJA, VINOTINTO Y NATURAL	VEREDA: COMUNIDAD EL REFUGIO
MATERIA PRIMA: FIBRA DE CUMARE	CERTIFICADO HECHO A MANO: Sí <input checked="" type="checkbox"/> No <input type="checkbox"/>	TIPO DE POBLACIÓN: INDIGENA

MERCADO OBJETIVO: NACIONAL E INTERNACIONAL	COSTO	PRECIO
PRODUCCIÓN/MES: 200 UNIDADES	UNITARIO: \$ 9.500	UNITARIO: \$ 10.000
EMPAQUE: BOLSA INDIVIDUAL	P. MAYOR:	P. MAYOR: \$ 10.000
EMBALAJE: CAJA POR VEINTE UNIDADES	EMPAQUE: \$ 500	EMPAQUE:

OBSERVACIONES: PARA CONTACTAR AL ARTESANO ES NECESARIO COMUNICARSE CON EL FONDE MIXTO DE CULTURA DEL GUAVIARE, AL TELEFONO 098 58411157 EN SAN JOSE DEL GUAVIARE.



RESPONSABLE: ELSA VICTORIA DUARTE SAAVEDRA      FECHA: MARZO 2000

SISTEMA DE REFERENCIA  9  5  2  4    2      TIPO DE FICHA: REFERENTE(S)       MUESTRA       LÍNEA       EMPAQUE

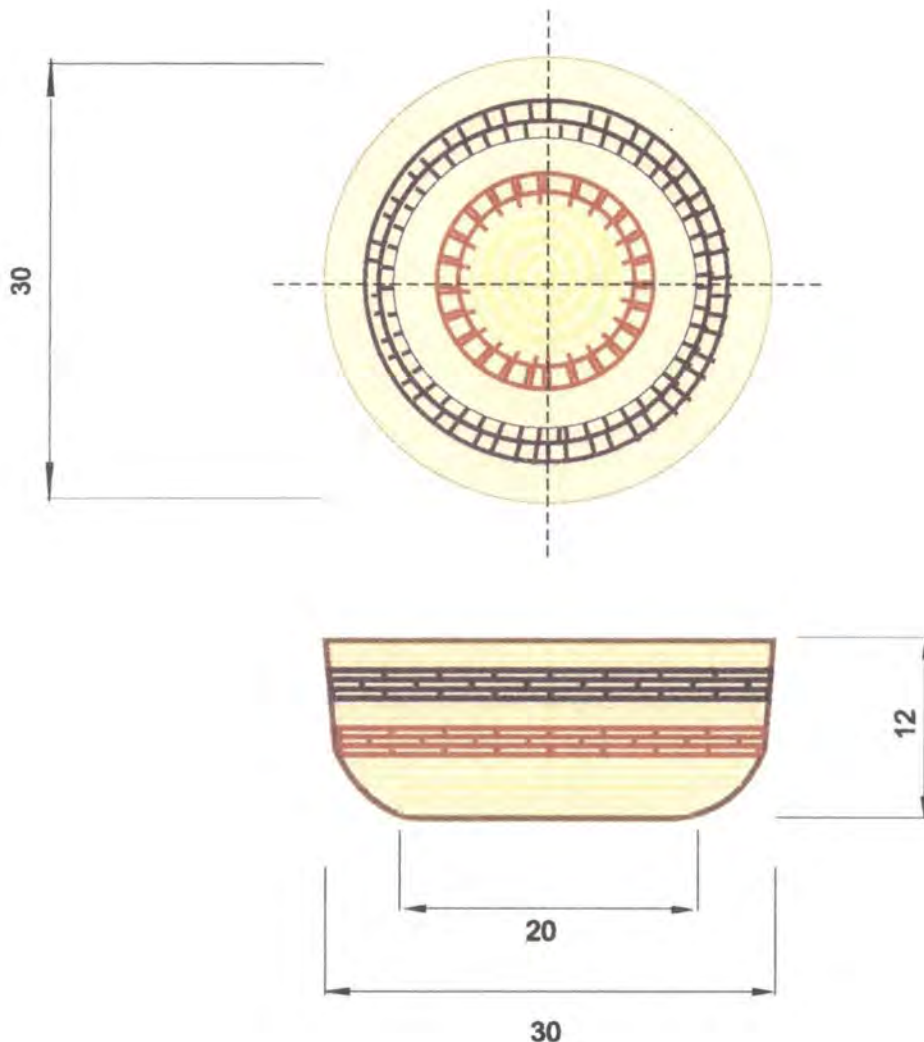

NOMBRE: FRUTERO	REFERENCIA: PRODUCTOS CUMARE	ESC.(CM): 1 : 65	PL. 1/1
NOMBRE: FRUTERO REDONDO	LÍNEA: DE MESA		
TÍTULO: CESTERIA	RECURSO NATURAL: CUMARE		
TÉCNICA: ROLLO COSIDO CON AGUJA	MATERIA PRIMA: CUMARE		

PROCESO DE PRODUCCIÓN:
PREPARACION DE LA MATERIA PRIMA :
SELECCION DE LA FIBRA, DE LAS HOJAS DEL COGOLLO DE LA PALMA DE CUMARE
LAVADO Y SECADO DE LA FIBRA
ENTURADO DE LA FIBRA
ENHEBRADO ROLLO
CONSISTE EN TOMAR VARIAS FIBRAS DE CUMARE DE ACUERDO AL CALIBRA DE LA PIEZA, PARA DESPLAZARLAS EN EN FORMA DE ESPIRAL, ESTAS FIBRAS SE ASEGURAN UNA EN LA OTRA, CON UNA LASADA DE LA MISMA FIBRA ENHEBRADA EN UNA AGUJA DE CUMARE.

OBSERVACIONES: ASESORIA DE DISEÑO PARA EL RESCATE DE PIEZAS TRADICIONALES Y DIVERSIFICACION DE PRODUCTOS.

ARTESANO: JESÚS MARÍA RODRÍGUEZ COMUNIDAD INDÍGENA EL REFUGIO
--

RESPONSABLE: ELSA VICTORIA DUARTE SAAVEDRA	FECHA: MARZO 2000
--	-------------------





PIEZAS: PORTAVASO	LÍNEA: PARA MESA	ARTESANOS: JESUS MARIA RODRIGUEZ
NOMBRES: PORTAVASO	REFERENCIA:	
OFICIO: CESTERIA	LARGO(cm): ANCHO(cm): ALTO(cm): 0.5	DEPARTAMENTO:GUAVIARE
TÉCNICA: ROLLO COSIDO	DIÁMETRO (cm): 10 PESO (gr):	LOCALIDAD:SAN JOSE DEL GUAVIARE
RECURSOS NATURALES: PALMA DE CUMARE	COLOR: NARANJA, VINOTINTO Y NATURAL	VEREDA:COMUNIDAD EL REFUGIO
MATERIA PRIMA: FIBRA DE CUMARE	CERTIFICADO HECHO A MANO: Sí <input checked="" type="checkbox"/> No <input type="checkbox"/>	TIPO DE POBLACIÓN: INDIGENA

MERCADO OBJETIVO: NACIONAL E INTERNACIONAL	COSTO	PRECIO
PRODUCCIÓN/MES: 600 UNIDADES	UNITARIO: \$ 2.000	UNITARIO:\$ 2.000
EMPAQUE: BOLSA POR SEIS UNIDADES	P. MAYOR:	P. MAYOR: \$ 12.000 J x 6
EMBALAJE:	EMPAQUE:	EMPAQUE:

OBSERVACIONES: PARA CONTACTAR AL ARTESANO ES NECESARIO COMUNICARSE CON EL FONDE MIXTO DE CULTURA DEL GUAVIARE, AL TELEFONO 098 58411157 EN SAN JOSE DEL GUAVIARE.

RESPONSABLE: ELSA VICTORIA DUARTE SAAVEDRA      FECHA: MARZO 2000

SISTEMA DE REFERENCIA  9  5  2  4    2      TIPO DE FICHA: REFERENTE(S)       MUESTRA       LÍNEA       EMPAQUE

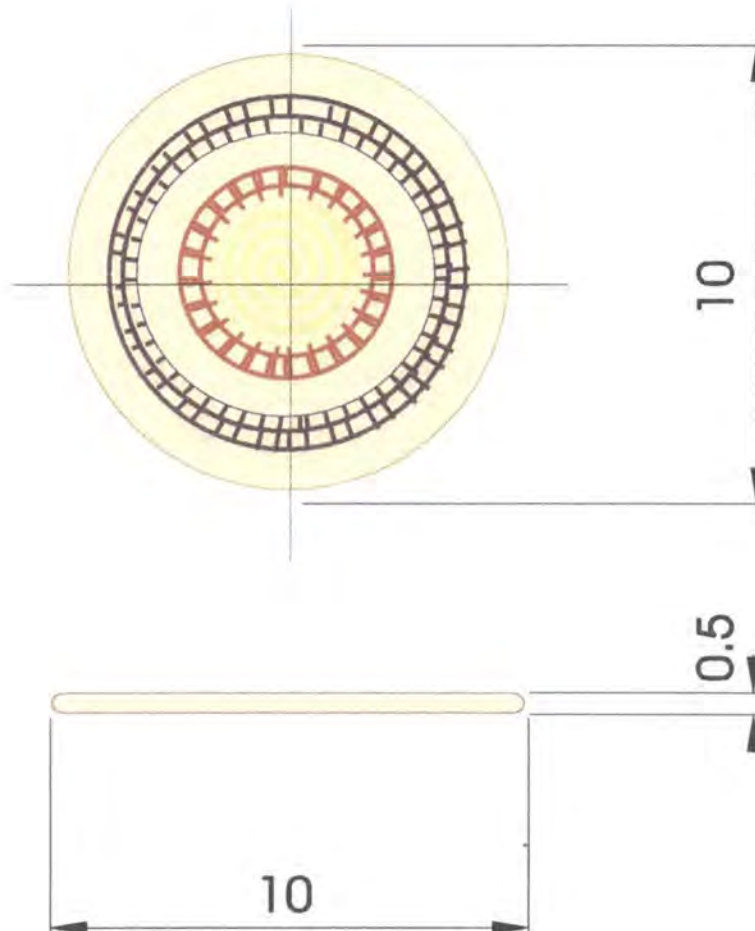

TIPO DE DISEÑO: INDIVIDUAL	REFERENCIA: PRODUCTOS CUMARE	ESC.(CM): 1 : 65 PL. 1/1
NOMBRE: INDIVIDUAL REDONDO	LÍNEA: DE MESA	
PROCESO: CESTERIA	RECURSO NATURAL: CUMARE	
TECNICA: ROLLO COSIDO CON AGUJA	MATERIA PRIMA: CUMARE	

PROCESO DE PRODUCCIÓN:
PREPARACION DE LA MATERIA PRIMA :
SELECCION DE LA FIBRA, DE LAS HOJAS DEL COGOLLO DE LA PALMA DE CUMARE
LAVADO Y SECADO DE LA FIBRA
ENTURADO DE LA FIBRA
ENHEBRADO ROLLO
CONSISTE EN TOMAR VARIAS FIBRAS DE CUMARE DE ACUERDO AL CALIBRA DE LA PIEZA, PARA DESPLAZARLAS EN EN FORMA DE ESPIRAL, ESTAS FIBRAS SE ASEGURAN UNA POR UNA EN LA OTRA, CON UNA LASADA DE LA MISMA FIBRA ENHEBRADA EN UNA AGUJA DE CUMARE.

OBSERVACIONES: <b>ASESORIA DE DISEÑO PARA EL RESCATE DE PIEZAS TRADICIONALES Y DIVERSIFICACION DE PRODUCTOS.</b>

ARTESANO: Jesús María Rodríguez COMUNIDAD INDÍGENA EL REFUGIO
--

RESPONSABLE: ELSA VICTORIA DUARTE SAAVEDRA	FECHA: MARZO 2000
--	-------------------



PIEZAS: FRUTERO	LÍNEA: PARA MESA	ARTESANOS: ASOCIACION DE ARTESANAS
NOMBRES: FRUTERO REDONDO	REFERENCIA:	LAS MISIPI
OFICIO: CESTERIA	LARGO(CM): ANCHO(CM): ALTO(CM): 12	DEPARTAMENTO: GUAVIARE
TÉCNICA: ROLLO CALADO	DIÁMETRO (CM): 30 PESO (GR):	LOCALIDAD: MIRAFLORES
RECURSOS NATURALES: PALMA DE CUMARE	COLOR: NARANJA, VINOTINTO Y NATURAL	VEREDA: MIRAFLORES CENTRO
MATERIA PRIMA: FIBRA DE CUMARE	CERTIFICADO HECHO A MANO: Sí <input checked="" type="checkbox"/> No <input type="checkbox"/>	TIPO DE POBLACIÓN: INDIGENA

MERCADO OBJETIVO: NACIONAL E INTERNACIONAL	COSTO	PRECIO
PRODUCCIÓN/MES: 100 UNIDADES	UNITARIO: \$ 10.000	UNITARIO: \$ 15.000
EMPAQUE:	P. MAYOR:	P. MAYOR: \$ 12.000
EMBALAJE:	EMPAQUE:	EMPAQUE:

OBSERVACIONES: PARA CONTACTAR AL ARTESANO ES NECESARIO COMUNICARSE CON EL FONDE MIXTO DE CULTURA DEL GUAVIARE, AL TELEFONO 098 584 11157 EN SAN JOSE DEL GUAVIARE.



RESPONSABLE: ELSA VICTORIA DUARTE SAAVEDRA      FECHA: MARZO 2000

SISTEMA DE REFERENCIA  9  5  2  4     2      TIPO DE FICHA: REFERENTE(S)       MUESTRA       LÍNEA       EMPAQUE





PIEZAS: INDIVIDUAL	LÍNEA: PARA MESA	ARTESANOS: ASOCIACION DE ARTESANAS
NOMBRES: INDIVIDUAL	REFERENCIA:	LAS MISIPI
OFICIO: CESTERIA	LARGO(CM): ANCHO(CM): ALTO(CM): 0.5	DEPARTAMENTO: GUAVIARE
TÉCNICA: ROLLO CALADO	DIÁMETRO (CM): 33	PESO (GR): LOCALIDAD: MIRAFLORES
RECURSOS NATURALES: PALMA DE CUMARE	COLOR: NARANJA, VINOTINTO Y NATURAL	VEREDA: MIRAFLORES CENTRO
MATERIA PRIMA: FIBRA DE CUMARE	CERTIFICADO HECHO A MANO: Sí <input checked="" type="checkbox"/> No <input type="checkbox"/>	TIPO DE POBLACIÓN: INDIGENA

MERCADO OBJETIVO: NACIONAL E INTERNACIONAL	COSTO	PRECIO
PRODUCCIÓN/MES: 150 UNIDADES	UNITARIO: \$ 7.000	UNITARIO: \$ 7.000
EMPAQUE:	P. MAYOR:	P. MAYOR: \$ 7.000
EMBALAJE:	EMPAQUE:	EMPAQUE:

OBSERVACIONES: PARA CONTACTAR AL ARTESANO ES NECESARIO COMUNICARSE CON EL FONDE MIXTO DE CULTURA DEL GUAVIARE, AL TELEFONO 098 58411157 EN SAN JOSE DEL GUAVIARE.

RESPONSABLE: ELSA VICTORIA DUARTE SAAVEDRA      FECHA: MARZO 2000

SISTEMA DE REFERENCIA  9  5  2  4    2      TIPO DE FICHA: REFERENTE(S)       MUESTRA       LÍNEA       EMPAQUE

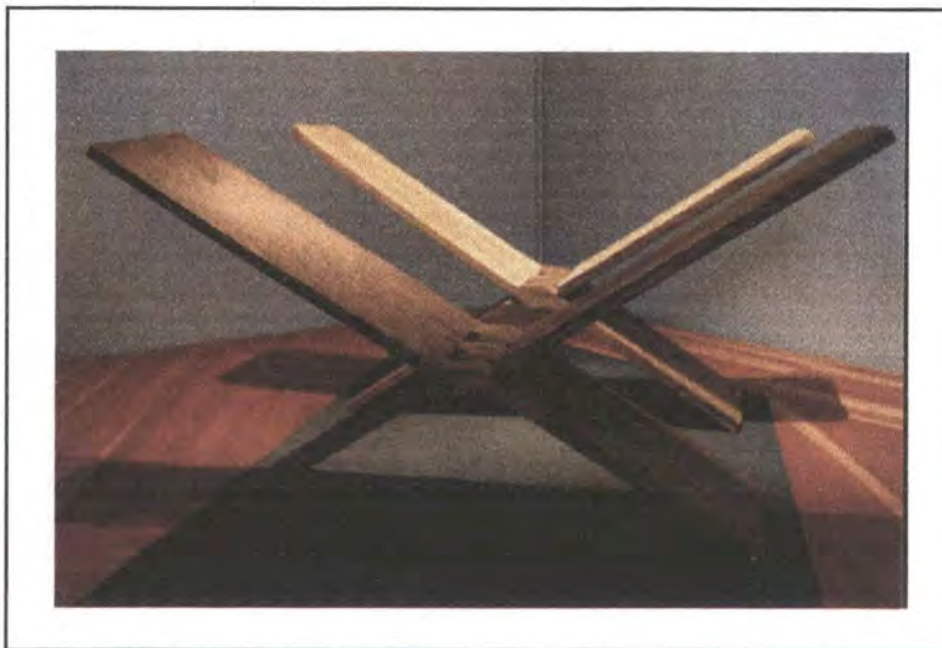

PIEZA: SILLA PLEGABLE	LÍNEA: AMBIENTE STAR	ARTESANO: LUIS CARLOS BELTRAN
NOMBRE: SILLA CAMA	REFERENCIA:	DEPARTAMENTO: GUAVIARE
OFICIO: TALLA	LARGO(cm): 180	ANCHO(cm): 40
TÉCNICA: TALLA	DIÁMETRO(cm):	PESO(gr):
RECURSO NATURAL: MADERA	COLOR: NATURAL	LOCALIDAD/VEREDA/ EL CARACOL
MATERIA PRIMA: VARIAS MADERAS	CERTIFICADO HECHO A MANO: Sí <input type="checkbox"/> No <input checked="" type="checkbox"/>	RESGUARDO:
		TIPO DE POBLACIÓN: RURAL

MERCADO OBJETIVO: NACIONAL E INTERNACIONAL	COSTO	PRECIO
PRODUCCIÓN/MES: 20 UNIDADES	UNITARIO: \$ 110.000	UNITARIO: 110.000
EMPAQUE: BOLSA PLASTICA	P. MAYOR: \$ 110.000	P. MAYOR: 11.000
EMBALAJE: ENSUNCHADO	EMPAQUE: \$ 5.000	EMPAQUE: \$ 5.000

OBSERVACIONES: PARA CONTACTAR AL ARTESANO ES NECESARIO COMUNICARSE CON EL FONDO MIXTO DEL GUAVIARE .TEL 0985841157  
 SAN JOSE DEL GUAVIARE

RESPONSABLE: ELSA VICTORIA DUARTE SAAVEDRA      FECHA: MARZO 2000

SISTEMA DE REFERENCIA 9 4 0 4     1      TIPO DE FICHA: REFERENTE(S)       MUESTRA       LÍNEA       EMPAQUE

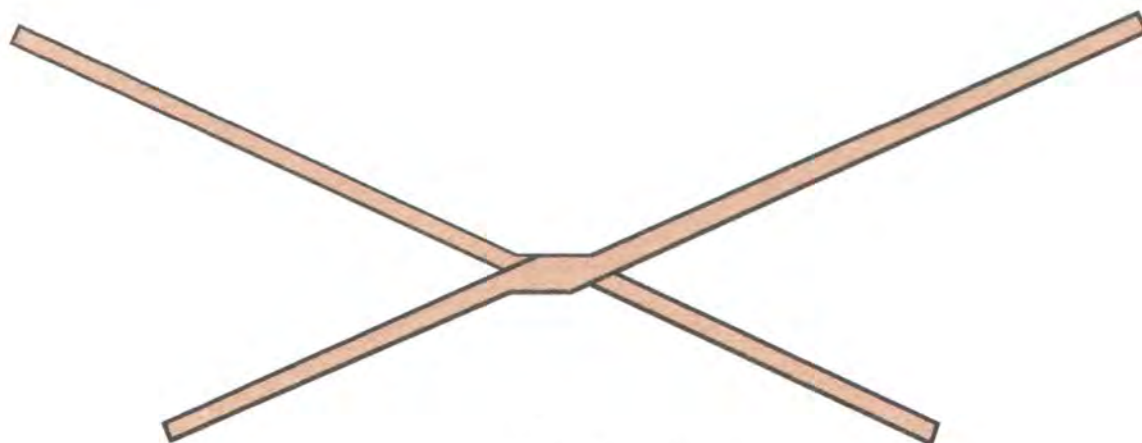
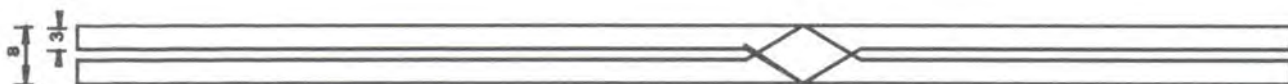
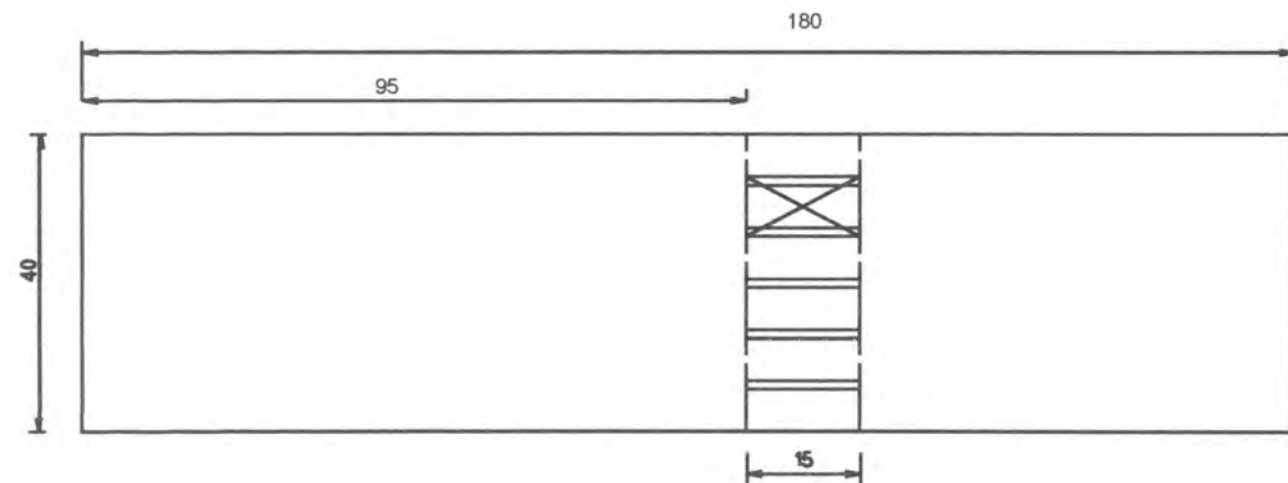

Vista lateral

PIEZA: SILLA PLEGABLE	REFERENCIA:	ESC.(cm): 1:10 PL. 1/1
NOMBRE: SILLA CAMA	LÍNEA: AMBIENTE STAR	
OFICIO: TALLA EN MADERA	RECURSO NATURAL: MADERA	
TÉCNICA: TALLA	MATERIA PRIMA: ARBOL VACA, ACHAPO, MILPO Y CEDRO	

PROCESO DE PRODUCCIÓN:
CORTE DE TABLONES DE ARBOLES CAIDOS.
TOMA DE MEDIDAS Y TRAZADO DE LINEAS PARA CORTE.
SECCIONADO DE LAS PIEZAS CON LA AYUDA DE LA MOTOSIERRA
TALLADO DE LA BISAGRA O INTERSECCION DE LAS DOS PIEZAS
LIJADO Y PULIDO DE LAS PIEZAS.

OBSERVACIONES:
ASESORIA DE DISEÑO PARA
DIVERSIFICACION DE PRODUCTOS.

ARTESANO:
LUIS CARLOS BELTRAN
INSPECCION EL CARACOL
SAN JOSE DEL GUAVIARE
GUAVIARE

RESPONSABLE: ELSA VICTORIA DUARTE SAAVEDRA	FECHA: MARZO 2000
--	-------------------



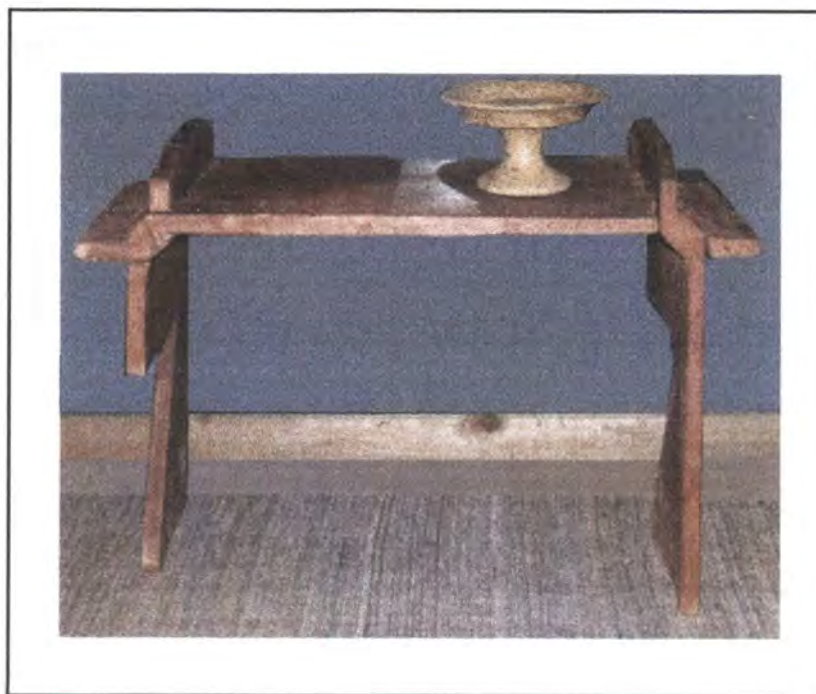

PIEZA: MESA PLEGABLE	LÍNEA: AMBIENTE STAR	ARTESANO: LUIS CARLOS BELTRAN
NOMBRE: MESA AUXILIAR PLEGABLE	REFERENCIA:	DEPARTAMENTO: GUAVIARE
OFICIO: TALLA	LARGO(cm): 90	ANCHO(cm): 35
TÉCNICA: TALLA	DIÁMETRO(cm):	PESO(GR):
RECURSO NATURAL: MADERA	COLOR: NATURAL	RESGUARDO:
MATERIA PRIMA: VARIAS MADERAS	CERTIFICADO HECHO A MANO: Sí <input type="checkbox"/> No <input checked="" type="checkbox"/>	TIPO DE POBLACIÓN: RURAL

MERCADO OBJETIVO: NACIONAL E INTERNACIONAL	COSTO	PRECIO
PRODUCCIÓN/MES: 80 UNIDADES	UNITARIO: \$ 54.000	UNITARIO: 59.000
EMPAQUE: BOLSA PLASTICA	P. MAYOR: \$ 54.000	P. MAYOR: 59.000
EMBALAJE: ENSUNCHADO	EMPAQUE: \$ 4.000	EMPAQUE: \$ 4.000

OBSERVACIONES: PARA CONTACTAR AL ARTESANO ES NECESARIO COMUNICARSE CON EL FONDO MIXTO DEL GUAVIARE .TEL 0985841157  
 SAN JOSE DEL GUAVIARE

RESPONSABLE: ELSA VICTORIA DUARTE SAAVEDRA      FECHA: MARZO 2000

SISTEMA DE REFERENCIA  9  4  0  4     1      TIPO DE FICHA: REFERENTE(S)       MUESTRA       LÍNEA       EMPAQUE



PIEZA: SILLA PLEGABLE	LÍNEA: AMBIENTE STAR	ARTESANO: LUIS CARLOS BELTRAN
NOMBRE: BANCO	REFERENCIA:	DEPARTAMENTO: GUAVIARE
OFICIO: TALLA	LARGO(CM): 60	ANCHO(CM): 35
TÉCNICA: TALLA	DIÁMETRO(CM):	PESO(GR):
RECURSO NATURAL: MADERA	COLOR: NATURAL	RESGUARDO:
MATERIA PRIMA: VARIAS MADERAS	CERTIFICADO HECHO A MANO: Sí <input type="checkbox"/> No <input checked="" type="checkbox"/>	TIPO DE POBLACIÓN: RURAL

MERCADO OBJETIVO: NACIONAL E INTERNACIONAL	COSTO	PRECIO
PRODUCCIÓN/MES: 80 UNIDADES	UNITARIO: \$ 41.000	UNITARIO: 45.000
EMPAQUE: BOLSA PLASTICA	P. MAYOR: \$ 41.000	P. MAYOR: 42.000
EMBALAJE: ENSUNCHADO	EMPAQUE: \$ 4.000	EMPAQUE: \$ 4.000

OBSERVACIONES: PARA CONTACTAR AL ARTESANO ES NECESARIO COMUNICARSE CON  
EL FONDO MIXTO DEL GUAVIARE .TEL 0985841157  
SAN JOSE DEL GUAVIARE



RESPONSABLE: ELSA VICTORIA DUARTE SAAVEDRA      FECHA: MARZO 2000

SISTEMA DE REFERENCIA  9  4  0  4    1      TIPO DE FICHA: REFERENTE(S)       MUESTRA       LÍNEA       EMPAQUE

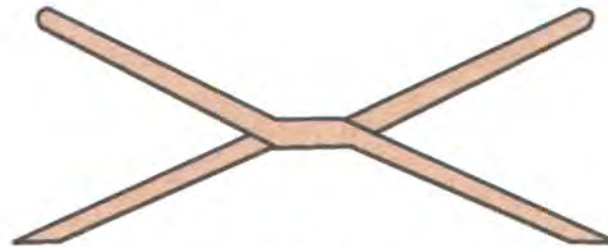
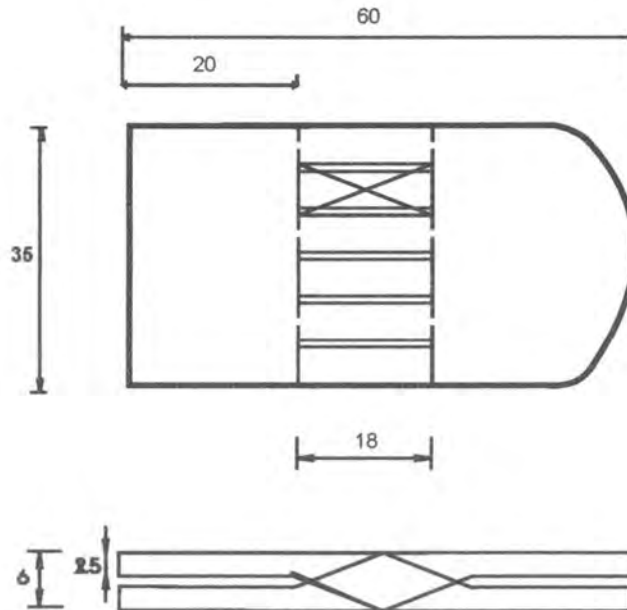

Vista lateral

PIEZA: SILLA PLEGABLE	REFERENCIA:	ESC.(cm): 1:10 PL. 1/1
NOMBRE: BANCO	LÍNEA: AMBIENTE STAR	
OFICIO: TALLA EN MADERA	RECURSO NATURAL: MADERA	
TÉCNICA: TALLA	MATERIA PRIMA: ARBOL VACA, ACHAPO, MILPO Y CEDRO	

PROCESO DE PRODUCCIÓN:
CORTE DE TABLONES DE ARBOLES CAIDOS.
TOMA DE MEDIDAS Y TRAZADO DE LINEAS PARA CORTE.
SECCIONADO DE LAS PIEZAS CON LA AYUDA DE LA MOTOSIERRA
TALLADO DE LA BISAGRA O INTERSECCION DE LAS DOS PIEZAS
LIJADO Y PULIDO DE LAS PIEZAS.

OBSERVACIONES:
ASESORIA DE DISEÑO PARA
DIVERSIFICACION DE PRODUCTOS.

ARTESANO:
LUIS CARLOS BELTRAN
INSPECCION EL CARACOL
SAN JOSE DEL GUAVIARE
GUAVIARE

RESPONSABLE: ELSA VICTORIA DUARTE SAAVEDRA	FECHA: MARZO 2000
--	-------------------



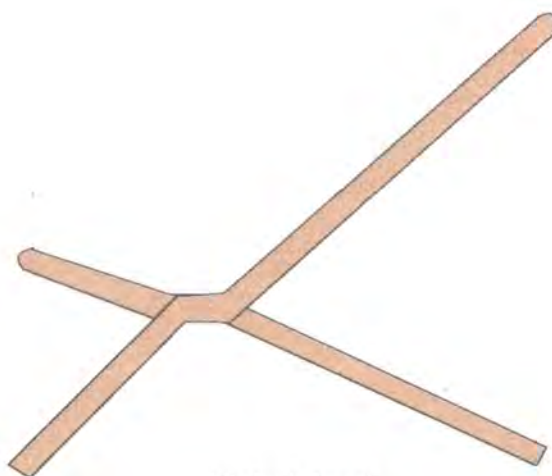
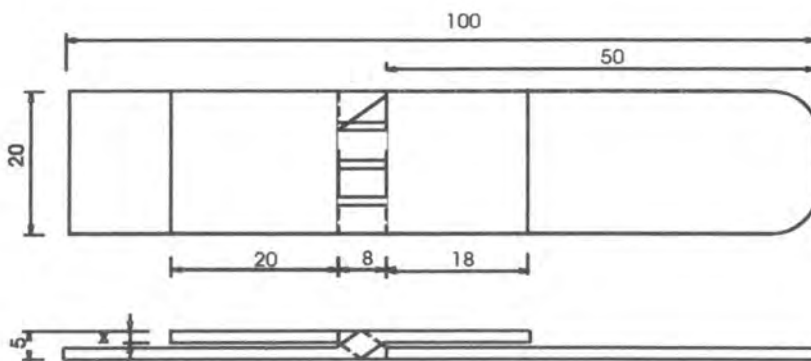

Vista lateral

PIEZA: SILLA PLEGABLE	REFERENCIA:	ESC.(cm): 1:10 PL. 1/1
NOMBRE: SILLA INFANTIL	LÍNEA: AMBIENTE STAR	
OFICIO: TALLA EN MADERA	RECURSO NATURAL: MADERA	
TÉCNICA: TALLA	MATERIA PRIMA:ARBOL VACA, ACHAPO, MILPO, CEDRO	

PROCESO DE PRODUCCIÓN:
CORTE DE TABLONES DE ARBOLES CAIDOS.
TOMA DE MEDIDAS Y TRAZADO DE LINEAS PARA CORTE.
SECCIONADO DE LAS PIEZAS CON LA AYUDA DE LA MOTOSIERRA
TALLADO DE LA BISAGRA O INTERSECCION DE LAS DOS PIEZAS
LIJADO Y PULIDO DE LAS PIEZAS.

OBSERVACIONES:
ASESORIA DE DISEÑO PARA
DIVERSIFICACION DE PRODUCTOS.

ARTESANO:
LUIS CARLOS BELTRAN
INSPECCION EL CARACOL
SAN JOSE DEL GUAVIARE
GUAVIARE

RESPONSABLE: ELSA VICTORIA DUARTE SAAVEDRA	FECHA: MARZO 2000
--	-------------------



PIEZA: SILLA PLEGABLE	LÍNEA: AMBIENTE STAR	ARTESANO: LUIS CARLOS BELTRAN
NOMBRE: SILLA	REFERENCIA:	DEPARTAMENTO: GUAVIARE
OFICIO: TALLA	LARGO(CM): 160	ANCHO(CM): 30
TÉCNICA: TALLA	DIÁMETRO(CM):	PESO(GR):
RECURSO NATURAL: MADERA	COLOR: NATURAL	RESGUARDO:
MATERIA PRIMA: VARIAS MADERAS	CERTIFICADO HECHO A MANO: <input type="checkbox"/> SÍ <input checked="" type="checkbox"/> NO	TIPO DE POBLACIÓN: RURAL

MERCADO OBJETIVO: NACIONAL E INTERNACIONAL	COSTO	PRECIO
PRODUCCIÓN/MES: 20 UNIDADES	UNITARIO: \$ 85.000	UNITARIO: \$ 90.000
EMPAQUE: BOLSA PLASTICA	P. MAYOR: \$ 85.000	P. MAYOR: \$ 90.000
EMBALAJE: ENSUNCHADO	EMPAQUE: \$ 5.000	EMPAQUE: \$ 5.000

OBSERVACIONES: PARA CONTACTAR AL ARTESANO ES NECESARIO COMUNICARSE CON EL FONDO MIXTO DEL GUAVIARE .TEL 0985841157  
 SAN JOSE DEL GUAVIARE

RESPONSABLE: ELSA VICTORIA DUARTE SAAVEDRA      FECHA: MARZO 2000

SISTEMA DE REFERENCIA  9  4  0  4     1      TIPO DE FICHA: REFERENTE(S)       MUESTRA       LÍNEA       EMPAQUE

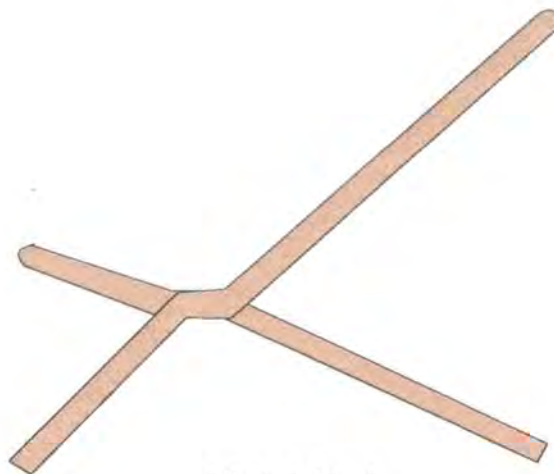
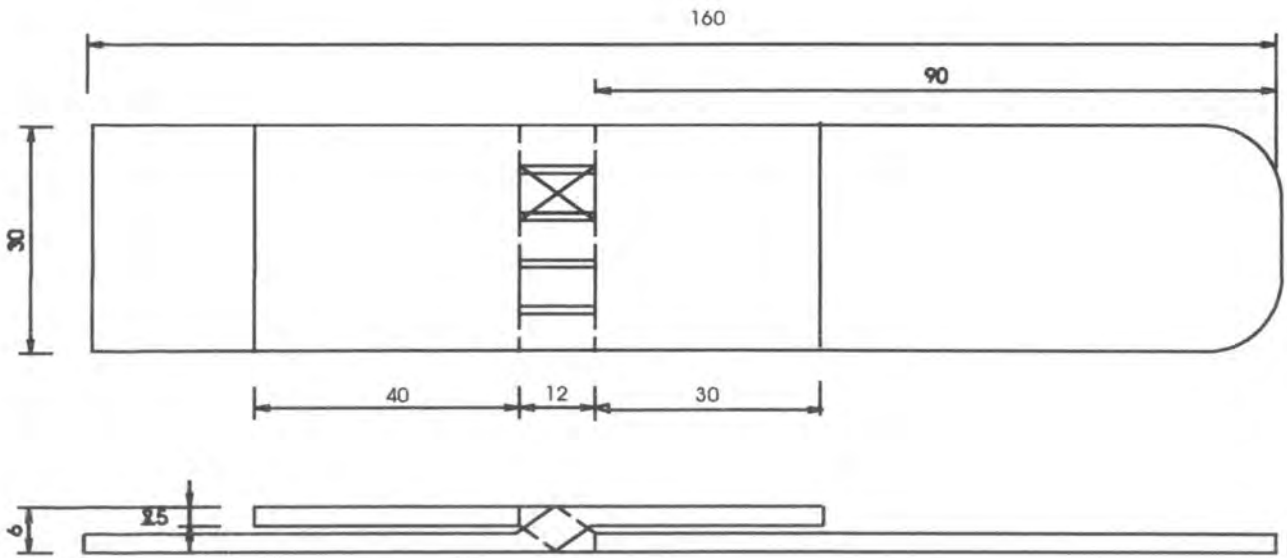

Vista lateral

PIEZA: SILLA PLEGABLE	REFERENCIA:	ESC.(cm): 1:10 PL. 1/1
NOMBRE: SILLA	LÍNEA: AMBIENTE STAR	
OFICIO: TALLA EN MADERA	RECURSO NATURAL: MADERA	
TÉCNICA: TALLA	MATERIA PRIMA: ARBOL VACA, ACHAPO, MILPO, CEDRO	

PROCESO DE PRODUCCIÓN:
CORTE DE TABLONES DE ARBOLES CAIDOS.
TOMA DE MEDIDAS Y TRAZADO DE LINEAS PARA CORTE.
SECCIONADO DE LAS PIEZAS CON LA AYUDA DE LA MOTOSIERRA
TALLADO DE LA BISAGRA O INTERSECCION DE LAS DOS PIEZAS
LIJADO Y PULIDO DE LAS PIEZAS.

OBSERVACIONES:
ASESORIA DE DISEÑO PARA
DIVERSIFICACION DE PRODUCTOS.

ARTESANO:
LUIS CARLOS BELTRAN
INSPECCION EL CARACOL
SAN JOSE DEL GUAVIARE
GUAVIARE

RESPONSABLE: ELSA VICTORIA DUARTE SAAVEDRA	FECHA: MARZO 2000
--	-------------------



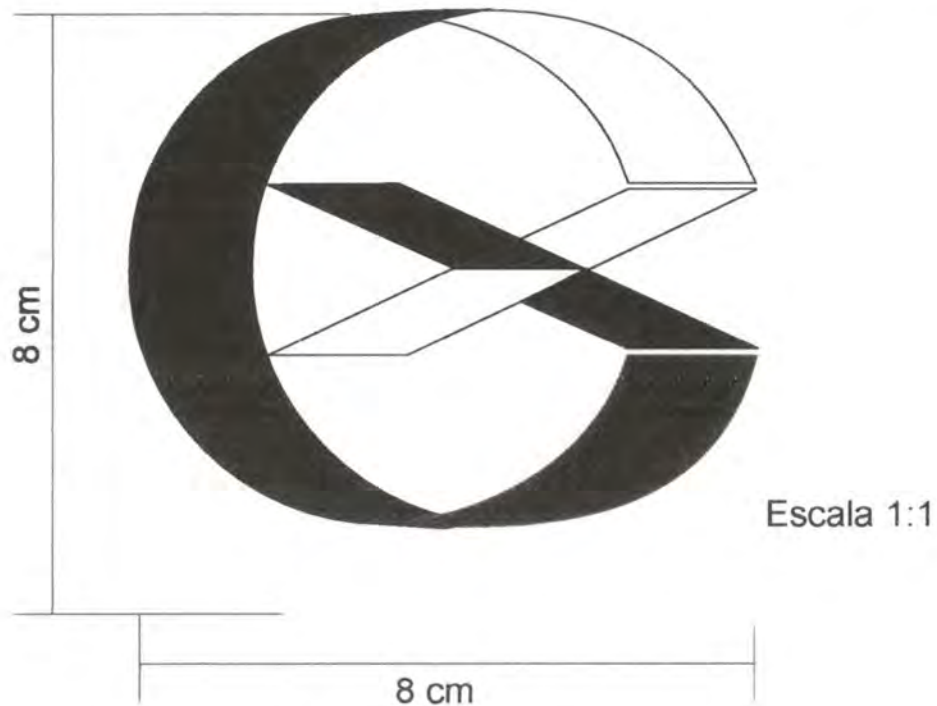

Logotipo en hierro  
para pirograbado

Escala 1:1



Tarjeta personal



Placa metálica



Etiquetas adhesivas para  
señalar cada una de las  
piezas después de empacadas

**DELICADO**

**Silla Infantil**

Sillas talladas sobre una pieza de madera  
Luis Carlos Beltrán Peña

Teléfono 098 58 41157  
San José del Guaviare - Guaviare

**DELICADO**

**DELICADO**

**BANCO**

Sillas talladas sobre una pieza de madera  
Luis Carlos Beltrán Peña

Teléfono 098 58 41157  
San José del Guaviare - Guaviare

**DELICADO**