

Programa Nacional de Conformacion de Cadenas Productivas para el Sector Artesanal

Cadena Productiva de la Seda en el departamento del Cauca

**Capacitacio, en tendencias de disefio; PC07
Talleres Creativos; PC06Talleres de tintes
naturales; PC10 Asesoría para el rescate y
mejoramiento de productos artesanales; PC16
Preparacion de muestras comerciaJes como
producto de las asesorias puntuales de
disefio; I PC09 Asesoría en disefio para
productos
artesanales; PC12 Desarrollo de lineas de
producto**





CECILIA DUQUE DUQUE
Gerente General
Artesanías de Colombia S.A.

MANUEL F. JIMENEZ MORIONES
Director Auditoría Fomipyme
Universidad Nacional de Colombia

ERNESTO ORLANDO BENAVIDES
Subgerente Administrativo y Financiero
Director Nacional Proyecto Fomipyme

LUZ ANGELA MEDINA LLANO
Auditora Fomipyme
Universidad Nacional

CARMEN INES CRUZ
Subgerente de Desarrollo

MARTHA ISABEL JIMENEZ
MILLAN
Auditora Fomipyme
Universidad Nacional

SANDRA STROUSS
Subgerente Comercial

LYDA DEL CARMEN DIAZ LOPEZ
Coordinadora Centro de Diseño para la
Artesanía y las PYMES - Bogotá

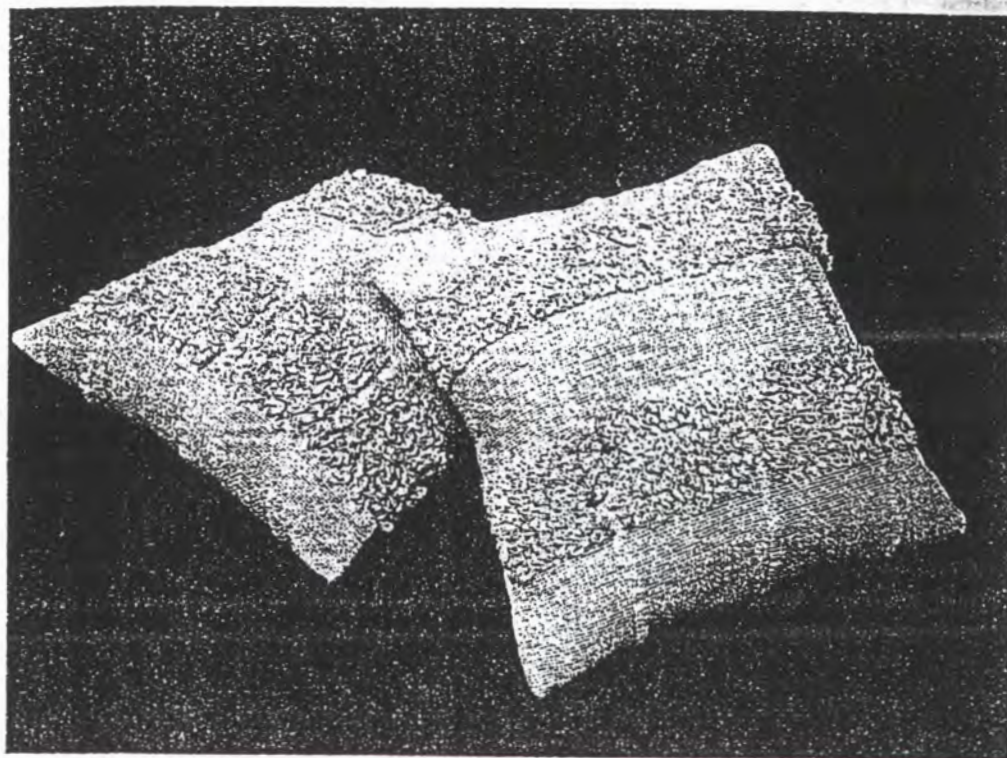

Cojín	LÍNEA: Accesorios	ARTESANOS: Corseca
Cerezos	REFERENCIA:	
Tejeduría	LARGO (CM): 50 ALTO (CM): 50 ANCHO (CM):	DEPARTAMENTO: Cauca
Tejido plano	DIAMETRO: PESO (GR): 300 gr	LOCALIDAD: Timbio
MATERIAS NATURALES: Gusano de seda	COLOR: beige, café, té	VEREDA: Casco urbano
PRIMA: Seda y algodón	CERTIFICADO HECHO A MANO SI <input type="checkbox"/> NO <input checked="" type="checkbox"/>	TIPO DE POBLACION: Campesina
OBJETIVO: Estrato 4 -5	COSTO \$40800	PRECIO: \$ 50800
CANTIDADES: 6 un. / men.	UNITARIO: \$ 40800	UNITARIO: \$ 50800
E: Bolsa de papel "craft"	P. MAYOR: \$ 40800	P. MAYOR: \$ 50800
E: Caja de cartón	EMPAQUE: por definir	EMPAQUE:

DISEÑADOR POR: Liz Adriana Fativa
ELABORADOR EJECUTOR: Liz Adriana Fativa
ESPECIFICACIONES: 5 cms de textura y 10 cms de tejido plano
FECHA: Octubre de 2003



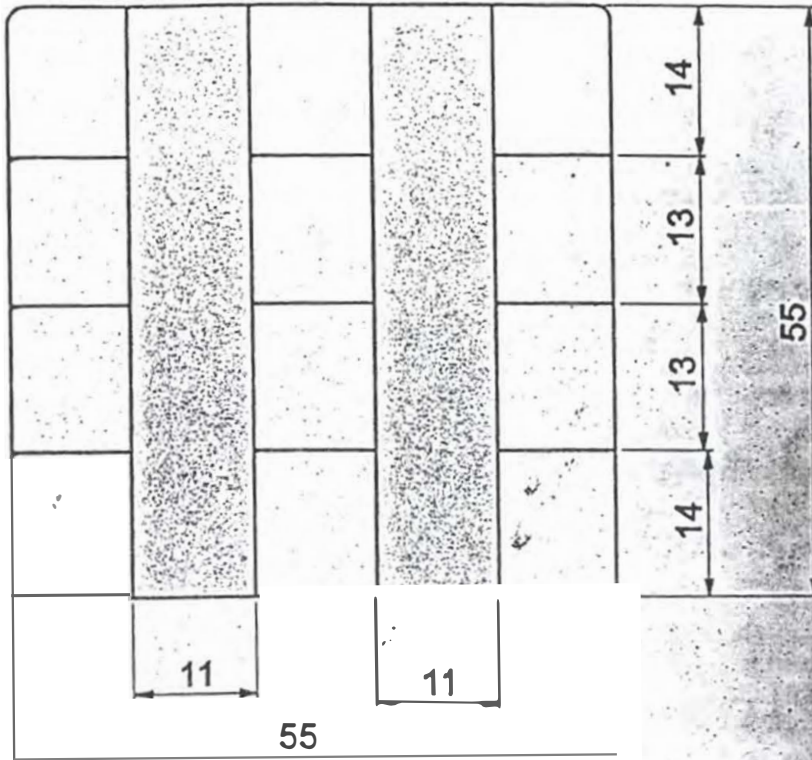

Objeto: Cofín	LÍNEA: Accesorios	ESC: (cm): 1:7 PL.
MATERIAL: Cerezos	REFERENCIA:	
OTRO: Tejeduría	RECURSO (S) NATURAL (ES): Gusano de seda	
TECNOLOGÍA: Tejido plano	MATERIA PRIMA: Seda y algodón	

PROCESO DE PRODUCCIÓN:
 100% seda, existen diferentes opciones en la trama, una pasada mezcla seda y algodón o llama completamente en algodón.
 2.5

OBSERVACIONES:
 La textura cerezo se debe ubicar sobre las líneas grises de este plano

DESIGNADO POR: Lz Adriana Restrepo FECHA: Octubre de 2003

CÓDIGO REGIONAL: 04

REFERENTE(S) MUESTRA LÍNEA EMPAQUE

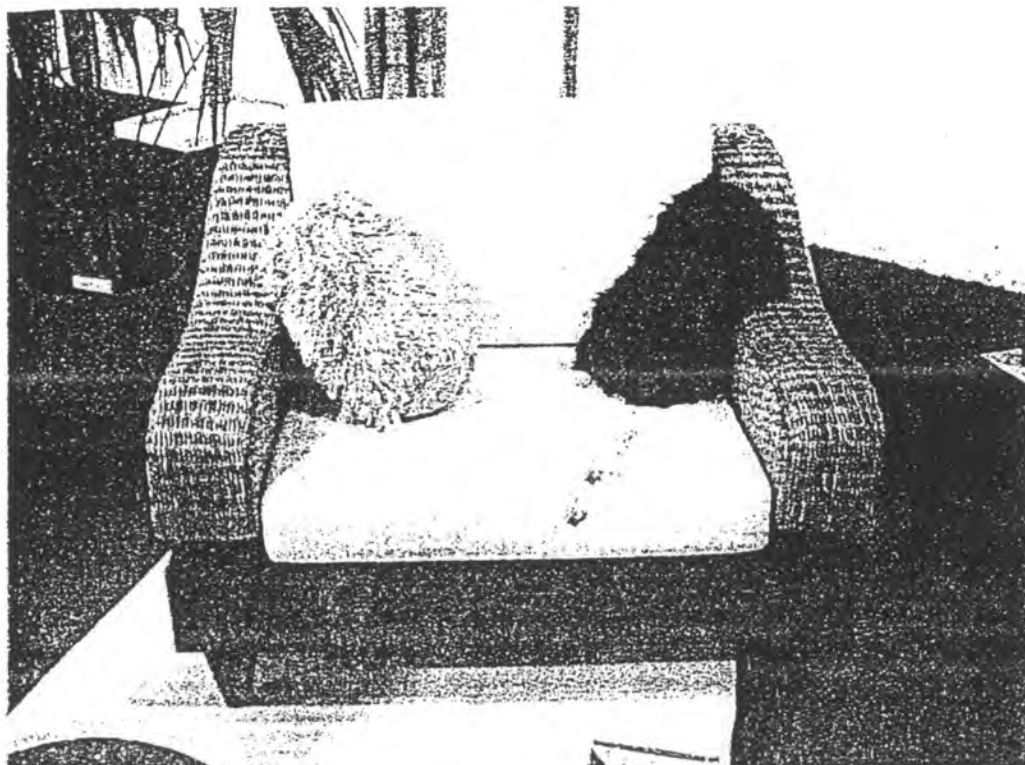

Cojín	LÍNEA: Accesorios	ARTESANOS: Corseda
Cojín tubular mechas	REFERENCIA:	
Tejeduría	LARGO (CM): 45 ALTO (CM): ANCHO (CM): 15	DEPARTAMENTO: Cauca
Mida	DIAMETRO: PESO (GR): 300 gr	LOCALIDAD: Timbio
MATERIAS NATURALES: Seda y algodón	COLOR: De acuerdo a la carta	VEREDA: Casco urbano
PRIMA: Seda y algodón		

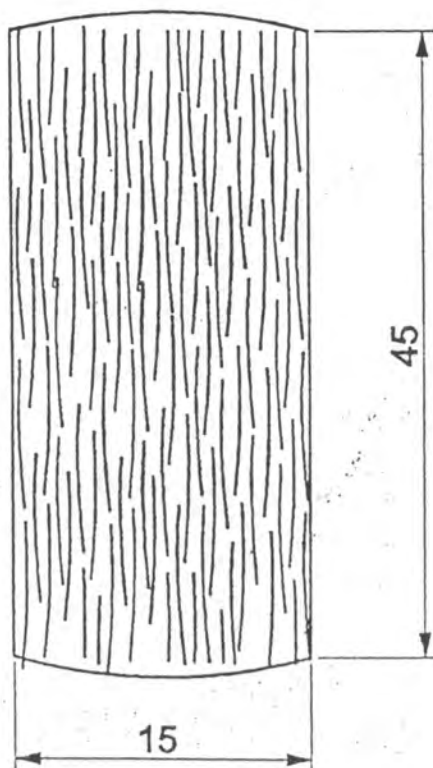

Cajón:	LÍNEA: Accesorios *	ESC. (Cm): 1:7	PL.
RE: Gollin tubular mechás	REFERENCIA:		
D: Tejeduría	RECURSO (S) NATURAL (ES): Gusano de seda y algodón		
CA: Mixta	MATERIA PRIMA: Seda y algodón		

PROCESO DE PRODUCCIÓN:

OBSERVACIONES:



Artículo de invierno	LÍNEA: Accesorios de moda	ARTESANOS: Corseda
Cuello	REFERENCIA:	
Orfebrería	LARGO (CM): 27 ALTO (CM): ANCHO (CM): 27	DEPARTAMENTO: Cauca
Maza	DIAMETRO: PESO (GR): 100 gr	LOCALIDAD: Timbio

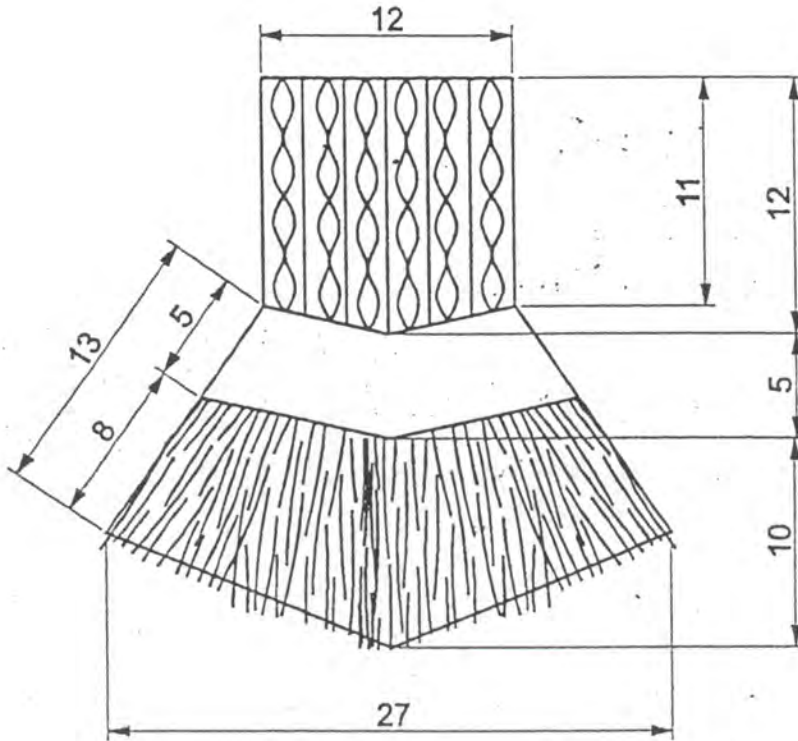

Cuello	LÍNEA: Accesorios de moda	ESC. (Cm): 1:7	PL.
RE: Cuello texturado	REFERENCIA:		
D: Tejeduría	RECURSO (S) NATURAL (ES): Gusano de seda		
CA: Dos agujas y amarre	MATERIA PRIMA: Seda 100%		

PROCESO DE PRODUCCIÓN:



Ministerio de Comercio, Industria y Turismo
Artesanías de Colombia S.A.

FORMATO

**Ficha de
Producto**

CODIGO: FORASD 08

FECHA: 2004 06 04

VERSION: 1

Página 1 de 2



Subgerencia de Desarrollo - Centro de Diseño para la Artesanía y las Pymes

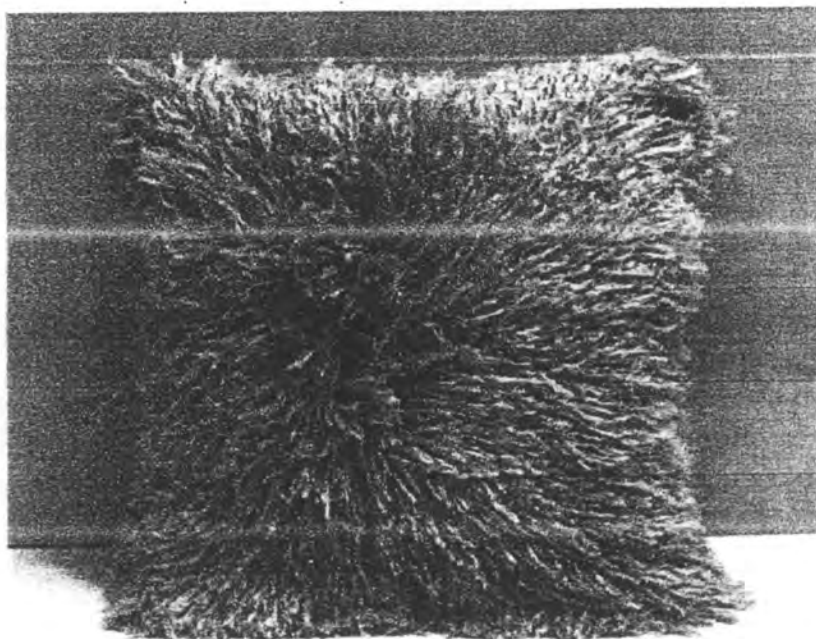

Nombre: Cojin pelos	Artesano:
Descripción: cojin pelos	Grupo: Corseda
Técnica: tejeduria	Departamento: Cauca
Técnica: mixta	Ciudad: Timbio
Materia Prima Seda 100%	Localidad/vereda: NA
Certificado Hecho a Mano Si <input type="checkbox"/> No <input type="checkbox"/>	Resguardo: NA
Dimensiones Generales:	Produccion mes:

156



FORMATO

Ficha de Producto

CODIGO: FORASD 08

FECHA: 2004 06 04

VERSION: 1

Página 1 de 2



Subgerencia de Desarrollo - Centro de Diseño para la Artesanía y las Pymes

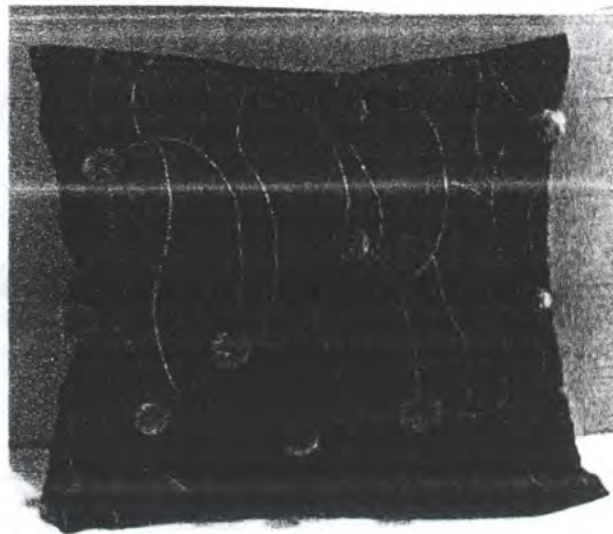
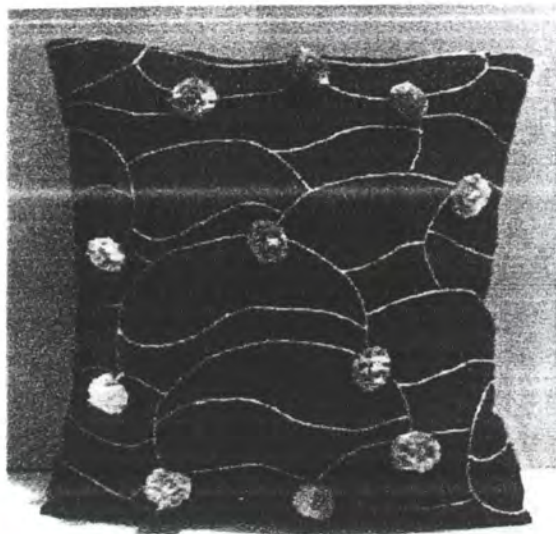

Pieza: Cojin con borlas	Artresano:		
Nombre: Cojin con borlas	Grupo: NA		
Oficio: Tejeduria	Departamento: Cauca		
Tecnica: Mixta	Ciudad: Timbio		
Materia Prima: Algodon	Localidad vereda: NA		
Certificado Hecho a Mano: Si <input type="checkbox"/> No <input type="checkbox"/>	Resguardo: NA		
Dimensiones Generales:	Produccion mes:		
Largo (cm) 55	Diametro (cm) NA	Precio en Bogota:	



Ministerio de Comercio, Industria y Turismo
Artesanías de Colombia S.A.

FORMATO

Ficha de
Producto

CODIGO: FORASD 08

FECHA: 2004 06 04

VERSION: 1

Página 1 de 2



Subgerencia de Desarrollo - Centro de Diseño para la Artesanía y las Pymes

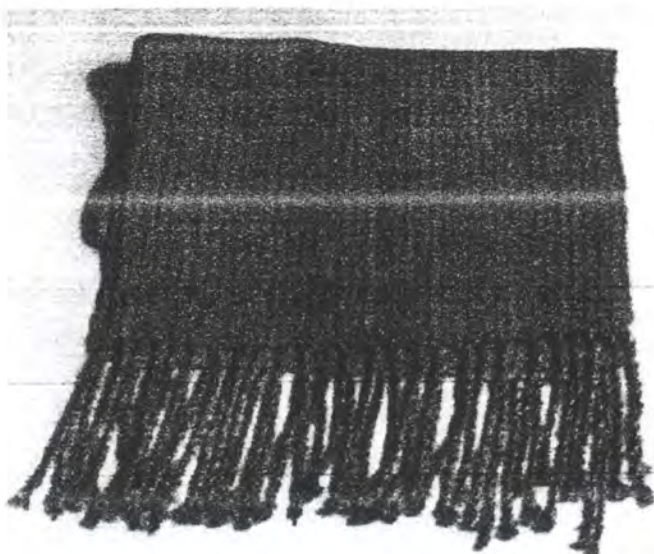

Nombre: Bufanda	Artesano:
Descripción: Bufanda	Grupo: Corseda
Técnica: Tejeduría	Departamento: Cauca
Técnica: Telar Vertical	Ciudad: Timbio
Materia Prima Seda 100%	Localidad/vereda:
Certificado Hecho a Mano Si <input type="checkbox"/> No <input type="checkbox"/>	Resguardo:
Dimensiones Generales:	
Alargado (cm) 180	Producción mes:
Dímetro (cm) na	Precio en Bogotá:



FORMATO

Ficha de
Producto

CODIGO: FORASD 08

FECHA: 2004 06 04

VERSION: 1

Página 1 de 2



Subgerencia de Desarrollo - Centro de Diseño para la Artesanía y las Pymes

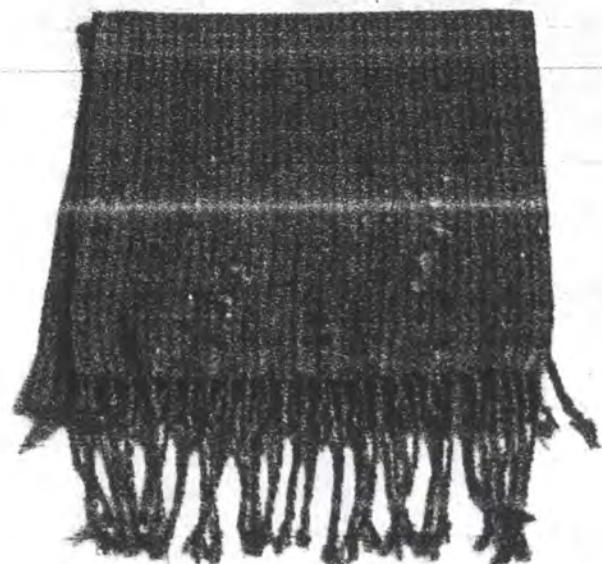

Nombre: Bufanda	Artesano:
Oficio: Tejeduría	Grupo: Corseda
Técnica: Telar Vertical	Departamento: Cauca
Materia Prima Seda 100%	Ciudad: Timbio
Certificado Hecho a Mano Si <input type="checkbox"/> No <input type="checkbox"/>	Localidad vereda:
	Resguardo:
Dimensiones Generales:	Producción mes:
Ancho (cm) 180	Diámetro (cm) 100
	Precio en Bodega:



FORMATO

Ficha de
Producto

CODIGO: FORASD 08

FECHA: 2004 06 04

VERSION: 1

Página 1 de 2



Subgerencia de Desarrollo - Centro de Diseño para la Artesanía y las Pymes

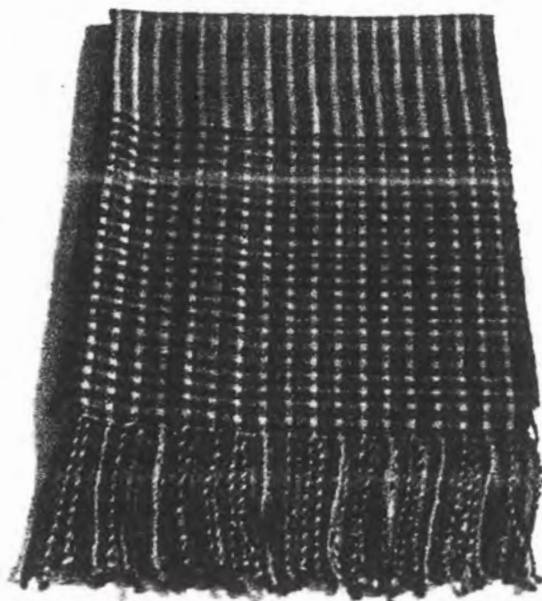

Pieza: Chal	Artresano:
Nombre: Chal	Grupo: Corseda
Oficio: Tejeduría	Departamento: Cauca
Técnica: Telar Vertical	Ciudad: Fimbo
Materia Prima Seda 100%	Localidad/vereda: na
Certificado Hecho a Mano Si <input type="checkbox"/> No <input type="checkbox"/>	Resguardo: na
Dimensiones Generales:	Produccion mes:
Ancho (cm) 180	Profundidad (cm) 180
	Precio en Bodega:



FORMATO

Ficha de Producto

CODIGO: FORASD 08

FECHA: 2004 06 04

VERSION: 1

Página 1 de 2



Subgerencia de Desarrollo - Centro de Diseño para la Artesanía y las Pymes

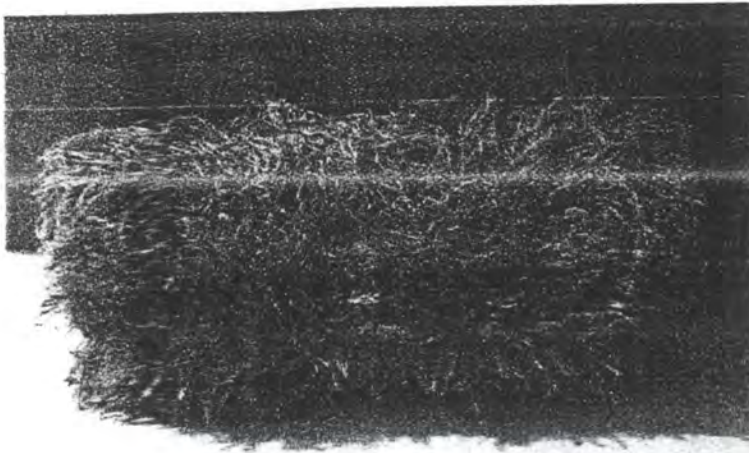

Descripción: Cojin tubular
 Nombre: cojin tubular
 Oficio: tejeduría
 Técnica: mixta
 Materia Prima Seda 100%
 Certificado Hecho a Mano Si No
 Dimensiones Generales:
 Largo (cm) 45 Diámetro (cm) na
 Ancho (cm) 15 Peso (gr) 900 aprox.
 Alto (cm) na Color naranja
 Observaciones:
 Responsable: Liz Adriana Fetiva

Artesano:
 Grupo: Corseda
 Departamento: Cauca
 Ciudad: Timbio
 Localidad/vereda:
 Resguardo:
 Producción mes:
 Precio en Bogota:
 Unitario \$ 142000
 Por mayor \$ 142000
 Fecha: Agosto 2004

Referente(s) Muestra Línea Empaque

161



FORMATO

Ficha de Producto

CODIGO: FORASD 08

FECHA: 2004 06 04

VERSION: 1

Página 1 de 2



Subgerencia de Desarrollo - Centro de Diseño para la Artesanía y las Pymes

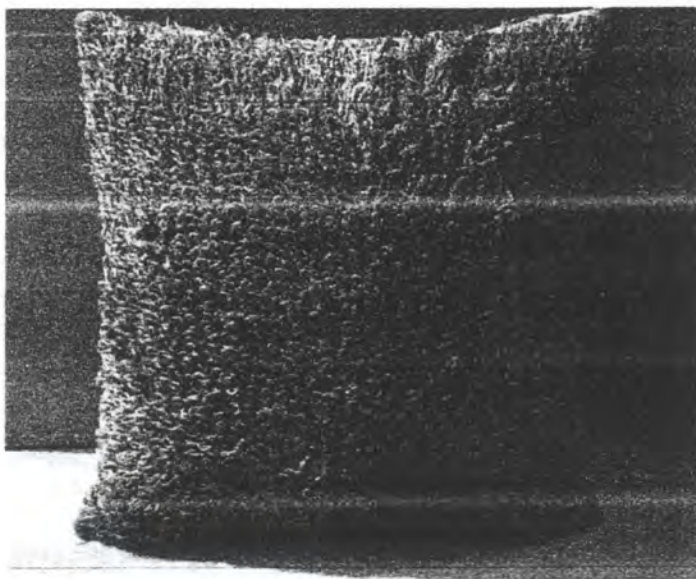

Pieza: Cojín curvas		Artresano:
Nombre: cojín curvas		Grupo: Corseda
Oficio: tejeduría		Departamento: Cauca
Técnica: mixta		Ciudad: Timbío
Materia Prima Seda 100%		Localidad/vereda: na
Certificado Hecho a Mano Si <input type="checkbox"/> No <input type="checkbox"/>		Resguardo: na
Dimensiones Generales:		Produccion mes:
Largo (cm) 50	Diametro (cm) na	Precio en Bogota:
Ancho (cm) 50	Peso (gr) 900 aprox	Unitario \$ 195000
Alto (cm) na	Color dorado	Por mayor \$ 195000
Observaciones:		
Responsable: Liz Adriana Fetiva		Fecha: Agosto 2004

Referente(s)

Muestra

Línea

Empaque

162



FORMATO

Ficha de
Producto

CODIGO: FORASD 08

FECHA: 2004 06 04

VERSION: 1

Página 1 de 2



Subgerencia de Desarrollo - Centro de Diseño para la Artesanía y las Pymes

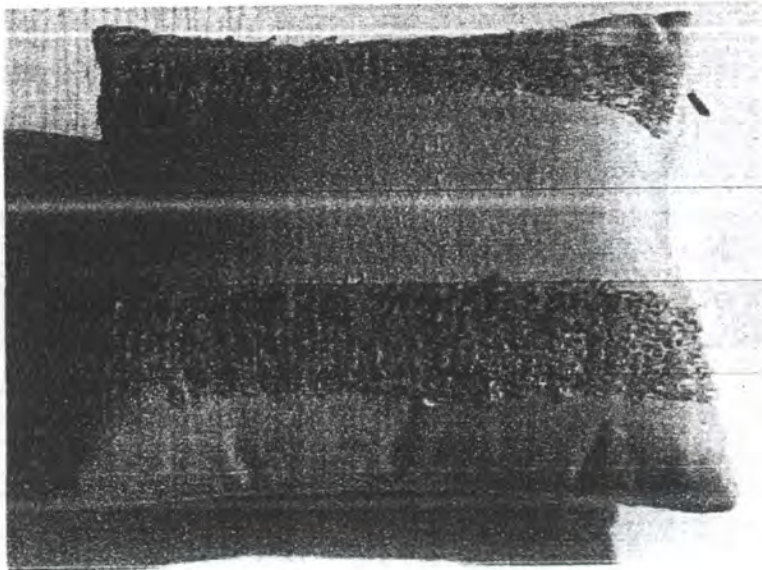

Pieza: Cojin cerezos		Artresano: XXXXXXXXXX
Nombre: cojin cerezos		Grupo: Corseda
Oficio: tejeduria		Departamento: Cauca
Tecnica: mixta		Ciudad: Timbio
Materia Primá Seda 100%		Localidad/vereda: na
Certificado Hecho a Mano Si <input type="checkbox"/> No <input type="checkbox"/>		Resguardo: na
Dimensiones Generales:		Produccion mes: XXXXXX
Largo (cm) 40	Diametro (cm) na	Precio en Bogota:
Ancho (cm) 40	Peso (gr) 900aprox	Unitario \$ 108.000
Alto (cm) na	Color dorado	Por mayor \$ 108.000
Observaciones:		
Responsable: Liz Adriana Fetiva		Fecha: Agosto 2004

Referente(s) Muestra Linea Empaque

163



FORMATO

Ficha de
Dibujo y Planos
Técnicos

CODIGO: FORASD 07

FECHA: 2004 06 04

VERSION 1

Página 1 de 2



Subgerencia de Desarrollo - Centro de Diseño para la Artesanía y las Pymes

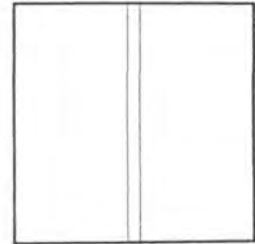
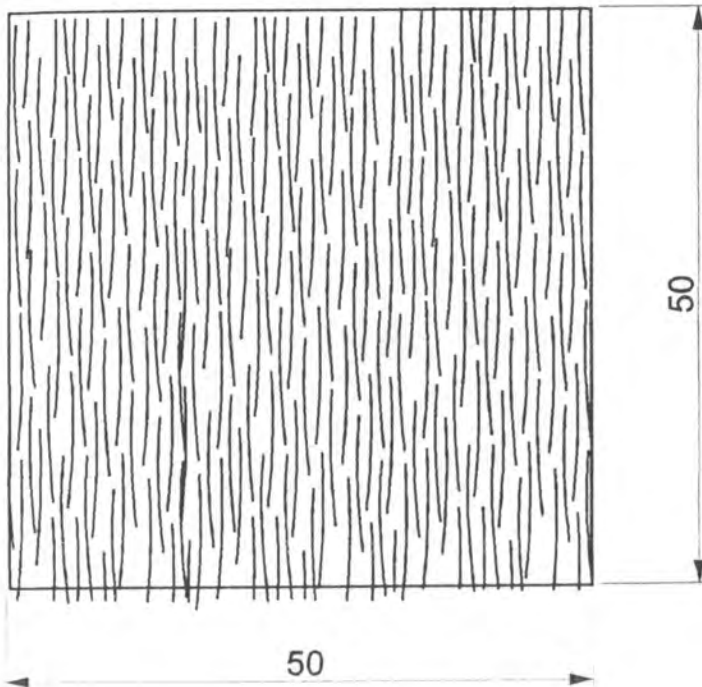

Vista posterior
Abertura para relleno

Pieza: Cojin pelos	Linea: Accesorios	ESC. (Cm)1:4 PL.1 de 1
Nombre: Cojin pelos	Referencia: —	
Oficio: Tejeduría	Materia Prima: Seda 100%	
Técnica: Mixta		

Proceso de Producción:
Elaboración de la base tubular en dos agujas
Aplicación de los filamentos con aguja de crochet

Observaciones:
Apretar muy bien los nudos
Diseño Liz Adriana Fetiva

Responsable: Claudia Gonzales Fecha: Agosto 2004

Referente(s)

Muestra Linea Empaque

164



FORMATO
Ficha de Dibujo y Planos Técnicos

CODIGO: FORASD 07

FECHA: 2004 06 04

VERSION 1

Página 1 de 2



Subgerencia de Desarrollo - Centro de Diseño para la Artesanía y las Pymes

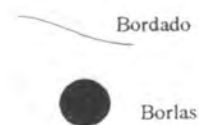
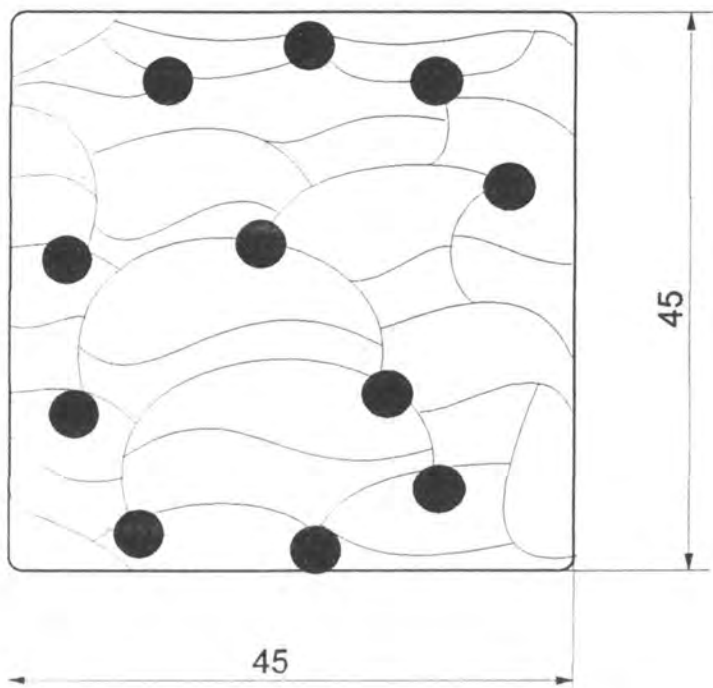

Pieza: Cojín bordado con borlas	Línea: Accesorios	ESC. (Cm)1:4	PL. 1 de 1
Nombre: Cojín bordado con borlas	Referencia: —		
Oficio: Tejeduría	Materia Prima: Seda 100%		
Técnica: Mixta			

Proceso de Producción:
laboración de la tela en telar
bordar el diseño
aplicación de las borlas
Responsable: Claudia Gonzales
Fecha: Agosto 2004

Observaciones:
Cremallera lateral para relleno

Referente(s) Muestra Línea Empaque

165



FORMATO
Ficha de Dibujo y Planos Técnicos

CODIGO: FORASD 07

FECHA: 2004 06 04

VERSION 1

Página 1 de 2



Subgerencia de Desarrollo - Centro de Diseño para la Artesanía y las Pymes

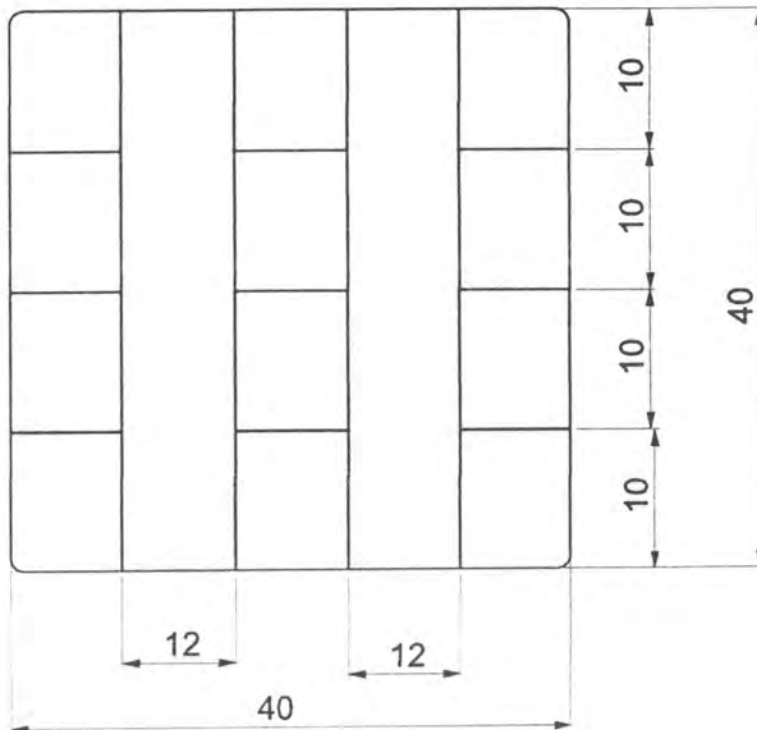

Pieza: Cojin cerezos	Linea: Accesorios	ESC. (Cm)1:4	PL. 1 de 1
Nombre: Cojin cerezos	Referencia:		
Oficio: Tejeduría	Materia Prima: Seda 100%		
Técnica: Tejido Plano			

Proceso de Producción:
 Ardido 100% seda. existen diferentes opciones en la trama. una pasada mezcla seda y algodón o
 trama completamente en algodón
 Agujero 2.5

Observaciones:
 La textura cerezo se debe ubicar sobre las lineas grises de este plano

Responsable: Liz Adriana Fetiva Fecha: Agosto 2004

Referente(s) Muestra Línea Empaque

166



Ministerio de Comercio, Industria y Turismo
Artesanías de Colombia S.A.

FORMATO

**Ficha de
Dibujo y Planos
Técnicos**

CODIGO: FORASD 07

FECHA: 2004 06 04

VERSION 1

Página 1 de 2



Subgerencia de Desarrollo - Centro de Diseño para la Artesanía y las Pymes

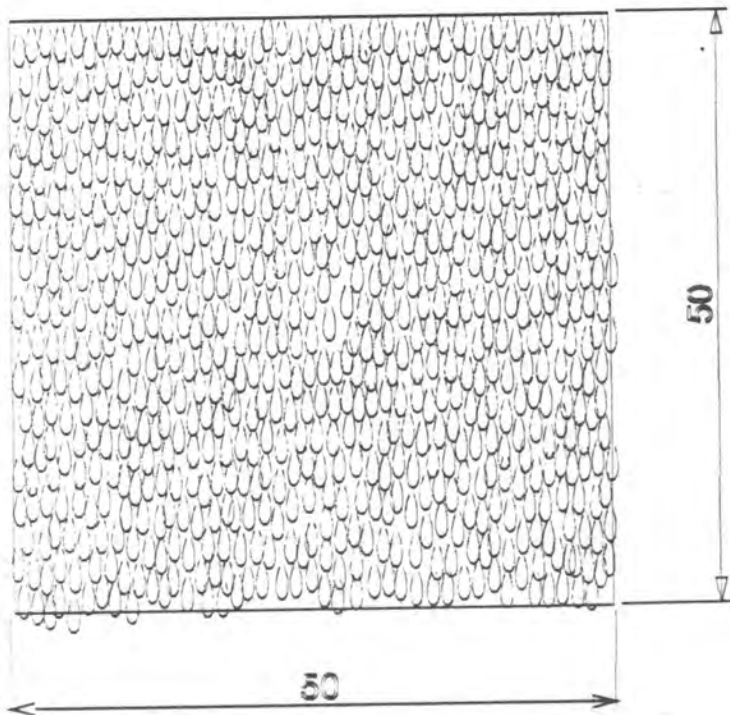

Pieza: Cojin curvas	Línea: Accesorios	ESC. (Cm): 1:4	PL. 1 de 1
Nombre: Cojin curvas	Referencia:		
Oficio: Tejeduría	Materia Prima: Seda 100%		
Técnica: Mixta			

Proceso de Producción:

Elaboración de la base tubular en dos agujas

Aplicación de los filamentos con aguja de crochet

Responsable: Liz Adriana Fetiva

Fecha: Agosto 2004

Observaciones:

Apretar muy bien los nudos

Referente(s)

Muestra
 Línea
 Empaque

* FORASD 07 Ficha de dibujo y planos.cdr

167



Ministerio de Comercio Industria y Turismo
Artesanías de Colombia S.A.

FORMATO

Ficha de
Dibujo y Planos
Técnicos

CODIGO: FORASD 07

FECHA: 2004 06 04

VERSION 1

Página 1 de 2



Subgerencia de Desarrollo - Centro de Diseño para la Artesanía y las Pymes

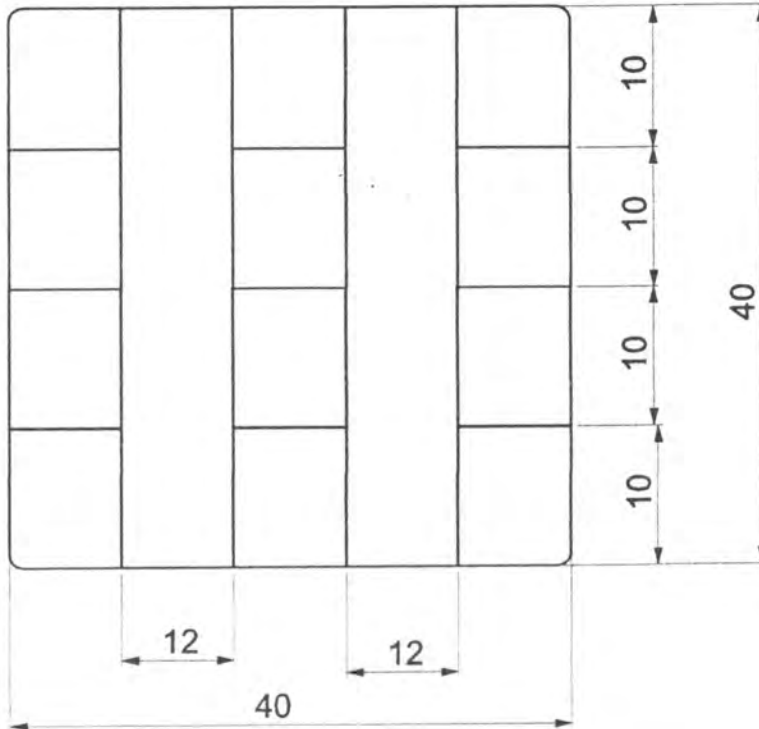

Pieza: Cojin cerezos	Línea: Accesorios	ESC. (Cm): 1:4	PL. 1 de 1
Nombre: Cojin cerezos	Referencia:		
Oficio: Tejeduría	Materia Prima: Seda 100%		
Técnica: Tejido Plano			

Proceso de Producción:
 Hecho 100% seda, existen diferentes opciones en la trama, una pasada mezcla seda y algodón o
 trama completamente en algodón
 Hecho 2,5

Observaciones:
 La textura cerezo se debe ubicar sobre las líneas grises de este plano

Responsable: Liz Adriana Fetiva Fecha: Agosto 2004

Referente(s) Muestra Línea Empaque

169



FORMATO

Ficha de
Dibujo y Planos
Técnicos

CODIGO: FORASD 07

FECHA: 2004 06 04

VERSION 1

Página 1 de 2



Subgerencia de Desarrollo - Centro de Diseño para la Artesanía y las Pymes

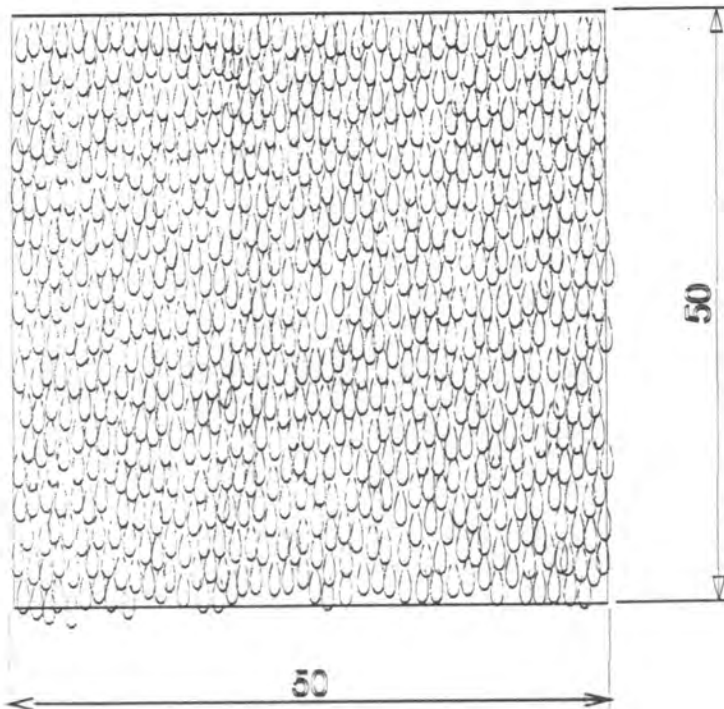

Pieza: Cojín curvas	Línea: Accesorios	ESC. (Cm): 1:4	PL. 1 de 1
Nombre: Cojín curvas	Referencia:		
Oficio: Tejeduría	Materia Prima: Seda 100%		
Técnica: Mixta			

Proceso de Producción:

Elaboración de la base tubular en dos agujas
Aplicación de los filamentos con aguja de crochet

Observaciones:

Apretar muy bien los nudos

Responsable: Liz Adriana Fetiva

Fecha: Agosto 2004

Referente(s)

Muestra Línea Empaque



FORMATO
Ficha de Dibujo y Planos Técnicos

CODIGO: FORASD 07
FECHA: 2004 06 04
VERSION 1



Página 1 de 2

Subgerencia de Desarrollo - Centro de Diseño para la Artesanía y las Pymes

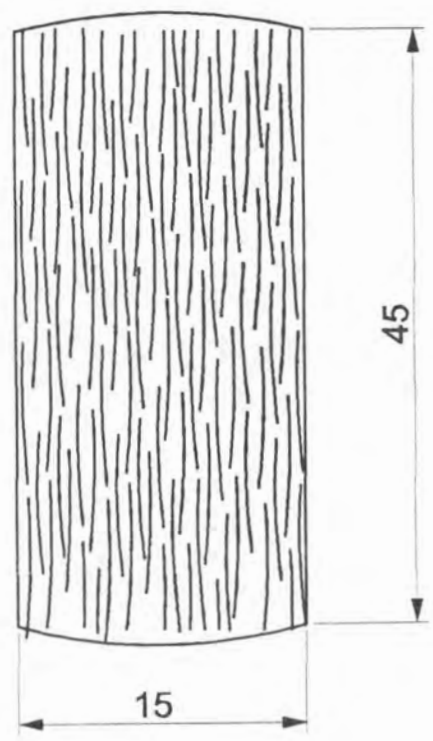

Pieza: Cojin tubular	Línea: Accesorios de moda	ESC. (Cm): 1:4	PL: 1 de 1
Nombre: Cojin tubular	Referencia:		
Oficio: Tejeduria	Materia Prima: Seda 100%		
Técnica: Mixta			

Proceso de Producción:
 laboración de la base tubular en dos agujas
 aplicación de los filamentos con aguja de crochet

Responsable: Liz Adriana Fetiva Fecha: Agosto 2004

Observaciones:
 Apretar muy bien los nudos

Referente(s) Muestra Línea Empaque

172